

**IRSAP** heat

# **RADIADORES**

Catálogo & Tarifa **2023**

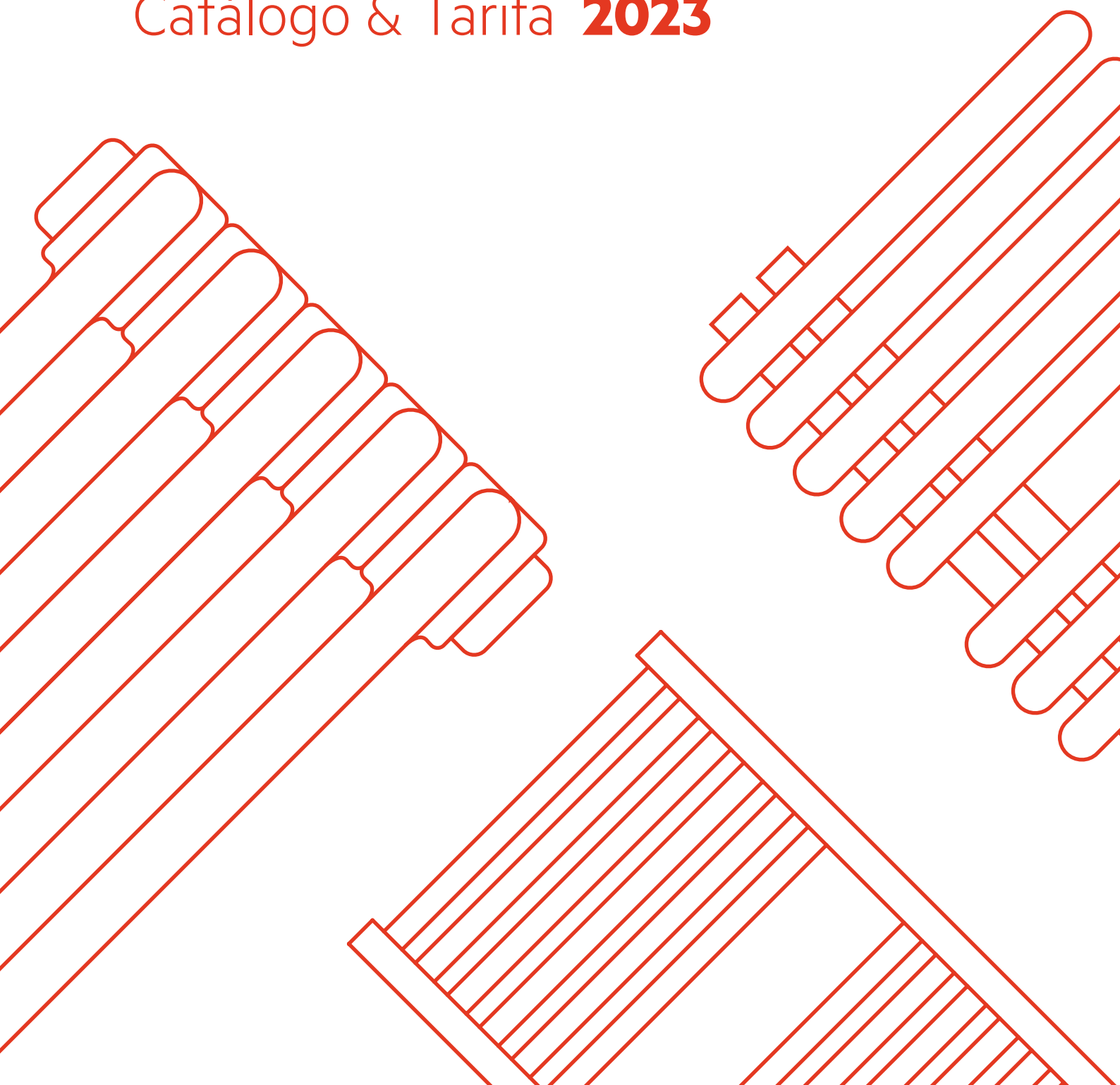



# LOS HOGARES SON MUCHO MÁS QUE CASAS, SON EL ESPEJO DE QUIEN HABITA EN ELLOS.

No hay jarrón, mueble o elemento decorativo que no represente la personalidad y gusto de sus propietarios, porque incluso el más pequeño de los detalles crea el ambiente deseado.

Pero el ambiente entre las cuatro paredes de un apartamento o una casa también está hecho de calor, en el verdadero sentido de la palabra.

Este elemento es capaz de dar carácter al mobiliario tanto como una lámpara o una exuberante planta.

Por eso IRSAP ha hecho modulado, versátil y especial un elemento del

hogar que a menudo suele pasar por alto, como un radiador para permitir que cualquier persona disponga de una solución de diseño personalizada y de acuerdo con sus necesidades y además capaz de crear y mantener el confort ideal que más le guste.

Los productos IRSAP combinan la funcionalidad y modularidad estética, sin perder de vista la fiabilidad del producto, con un fuerte impulso a la innovación tecnológica y el respeto al medio ambiente. IRSAP ofrece una multitud de soluciones y servicios diseñado para dar a la gente una razón más para sentirse bien en sus hogares.

# ÍNDICE RÁPIDO

Modelo	Pág.	Capítulo
ARPA 12 HORIZONTAL	100	Arpa
ARPA 12 VERTICAL	92	Arpa
ARPA 12_2 HORIZONTAL	104	Arpa
ARPA 12_2 VERTICAL	96	Arpa
ARPA 18 HORIZONTAL	116	Arpa
ARPA 18 VERTICAL	108	Arpa
ARPA 18_2 HORIZONTAL	120	Arpa
ARPA 18_2 VERTICAL	112	Arpa
ARPA 23 HORIZONTAL	132	Arpa
ARPA 23 VERTICAL	124	Arpa
ARPA 23_2 HORIZONTAL	136	Arpa
ARPA 23_2 VERTICAL	128	Arpa
BELLA	292	Radiadores Toalleros Inox/ Cromados
BLUES	284	Radiadores Toalleros Inox/ Cromados
ELLIPSIS_B	242	Radiadores Toalleros
ELLIPSIS_H	64	Ellipsis
ELLIPSIS_H 2	68	Ellipsis
ELLIPSIS_V	56	Ellipsis
ELLIPSIS_V 2	60	Ellipsis
FACE_AIR	420	Radiadores Design
FACE_ZERO_AIR	424	Radiadores Design
FLAUTO	246	Radiadores Toalleros
FLAUTO 2	250	Radiadores Toalleros
FLAUTO CROMADO	316	Radiadores Toalleros Inox/ Cromados
<b>N</b> FUNKY_S	206	Radiadores Toalleros
GET UP	270	Radiadores Toalleros
IT IS	460	Radiadores Design
<b>N</b> JAZZ_S	210	Radiadores Toalleros
JOIN	200	TESI
KALIMBA	214	Radiadores Toalleros
M'AMA	456	Radiadores Design
MEMORY	196	TESI
MINUETTE	296	Radiadores Toalleros Inox/ Cromados
NET	266	Radiadores Toalleros
NOVO	226	Radiadores Toalleros
NOVO CROMADO	304	Radiadores Toalleros Inox/ Cromados
NOVO CULT	230	Radiadores Toalleros
NOVO CULT CROMADO	308	Radiadores Toalleros Inox/ Cromados
NOVO RENOVACIÓN	278	Radiadores Toalleros
ORIMONO	444	Radiadores Design
PAGE	254	Radiadores Toalleros
PAREO	234	Radiadores Toalleros
PIANO HORIZONTAL	46	PIANO
PIANO VERTICAL	38	PIANO
PIANO 2 HORIZONTAL	50	PIANO
PIANO 2 VERTICAL	42	PIANO
QUADRAQUA	464	Radiadores Design
QUADRÉ	222	Radiadores Toalleros
<b>N</b> RELAX HYBRID HORIZONTAL	16	RELAX
<b>N</b> RELAX HYBRID VERTICAL	20	RELAX
RELAX OVER POWER	28	RELAX
RELAX POWER	24	RELAX
RELAX RENOVA	32	RELAX
RIGO	274	Radiadores Toalleros
RUNNER	192	TESI

Modelo	Pág.	Capítulo
SAX HORIZONTAL	82	SAX
SAX VERTICAL	74	SAX
SAX 2 HORIZONTAL	86	SAX
SAX 2 VERTICAL	78	SAX
SEQUENZE	468	Radiadores Design
<b>N</b> SOUL_S	218	Radiadores Toalleros
STEP_B TOALLERO	436	Radiadores Design
STEP_H HORIZONTAL	432	Radiadores Design
STEP_V VERTICAL	428	Radiadores Design
STILÉ	288	Radiadores Toalleros Inox/ Cromados
TESI 2 COLUMNAS	142	TESI
TESI 3 COLUMNAS	148	TESI
TESI 4 COLUMNAS	154	TESI
TESI 5 COLUMNAS	160	TESI
TESI 6 COLUMNAS	166	TESI
TESI BANCO	174	TESI
TESI PERSONALIZADO	176	TESI
TOLÉ	300	Radiadores Toalleros Inox/ Cromados
VELA	238	Radiadores Toalleros
VELA CROMADO	312	Radiadores Toalleros Inox/ Cromados
XILO	258	Radiadores Toalleros
XILO 2	262	Radiadores Toalleros
<b>RADIADORES ELÉCTRICOS</b>		
BELLA ELÉCTRICO	410	Radiadores Toalleros Cromados Eléctricos
FLAUTO CROMADO ELÉC.	406	Radiadores Toalleros Cromados Eléctricos
FLAUTO ELÉCTRICO	364	Toalleros y Radiadores Eléctricos
<b>N</b> FUNKY_S ELÉCTRICO	332	Toalleros y Radiadores Eléctricos
<b>N</b> JAZZ_S ELÉCTRICO	336	Toalleros y Radiadores Eléctricos
KALIMBA ELÉCTRICO	340	Toalleros y Radiadores Eléctricos
MINUETTE ELÉCTRICO	414	Radiadores Toalleros Cromados Eléctricos
NET ELÉCTRICO	376	Toalleros y Radiadores Eléctricos
NOVO CROMADO ELÉCTRICO	398	Radiadores Toalleros Cromados Eléctricos
NOVO ELÉCTRICO	356	Toalleros y Radiadores Eléctricos
<b>N</b> ORIGIN ELÉCTRICO	448	Radiadores Design
ORIMONO ELÉCTRICO	446	Radiadores Design
PIANO ELÉCTRICO	384	Toalleros y Radiadores Eléctricos
POLYGON E. HORIZONTAL	454	Radiadores Design
POLYGON E. VERTICAL	452	Radiadores Design
QUADRAQUA ELÉCTRICO	466	Radiadores Design
QUADRÉ ELÉCTRICO	352	Toalleros y Radiadores Eléctricos
RELAX ELÉCTRICO	380	Toalleros y Radiadores Eléctricos
SAX ELÉCTRICO	388	Toalleros y Radiadores Eléctricos
SEQUENZE ELÉCTRICO	470	Radiadores Design
<b>N</b> SOUL_S ELÉCTRICO	344	Toalleros y Radiadores Eléctricos
<b>N</b> SOUL_S ELÉCTRICO AIR	348	Toalleros y Radiadores Eléctricos
STEP_E ELÉCTRICO	440	Radiadores Design
TESI ELÉCTRICO	392	Toalleros y Radiadores Eléctricos
VELA CROMADO ELÉCTRICO	402	Radiadores Toalleros Cromados Eléctricos
VELA ELÉCTRICO	360	Toalleros y Radiadores Eléctricos
XILO ELÉCTRICO	368	Toalleros y Radiadores Eléctricos
XILO ELÉCTRICO AIR	372	Toalleros y Radiadores Eléctricos



**RELAX** P. 14

---

**PIANO** P. 36

---

**ELLIPSIS** P. 54

---

**SAX** P. 72

---

**ARPA** P. 90

---

**TESI** P. 140

---

**RADIADORES TOALLEROS** P. 204

---

**RADIADORES TOALLEROS  
INOX / CROMADOS** P. 282

---

**RESISTENCIAS Y MIXTOS** P. 320

---

**TOALLEROS Y  
RADIADORES ELÉCTRICOS** P. 330

---

**RADIADORES TOALLEROS  
CROMADOS ELÉCTRICOS** P. 396

---

**RADIADORES DESIGN** P. 418

---

**ACCESORIOS  
Y RECAMBIOS** P. 472

---

**INFORMACIÓN TÉCNICA** P. 496

## LEYENDA

 Producto Eco compatible  
Normativa ECO DESIGN  
(Reg. 2015/1188 UE)

 Radiador para instalación  
a Baja Temperatura

 Novedad

 Compatible con  
sistema NOW

 Radiador hidráulico

 También en  
versión hidráulica

 No instalar en  
zonas de ducha

 Radiador eléctrico

 También en  
versión eléctrica

 Radiador eléctrico  
con Booster

 También en versión  
eléctrica con Booster

 Ficha técnica

 Manual de instalación

 Radiador con  
válvulas incluidas

# NUESTRO MUNDO.

Desde 1963 somos líderes en Europa en radiadores decorativos y nuestro principal objetivo es innovar de manera continua para ofrecer a nuestros clientes radiadores a medida de sus proyectos u hogares con formas, acabados y características diferentes.

60  
ANNIVERSARY

Años de experiencia

+ 500.000

Referencias de productos

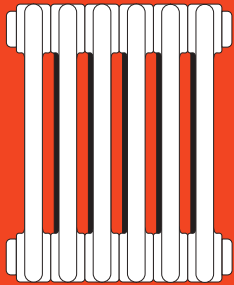
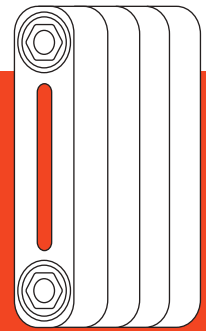

+ 25.000.000

de radiadores vendidos en Europa

ECO

Diseño de producto responsable

+ 5.000.000

de hogares se calientan con IRSAP



Tecnología única con IRSAP Now

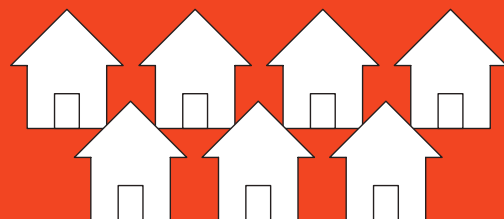

**La sostenibilidad y el ahorro energético** son dos temas que son cada vez más importantes para nosotros, tanto que innovamos continuamente nuestra producción y nuestra forma de pensar en nuestros productos.

Nos dirigimos a quienes, como nosotros, sienten el deseo de reducir su impacto medioambiental, para dejar un mundo mejor del que ellos encontraron.

Por eso, en IRSAP ofrecemos productos que funcionan con los más modernos generadores capaces de autorregularse para reducir el consumo y, en consecuencia, el impacto medioambiental.

Para IRSAP, en los pequeños gestos cotidianos se encuentra la semilla de un gran cambio.

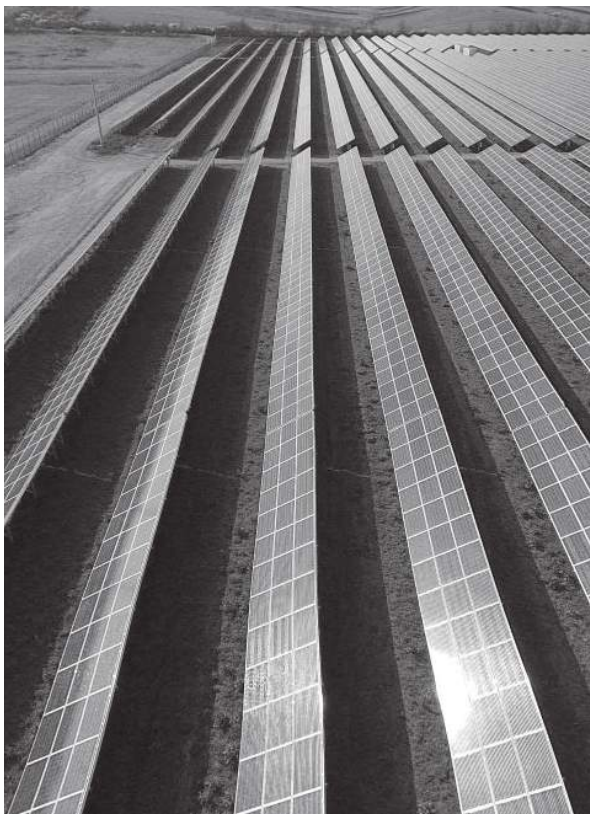

# TRANSFORMA TU CASA EN UNA SMART HOME.



## Configuración

Gracias al asistente de instalación puedes configurar rápida y fácilmente todo el sistema creando tus propios ambientes, asociando los elementos de IRSAP NOW y definiendo la temperatura ideal en cada habitación.



## Planificación

Crea tus propios escenarios de confort y adáptalos a tu rutina. Programa fácilmente la temperatura en función de tus necesidades, semanal, diaria y horaria.



## Seguridad

IRSAP NOW ha pensado en la seguridad de los más pequeños de la casa. Gracias a la App se puede bloquear el teclado Smart y las válvulas termostáticas ante cualquier cambio manual, además, gracias a sus notificaciones, se sabe inmediatamente si hay anomalías en el sistema.



## Geolocalización

El sistema de geolocalización permite detectar cuando estás fuera de casa: puedes disfrutar de tus compromisos de última hora sin preocuparte por el consumo.



## Personalización

En cualquier momento puedes interrumpir su programación, aunque sea momentáneamente, y establecer una nueva temperatura para las habitaciones.



## Estadísticas

Gracias a los gráficos intuitivos puedes conocer toda la información sobre el uso del sistema para gestionar mejor su consumo. El indicador de ahorro Green Leaf te guía en la optimización de su sistema.



# EL RADIADOR ELÉCTRICO MÁS EVOLUCIONADO.

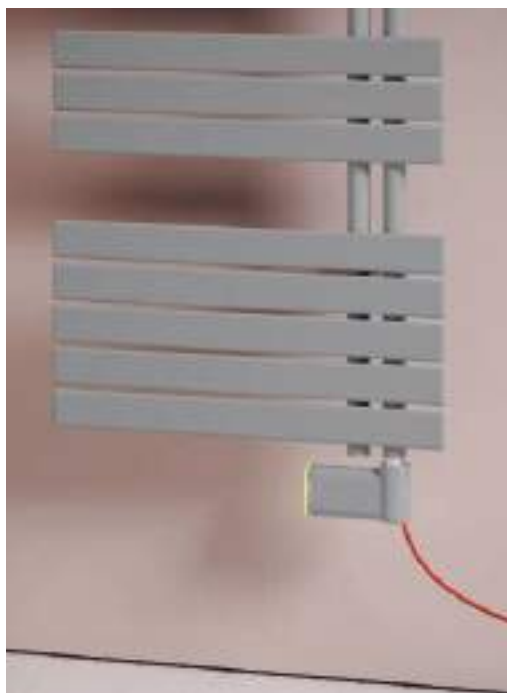

Los Radiadores eléctricos IRSAP representan la solución más avanzada para la gestión de la calefacción eléctrica. Gracias a los sensores y a un sistema de gestión electrónico, una vez descargada la App, será posible configurar el sistema simplemente acercando el smartphone al radiador.

Una vez realizada la primera configuración, será posible controlar y personalizar la calefacción directamente desde tu Smartphone ya sea a distancia o incluso a través de los asistentes de voz, como Google Home o Amazon Alexa.

El sistema Smart Home para radiadores inteligentes está disponible para los modelos PIANO ELÉCTRICO, SAX ELÉCTRICO, POLYGON ELÉCTRICO, ORIGIN ELÉCTRICO y múltiples radiadores toalleros.



# VEN A CONOCERNOS.

**Disponemos de 3 showrooms en Barcelona, Madrid y Bilbao** donde tanto particulares como profesionales nos pueden visitar y conocer de primera mano todos

nuestros productos y acabados facilitando encontrar la mejor solución a sus necesidades siempre con la **atención personalizada de nuestro equipo.**







## Showroom Barcelona

2000 m<sup>2</sup> de superficie  
300 m<sup>2</sup> de showroom  
Todos los modelos expuestos

Leonardo da Vinci, 4  
(P. I. Camí Ral)  
08850 Gavà, Barcelona  
T +34 936 334 700  
informacion@irsap.com

Solicitar cita previa





## Showroom Madrid

60 m<sup>2</sup> de superficie  
40 modelos expuestos

Bulevar Indalecio Prieto, 45  
Local 6B  
28032 Madrid  
T. +34 619 468 949  
informacion@irsap.com

[Solicitar cita previa](#)







## Showroom Bilbao

140 m<sup>2</sup> de superficie  
40 modelos expuestos

Ribera de Deusto, 20  
48014 Bilbao, Bizkaia  
T. +34 619 468 952  
informacion@irsap.com

[Solicitar cita previa](#)



**NOVEDAD 2023**

# **RELAX HYBRID: BIENVENIDO AL FUTURO.**

**Calienta, enfría y decora.**





**NACE RELAX HYBRID,  
el radiador ventilado  
de IRSAP, un híbrido  
innovador de diseño  
y tecnología.**

Desarrollado en colaboración con el estudio de diseño Beta Engineering, RELAX HYBRID está compuesto de una sección radiante y una sección ventilante.

**Calienta, enfría y decora**, garantizando el máximo silencio en un espacio **muy reducido, sólo 107 mm.**

RELAX HYBRID está diseñado para funcionar con calderas y **bombas de calor**, combina la investigación de eficiencia energética con una geometría única. Las recientes innovaciones tecnológicas en calefacción y refrigeración, unidas en un diseño exclusivo y contemporáneo crean un sistema revolucionario **para cambiar el concepto de confort.**

**Descubre todo sobre RELAX HYBRID en la pág. 16**



# RELAX

## Líneas esenciales y rigor geométrico

La correcta proporción de formas y acabados. Alto rendimiento incluso a bajas temperaturas. RELAX combina perfectamente la funcionalidad, la innovación y la estética, centrándose en el bienestar de las personas, la perfección tecnológica y el respeto por los ambientes en los que se instala.

RELAX, el verdadero radiador de diseño.

NEW	<b>RELAX HYBRID HORIZONTAL</b>	P. 16
NEW	<b>RELAX HYBRID VERTICAL</b>	P. 20
	<b>RELAX POWER</b>	P. 24
	<b>RELAX OVER POWER</b>	P. 28
	<b>RELAX RENOVA</b>	P. 32





**RELAX HYBRID**

Altura 650 mm, Anchura 1320 mm.  
Color Blanco Mate (Cód. J8).

DESIGN BY BETA ENGINEERING



#### **DISEÑO**

Tan solo 107 mm para ofrecer toda la potencia necesaria en poco espacio incluso a baja temperatura.

#### **ACABADOS DE ALTA GAMA**

RELAX HYBRID se ofrece en 6 acabados exclusivos con la opción de añadir iluminación LED.

#### **CONFORT Y RENDIMIENTO**

La unión de radiador y ventilación hacen posible disponer de la máxima potencia a baja temperatura sin olvidar el confort.

### Características

- Radiador ventilado con estructura de acero pintado con aislamiento.
- Disponible en 920, 1120 y 1320 mm de anchura en la versión horizontal.
- El producto horizontal se puede configurar, al realizar el pedido, con conexión hidráulica derecha o izquierda.
- Pantalla táctil en el radiador, colocada en el lado opuesto a la conexión hidráulica elegida.
- Clase de aislamiento I.
- Filtro extraíble.
- Puede personalizarse en seis colores.
- Sistema de iluminación LED (opcional).

### El precio incluye

- Plantilla de instalación.
- Sistema de fijación a pared con tornillos y tacos.
- Instrucciones de montaje, uso y mantenimiento.

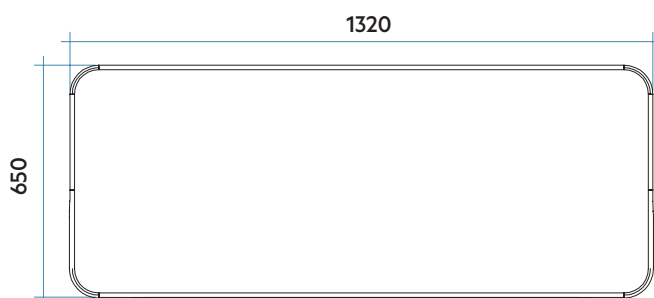
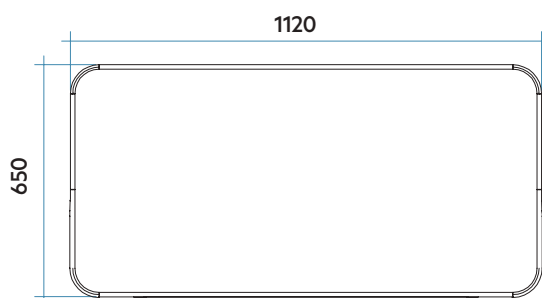
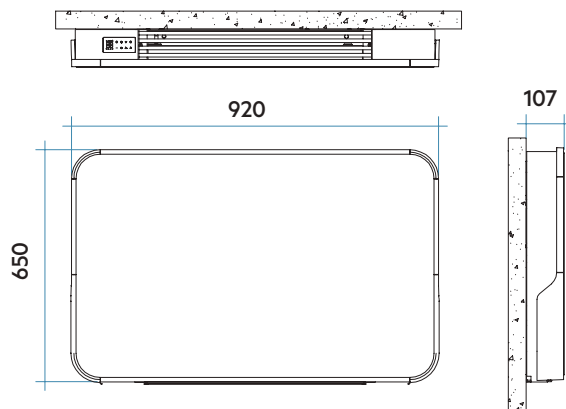

UNI EN ISO 3744:2010



### CONEXIÓN HIDRÁULICA RELAX HYBRID HORIZONTAL

Únicamente compatible con funcionamiento Bitubo

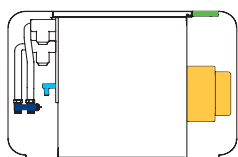

Versión izquierda

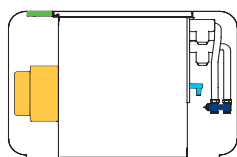

Versión derecha

### Leyenda:

- Conexión hidráulica 50 mm
- Depósito descarga condensación
- Grupo eléctrico
- Pantalla táctil

### Leyenda código

Anchura | Código de conexión hidráulica  
**REH M 092 A XX IR RH NN** — Opción LED  
 |  
 Código de opción de color



FICHA  
TÉCNICAMANUAL DE  
INSTALACIÓN

## Horizontal

ALTURA X ANCHURA	MM.	650 x 920			650 x 1120			650 x 1320		
Contenido de agua	<b>l</b>	2,43			2,89			3,35		
Presión de funcionamiento máxima	<b>bar</b>	4			4			4		
Temperatura máxima de entrada agua	<b>°C</b>	90			90			90		
Temperatura mínima de entrada agua	<b>°C</b>	4			4			4		
Conexiones hidráulicas	<b>mm/”</b>	50 - G3/4			50 - G3/4			50 - G3/4		
Tensión de alimentación	<b>V/Hz</b>	230/50			230/50			230/50		
Corriente máxima absorbida	<b>A</b>	0,07			0,07			0,07		
Potencia máxima absorbida	<b>W</b>	15,2			15,8			17,0		
Peso	<b>kg</b>	29,0			35,2			40,0		
<b>RENDIMIENTO EN CALEFACCIÓN *</b> <b>(75°/65°C a 20°C)</b>		<b>NOCHE</b>	<b>AUTO</b>	<b>BOOST</b>	<b>NOCHE</b>	<b>AUTO</b>	<b>BOOST</b>	<b>NOCHE</b>	<b>AUTO</b>	<b>BOOST</b>
Potencia en calefacción	<b>W</b>	1403	2394	2675	1547	2701	3154	2028	3529	3946
Caudal de agua	<b>l/h</b>	121	206	230	133	232	271	174	303	339
Pérdidas de carga	<b>kPa</b>	5,9	13,0	15,3	4,8	11,5	14,7	6,2	15,9	19,2
<b>(55°/45°C a 20°C)</b>		<b>NOCHE</b>	<b>AUTO</b>	<b>BOOST</b>	<b>NOCHE</b>	<b>AUTO</b>	<b>BOOST</b>	<b>NOCHE</b>	<b>AUTO</b>	<b>BOOST</b>
Potencia en calefacción	<b>W</b>	824	1405	1570	898	1568	1831	1165	2027	2267
Caudal de agua	<b>l/h</b>	71	121	135	77	135	157	100	174	195
Pérdidas de carga	<b>kPa</b>	2,7	5,9	7,0	2,0	4,9	6,3	2,4	6,2	7,5
<b>RENDIMIENTO EN REFRIGERACIÓN</b> <b>(7°/12°C a 27°C)</b>		<b>NOCHE</b>	<b>AUTO</b>	<b>BOOST</b>	<b>NOCHE</b>	<b>AUTO</b>	<b>BOOST</b>	<b>NOCHE</b>	<b>AUTO</b>	<b>BOOST</b>
Potencia total en refrigeración	<b>W</b>	321	687	797	423	806	928	473	877	1004
Potencia sensible en refrigeración	<b>W</b>	247	529	614	326	621	715	364	675	773
Caudal de agua	<b>l/h</b>	51	109	129	72	138	159	81	150	172
Pérdidas de carga	<b>kPa</b>	1,4	4,8	6,4	1,8	5,1	6,4	1,6	4,6	5,8
<b>DATOS DE FLUJO DE AIRE</b>		<b>NOCHE</b>	<b>AUTO</b>	<b>BOOST</b>	<b>NOCHE</b>	<b>AUTO</b>	<b>BOOST</b>	<b>NOCHE</b>	<b>AUTO</b>	<b>BOOST</b>
Caudal de aire	<b>m3/h</b>	100	171	204	110	192	223	129	224	258
<b>DATOS DE RUIDO **</b>		<b>NOCHE</b>	<b>AUTO</b>	<b>BOOST</b>	<b>NOCHE</b>	<b>AUTO</b>	<b>BOOST</b>	<b>NOCHE</b>	<b>AUTO</b>	<b>BOOST</b>
Potencia acústica	<b>dB(A)</b>	34,4	52,1	56,3	34,0	51,2	55,6	33,9	51,3	55,8
Presión acústica (2 m)	<b>dB(A)</b>	20,8	36,4	40,4	20,3	35,5	39,9	18,7	34,9	39,3
<b>Código de producto sin LED</b>		<b>REH M 092 A XX IR RH NN</b>			<b>REH M 112 A XX IR RH NN</b>			<b>REH M 132 A XX IR RH NN</b>		
<b>Precio €</b>		<b>1.900,00</b>			<b>2.100,00</b>			<b>2.300,00</b>		
<b>Código de producto con LED</b>		<b>REH M 092 A XX IR RH LN</b>			<b>REH M 112 A XX IR RH LN</b>			<b>REH M 132 A XX IR RH LN</b>		
<b>Precio €</b>		<b>2.200,00</b>			<b>2.400,00</b>			<b>2.600,00</b>		

**XX** = Código de opción de color.

**RH** = Código de conexión hidráulica derecha.

**LH** = Código de conexión hidráulica izquierda.

**NN** = Código de opción sin LED.

**LN** = Código de opción con LED.

\* Rendimiento en calefacción certificado de acuerdo con la norma UNE-EN16430-2:2015

\*\* Medición de la potencia acústica según la norma UNE-EN ISO 3744:2010

RELAX HYBRID está disponible en los siguientes acabados:



ÁGAVE  
Cód. 9N



GRIS CLARO MATE  
Cód. 8N



GRIS MEDIO  
Cód. 4D



BLANCO MATE  
Cód. J8



SABLÉ  
Cód. Y4



NEGRO SATINADO  
Cód. 30



**RELAX HYBRID**

Altura 1800 mm, Anchura 630 mm.  
Color Ágave (Cód. 9N) versión con LED.

DESIGN BY BETA ENGINEERING



#### DISEÑO

Tan solo 107 mm para ofrecer toda la potencia necesaria en poco espacio incluso a baja temperatura.

#### ACABADOS DE ALTA GAMA

RELAX HYBRID se ofrece en 6 acabados exclusivos con la opción de añadir iluminación LED.

#### CONFORT Y RENDIMIENTO

La unión de radiador y ventilación hacen posible disponer de la máxima potencia a baja temperatura sin olvidar el confort.



### Características

- Radiador ventilado con estructura de acero pintado con aislamiento.
- Disponible en 1800 mm de altura.
- Pantalla táctil en el radiador, colocada en el lado derecho del radiador.
- Clase de aislamiento I.
- Filtro extraíble.
- Puede personalizarse en seis colores.
- Sistema de iluminación LED (opcional).

### El precio incluye

- Plantilla de instalación.
- Sistema de fijación a pared con tornillos y tacos.
- Instrucciones de montaje, uso y mantenimiento.

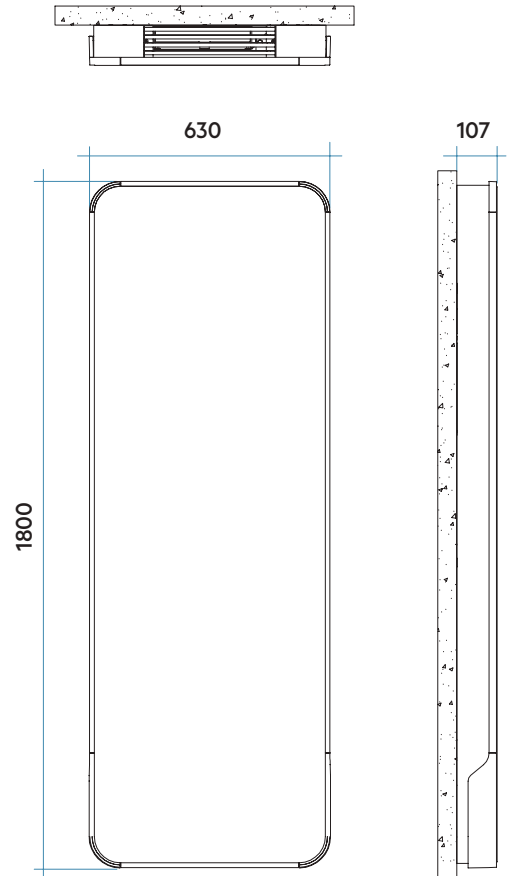

### CONEXIÓN HIDRÁULICA RELAX HYBRID VERTICAL

Únicamente compatible con funcionamiento Bitubo

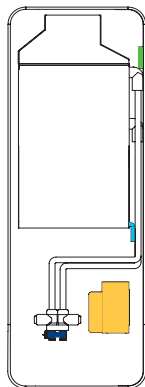

### Leyenda:

- Conexión hidráulica 50 mm
- Depósito descarga condensación
- Grupo eléctrico
- Pantalla táctil

### Leyenda código

Anchura  
**REH L 060 A | XX | IR | CH | NN** — Opción LED  
 Código de opción de color

FICHA  
TÉCNICAMANUAL DE  
INSTALACIÓN

## Vertical

ALTURA X ANCHURA	MM.	1800 x 630		
Contenido de agua	<b>l</b>	6,09		
Presión de funcionamiento máxima	<b>bar</b>	4		
Temperatura máxima de entrada agua	<b>°C</b>	90		
Temperatura mínima de entrada agua	<b>°C</b>	4		
Conexiones hidráulicas	<b>mm/”</b>	50 - G3/4		
Tensión de alimentación	<b>V/Hz</b>	230/50		
Corriente máxima absorbida	<b>A</b>	0,06		
Potencia máxima absorbida	<b>W</b>	16,0		
Peso	<b>kg</b>	62,4		
<b>RENDIMIENTO EN CALEFACCIÓN *</b>				
<b>(75°/65°C a 20°C)</b>				
		<b>NOCHE</b>	<b>AUTO</b>	<b>BOOST</b>
Potencia en calefacción	<b>W</b>	1636	2758	3093
Caudal de agua	<b>l/h</b>	141	237	266
Pérdidas de carga	<b>kPa</b>	5,9	13,0	15,4
<b>(55°/45°C a 20°C)</b>				
		<b>NOCHE</b>	<b>WAUTO</b>	<b>BOOST</b>
Potencia en calefacción	<b>W</b>	963	1623	1820
Caudal de agua	<b>l/h</b>	83	140	156
Pérdidas de carga	<b>kPa</b>	2,7	5,9	7,0
<b>RENDIMIENTO EN REFRIGERACIÓN</b>				
<b>(7°/12°C a 27°C)</b>				
		<b>NOCHE</b>	<b>AUTO</b>	<b>BOOST</b>
Potencia total en refrigeración	<b>W</b>	367	686	820
Potencia sensible en refrigeración	<b>W</b>	283	528	631
Caudal de agua	<b>l/h</b>	63	118	141
Pérdidas de carga	<b>kPa</b>	1,5	4,2	5,6
<b>DATOS DE FLUJO DE AIRE</b>				
		<b>NOCHE</b>	<b>AUTO</b>	<b>BOOST</b>
Caudal de aire	<b>m3/h</b>	125	211	236
<b>DATOS DE RUIDO **</b>				
		<b>NOCHE</b>	<b>AUTO</b>	<b>BOOST</b>
Potencia acústica	<b>dB(A)</b>	33,7	51,7	56,0
Presión acústica (2 m)	<b>dB(A)</b>	19,7	34,5	38,8
<b>Código de producto sin LED</b>		<b>REH L 060 A XX IR CH NN</b>		
<b>Precio €</b>		<b>2.700,00</b>		
<b>Código de producto con LED</b>		<b>REH L 060 A XX IR CH LN</b>		
<b>Precio €</b>		<b>3.000,00</b>		

**XX** = Código de opción de color.

**NN** = Código de opción sin LED.

**LN** = Código de opción con LED.

\* Rendimiento en calefacción certificado de acuerdo con la norma UNE-EN16430-2:2015

\*\* Medición de la potencia acústica según la norma UNE-EN ISO 3744:2010

RELAX HYBRID está disponible en los siguientes acabados:



ÁGAVE  
Cód. 9N



GRIS CLARO MATE  
Cód. 8N



GRIS MEDIO  
Cód. 4D



BLANCO MATE  
Cód. J8



SABLÉ  
Cód. Y4



NEGRO SATINADO  
Cód. 30



**RELAX POWER**

Altura 1963 mm, Anchura 653 mm.  
Color Ágave (Cód. 9N) Serie Especial.



## **DISEÑO**

Gracias a sus líneas puras y su sistema de conexión hidráulica oculta, RELAX es perfecto para cualquier estancia.

## **ACABADOS DE ALTA GAMA**

RELAX ofrece una amplia gama de colores, incluidos los RAL personalizados, además de ofrecer la posibilidad del acabado INOX Satinado y Brillo.

## **CONFORT Y RENDIMIENTO**

RELAX difunde un calor uniforme y constante en toda la sala. Sus potencias están adaptadas a las instalaciones de baja temperatura (bomba de calor, caldera con bomba de calor condensación,...).



### Características

- Radiador de diseño, fabricado con elementos calefactores de acero y revestido de un frontal en acero.
- Rosca 1/2" Gas derecha.
- Presión máxima de trabajo admitida 10 bar.
- Temperatura máxima admitida 95°C.
- El radiador incorpora adaptador M30x1,5 para instalación de un cabezal termostático.

### El precio incluye

- Un innovador sistema de conexión hidráulica oculto mediante tubos flexibles de alta calidad, suministrado con conexiones para cobre de (Ø12, 14 y 15 mm) y multicapa (Ø12 / 16).
- Válvula purgador manual y soportes a pared en el mismo color del radiador.
- Incluye plantilla de instalación.

CE 2015 -C -s2, d0  
EN442-1

\*\*\*  
EURONORM  
**EN 442**

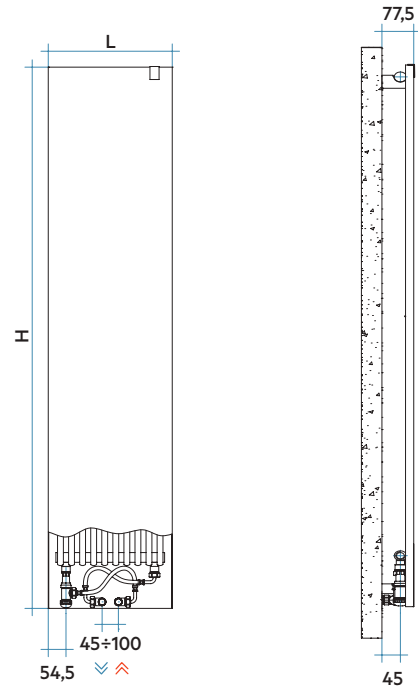
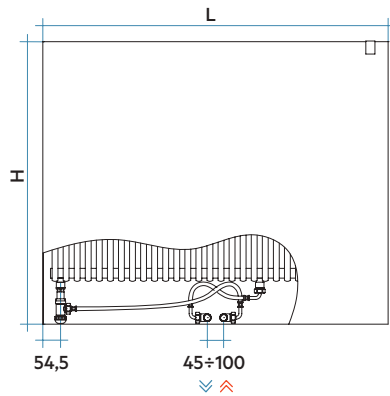

### Sistema de conexión Bitubo oculto

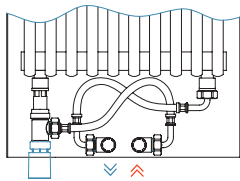

Innovador sistema de conexión hidráulica oculto mediante tubos flexibles de alta calidad, con tomas centrales inferiores de 1/2" con entre eje de 50 mm, con una tolerancia de 25 mm, a cada lado, incluye adaptador para cabezal termostático.

### Sistema de conexión Monotubo

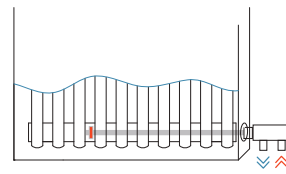

Para instalaciones monotubo la válvula queda vista tanto en la entrada lateral derecha o lateral izquierda.

### Leyenda código

Código color Blanco Estándar.  
Para otros códigos de color ver pág. 513-514

REP | 065 B | 01 | IR | 01 | AN

Anchura: 065 B  
Altura: REP  
Código tipo de conexión: 01 IR 01 AN



FICHA  
TÉCNICAMANUAL DE  
INSTALACIÓN

Modelo	Código	Altura H mm	Anchura L mm	Entre eje L' mm	QnΔT = 50°C			QnΔT = 40°C			QnΔT = 30°C			Precio €		Peso Kg	Capac. lt	Expon. n
					Watt	Watt	Watt	Watt	Watt	Watt	Watt	Blanco	Acero Inox Satinado (AS)	Acero Inox Brillo (IS)				
688	REPI065B XX	688	653	50	434	331	234	435,00	-	-	12,1	2,6	1,212					
	REPI085B XX	688	857	50	570	435	307	460,00	-	-	15,7	3,4	1,212					
	REPI106B XX	688	1061	50	705	538	380	490,00	-	-	19,3	4,3	1,212					
	REPI119B XX	688	1197	50	796	607	429	508,00	-	-	21,7	4,8	1,212					
	REPI140B XX	688	1401	50	931	711	502	525,00	-	-	25,3	5,7	1,212					
868	REPH065B XX	868	653	50	546	414	290	557,00	-	-	15,2	3,2	1,239					
	REPH085B XX	868	857	50	717	544	381	589,00	-	-	19,7	4,3	1,239					
	REPH106B XX	868	1061	50	887	673	471	624,00	-	-	24,3	5,3	1,239					
	REPH119B XX	868	1197	50	1001	760	532	658,00	-	-	27,3	6,0	1,239					
	REPH140B XX	868	1401	50	1171	889	623	689,00	-	-	31,9	7,1	1,239					
1663	REPE038B XX	1663	381	50	608	458	318	707,00	1.217,00	1.831,00	17,0	3,4	1,270					
	REPE051B XX	1663	517	50	825	621	431	798,00	1.379,00	1.945,00	22,9	4,7	1,270					
	REPE065B XX	1663	653	50	1042	785	545	878,00	1.509,00	2.042,00	28,8	6,1	1,270					
1963	REPD038B XX	1963	381	50	695	522	361	772,00	1.444,00	2.170,00	20,0	4,0	1,282					
	REPD051B XX	1963	517	50	943	709	490	959,00	1.654,00	2.381,00	26,9	5,5	1,282					
	REPD065B XX	1963	653	50	1191	895	619	1.054,00	1.800,00	2.544,00	33,9	7,1	1,282					
2163	REPC038B XX	2163	381	50	737	555	385	851,00	1.589,00	2.284,00	21,9	4,4	1,273					
	REPC051B XX	2163	517	50	1001	753	522	1.054,00	1.800,00	2.544,00	29,6	6,1	1,273					
	REPC065B XX	2163	653	50	1264	951	660	1.178,00	2.009,00	2.704,00	37,3	7,8	1,273					

Para ΔT diferentes a los expresados en la tabla utilizar la fórmula:  $Q=Q_n(\Delta T / 50)^n$  o ver páginas 508-509.

XX = Código color del radiador

Los radiadores en acabado Acero Inox tienen un 30% menos de rendimiento calórico.

Colores disponibles	VER	PRECIO
Color Blanco Estándar	Pág. 513	Ver tarifa
Serie Classic	Pág. 513-514	+15% (*)
Serie Especial	Pág. 513-514	+25% (*)
Otros colores RAL	-	+40% (*)
Acero Inox Satinado (AS)	Ver Muestras	Ver tarifa
Acero Inox Brillo (IS)	Ver Muestras	Ver tarifa

(\*) Incremento sobre precio color Blanco Estándar.

RELAX POWER está disponible en los siguientes acabados:



INOX SATINADO  
Cód. AS



INOX BRILLO (Efecto espejo)  
Cód. IS

## COMPATIBILIDAD CON INSTALACIONES

### Instalación BITUBO

ÚNICAMENTE COMPATIBLE  
PARA CONEXIÓN POR ABAJO  
EN EL CENTRO

(Ver pág. 499, Fig. 1).

Se suministra con sistema completo  
hidráulico con dos tomas inferiores en el  
centro del radiador con entre eje 50 mm.

**Sin incremento de precio.**

Posibilidad de solicitar cabezal termostático  
(ver código y precio pág. 485).

ATENCIÓN: Altura recomendada desde el  
suelo hasta las tomas, mínimo 180 mm.

### Instalación MONOTUBO

ÚNICAMENTE COMPATIBLE  
PARA CONEXIÓN LATERAL  
(ver pág. 499, Fig. 2).

Indicar entrada para la colocación  
de un desviador de flujo interno.

**ATENCIÓN: La válvula monotubo  
quedará vista.**

**Incremento precio 15,00 €**

**Kit de válvulas monotubo no  
incluido, ver pág. 480.**

## Accesorios recomendados

**Barra Portatoallas**  
Pág. 492





**RELAX OVER POWER**

Altura 1963 mm, Anchura 517 mm.

Color Blanco Perla (Cód. 16) Serie Especial.



## **DISEÑO**

Gracias a sus líneas puras y su sistema de conexión hidráulica oculta, RELAX es perfecto para cualquier estancia.

## **ACABADOS DE ALTA GAMA**

RELAX ofrece una amplia gama de colores, incluidos los RAL personalizados, además de ofrecer la posibilidad del acabado INOX Satinado y Brillo.

## **CONFORT Y RENDIMIENTO**

RELAX difunde un calor uniforme y constante en toda la sala. Sus potencias están adaptadas a las instalaciones de baja temperatura (bomba de calor, caldera con bomba de calor condensación,...).



### Características

- Radiador de diseño, fabricado con elementos calefactores de acero y revestido de un frontal en acero.
- Rosca 1/2" Gas derecha.
- Presión máxima de trabajo admitida 10 bar.
- Temperatura máxima admitida 95°C.
- El radiador incorpora adaptador M30x1,5 para instalación de un cabezal termostático.

### El precio incluye

- Un innovador sistema de conexión hidráulica oculto mediante tubos flexibles de alta calidad, suministrado con conexiones para cobre de (Ø12, 14 y 15 mm) y multicapa (Ø12 / 16).
- Válvula purgador manual y soportes a pared en el mismo color del radiador.
- Incluye plantilla de instalación.

CE 2015 -C -s2, d0  
EN442-1

EN 442

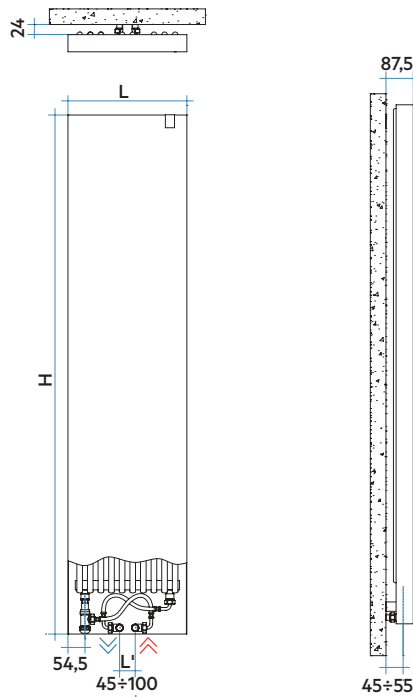

### Sistema de conexión Bitubo oculto

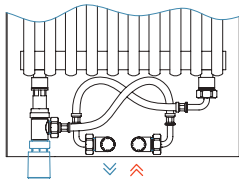

Innovador sistema de conexión hidráulica oculto mediante tubos flexibles de alta calidad, con tomas centrales inferiores de 1/2" con entre eje de 50 mm, con una tolerancia de 25 mm, a cada lado, incluye adaptador para cabezal termostático.

### Sistema de conexión Monotubo

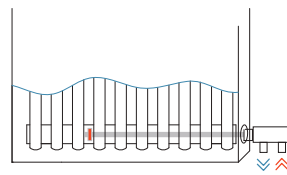

Para instalaciones monotubo la válvula queda vista tanto en la entrada lateral derecha o lateral izquierda.

### Leyenda código

Código color Blanco Estándar.  
Para otros códigos de color ver pág. 513-514

REO | 065 B | 01 | IR | 01 | AN

Anchura | Altura | Código tipo de conexión

FICHA  
TÉCNICAMANUAL DE  
INSTALACIÓN

# RELAX OVER POWER

RELAX

Modelo	Código	Altura H mm	Anchura L mm	Entre eje L' mm	QnΔT = 50°C	QnΔT = 40°C	QnΔT = 30°C	Precio €			Peso Kg	Capac. lt	Expon. n
					Watt	Watt	Watt	Blanco	Acero Inox Satinado (AS)	Acero Inox Brillo (IS)			
688	REOI065B XX	688	653	50	682	515	359	582,00	-	-	17,3	4,4	1,255
	REOI085B XX	688	857	50	895	676	471	636,00	-	-	22,4	5,9	1,255
	REOI106B XX	688	1061	50	1108	837	584	689,00	-	-	27,5	7,3	1,255
	REOI119B XX	688	1197	50	1250	945	658	719,00	-	-	31,0	8,3	1,255
	REOI140B XX	688	1401	50	1463	1106	770	742,00	-	-	36,1	9,8	1,255
868	REOH065B XX	868	653	50	850	641	445	761,00	-	-	22,0	5,7	1,266
	REOH085B XX	868	857	50	1116	841	584	827,00	-	-	28,6	7,5	1,266
	REOH106B XX	868	1061	50	1381	1041	723	893,00	-	-	35,1	9,4	1,266
	REOH119B XX	868	1197	50	1558	1174	816	927,00	-	-	39,5	10,7	1,266
	REOH140B XX	868	1401	50	1824	1375	955	959,00	-	-	46,0	12,6	1,266
1663	REOE038B XX	1663	381	50	928	696	480	959,00	1.444,00	2.529,00	25,6	6,4	1,291
	REOE051B XX	1663	517	50	1260	945	651	1.137,00	1.702,00	2.624,00	34,3	8,9	1,291
	REOE065B XX	1663	653	50	1591	1193	823	1.232,00	1.850,00	2.802,00	43,1	11,4	1,291
1963	REOD038B XX	1963	381	50	1060	796	551	1.012,00	1.511,00	2.963,00	30,1	7,5	1,281
	REOD051B XX	1963	517	50	1439	1081	748	1.351,00	2.025,00	3.222,00	40,5	10,5	1,281
	REOD065B XX	1963	653	50	1817	1365	944	1.472,00	2.204,00	3.400,00	50,8	13,6	1,281
2163	REOC038B XX	2163	381	50	1164	875	606	1.137,00	1.702,00	3.142,00	33,2	8,3	1,279
	REOC051B XX	2163	517	50	1580	1188	822	1.472,00	2.204,00	3.466,00	44,6	11,6	1,279
	REOC065B XX	2163	653	50	1995	1500	1038	1.594,00	2.398,00	3.673,00	56,0	15,0	1,279

Para ΔT diferentes a los expresados en la tabla utilizar la fórmula:  $Q=Q_n(\Delta T / 50)^n$  o ver páginas 508-509.

XX = Código color del radiador

Los radiadores en acabado Acero Inox tienen un 30% menos de rendimiento calórico.

Colores disponibles	VER	PRECIO
Color Blanco Estándar	Pág. 513	Ver tarifa
Serie Classic	Pág. 513-514	+15% (*)
Serie Especial	Pág. 513-514	+25% (*)
Otros colores RAL	-	+40% (*)
Acero Inox Satinado (AS)	Ver Muestras	Ver tarifa
Acero Inox Brillo (IS)	Ver Muestras	Ver tarifa

(\*) Incremento sobre precio color Blanco Estándar.

RELAX OVER POWER está disponible en los siguientes acabados:



INOX SATINADO  
Cód. AS



INOX BRILLO (Efecto espejo)  
Cód. IS

## COMPATIBILIDAD CON INSTALACIONES

### Instalación BITUBO

ÚNICAMENTE COMPATIBLE  
PARA CONEXIÓN POR ABAJO  
EN EL CENTRO

(Ver pág. 499, Fig. 1).

Se suministra con sistema completo  
hidráulico con dos tomas inferiores en el  
centro del radiador con entre eje 50 mm.

**Sin incremento de precio.**

Posibilidad de solicitar cabezal termostático  
(ver código y precio pág. 485).

ATENCIÓN: Altura recomendada desde el  
suelo hasta las tomas, mínimo 180 mm.

### Instalación MONOTUBO

ÚNICAMENTE COMPATIBLE  
PARA CONEXIÓN LATERAL  
(ver pág. 499, Fig. 2).

Indicar entrada para la colocación  
de un desviador de flujo interno.

**ATENCIÓN: La válvula monotubo  
quedará vista.**

**Incremento precio 15,00 €**

**Kit de válvulas monotubo no  
incluido, ver pág. 480.**

## Accesorios recomendados

Barra Portatoallas

Pág. 492





**RELAX RENOVA**  
Altura 2163 mm, Anchura 728 mm.  
Color Azurita 3 (Cód. 6C) Serie Especial.

**DISEÑO**

RELAX RENOVA le permite reemplazar su viejo radiador sin modificar las tomas ni el entre eje. Sin obras.

**ACABADOS DE ALTA GAMA**

RELAX ofrece una amplia gama de colores, incluidos los RAL personalizados.

**CONFORT Y RENDIMIENTO**

RELAX difunde un calor uniforme y constante en toda la sala. Sus potencias están adaptadas a las instalaciones de baja temperatura (bomba de calor, caldera con bomba de calor condensación,...).





## LA SOLUCIÓN IDÓNEA PARA SUSTITUCIÓN Y PARA OBRA NUEVA

### Sustitución:

Permite instalar un radiador nuevo y moderno sin modificar los entre ejes existentes.

### Obra nueva:

RELAX RENOVA es compatible con una gama casi infinita de entre ejes. Cómo escoger:

- En primer lugar se debe seleccionar la posición de las tomas, laterales (ver figura) o inferiores (ver figura).
- Todas las medidas de RELAX RENOVA permiten ambas opciones.
- Luego, en función del entre eje que se necesita se escoge la medida compatible y la potencia deseada.
- Una vez seleccionado el radiador, se deberá indicar el código YY correspondiente a la distancia de entre ejes elegida, según las tablas de la página 33 (códigos L1, L2, L3, L4, L5 o S1, S2, S3, S4, S5).

### Características

- Profundidad: 63,5 mm.
- Radiador de diseño, fabricado con elementos calefactores de acero y revestido de un frontal en acero.
- Presión máxima de trabajo admitida 10 bar.
- Temperatura máxima admitida 95°C.
- El radiador incorpora adaptador M30x1,5 para instalación de un cabezal termostático.

### El precio incluye

- Un innovador sistema de conexión hidráulica oculto mediante tubos flexibles de alta calidad, suministrado con conexiones para cobre de (Ø12, 14 y 15 mm) y multicapa (Ø12 / 16).
- Válvula purgador manual y soportes a pared en el mismo color del radiador.
- Incluye plantilla de instalación.

## DISEÑO EN FUNCIÓN DE LA POSICIÓN DE LAS TOMAS

Todos los modelos RELAX RENOVA permiten la instalación con tomas laterales o inferiores. En función del entre eje seleccionado (ver tablas pág. 35) se suministrarán los tubos flexibles con la medida necesaria.

CE 2015 -C -s2, d0  
EN442-1

EN 442  
EURO NORM

### Tomas laterales

(derecho, izquierdo o cruzado)

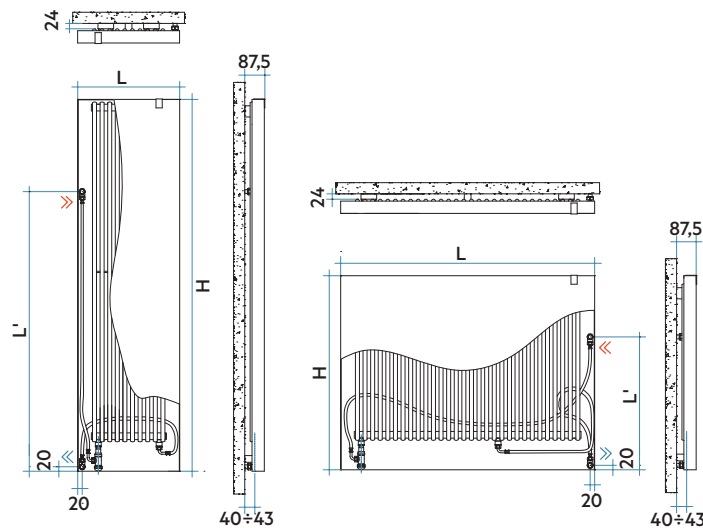

### Tomas inferiores

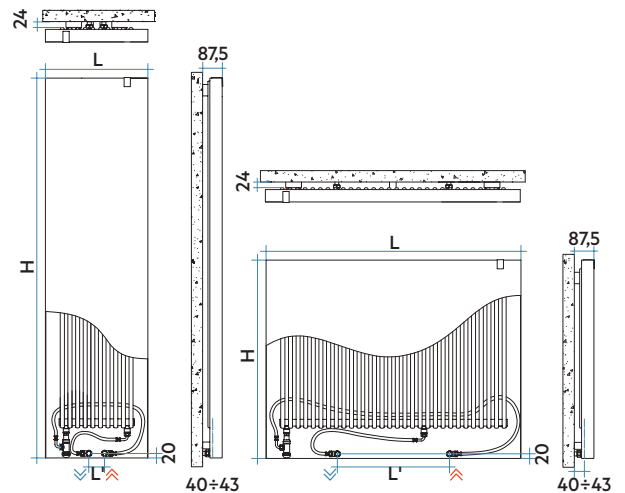

## Sistema de conexión hidráulica oculto

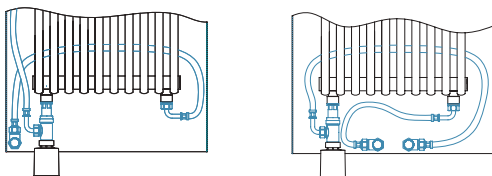

Todos los modelos RELAX RENOVA incluyen un innovador sistema de conexión hidráulica oculto mediante tubos flexibles de alta calidad, que permiten la sustitución de radiadores ya instalados sin la modificación de los entre eje. También incluye adaptador para cabezal termostático. Todo el sistema queda oculto en la parte inferior del panel.

## Leyenda código

REN	I	072	B	01	IR	YY	AN
Anchura		Código color Blanco Estándar. Para otros códigos de color ver pág. 513-514		Código entre eje lateral o inferior		Altura	





FICHA TÉCNICA



MANUAL DE INSTALACIÓN

Modelo	Código	Altura	Anchura	Entre eje	QnΔT = 50°C	QnΔT = 40°C	QnΔT = 30°C	Precio €	Peso	Capac.	Expon. n
		H mm	L mm	L' mm	Watt	Watt	Watt	Blanco	Kg	lt	
688	RENI072B XX	688	728	Ver tabla Entre eje	682	515	359	612,00	19,3	4,4	1,255
	RENI093B XX	688	932	Ver tabla Entre eje	895	676	471	670,00	24,4	5,9	1,255
	RENI113B XX	688	1136	Ver tabla Entre eje	1108	837	584	725,00	29,4	7,3	1,255
	RENI127B XX	688	1272	Ver tabla Entre eje	1250	945	658	757,00	32,8	8,3	1,255
	RENI147B XX	688	1476	Ver tabla Entre eje	1463	1106	770	779,00	37,9	9,8	1,255
868	RENH072B XX	868	728	Ver tabla Entre eje	850	641	445	797,00	24,1	5,7	1,266
	RENH093B XX	868	932	Ver tabla Entre eje	1116	841	584	867,00	30,6	7,5	1,266
	RENH113B XX	868	1136	Ver tabla Entre eje	1381	1041	723	937,00	37,2	9,4	1,266
	RENH127B XX	868	1272	Ver tabla Entre eje	1558	1175	816	974,00	41,5	10,7	1,266
	RENH147B XX	868	1476	Ver tabla Entre eje	1824	1375	955	1.006,00	48,0	12,6	1,266
1663	RENE045B XX	1663	456	Ver tabla Entre eje	928	696	480	1.054,00	28,4	6,4	1,291
	RENE059B XX	1663	592	Ver tabla Entre eje	1260	945	651	1.250,00	37,2	8,9	1,291
	RENE072B XX	1663	728	Ver tabla Entre eje	1591	1193	823	1.353,00	45,9	11,4	1,291
1963	REND045B XX	1963	456	Ver tabla Entre eje	1060	796	551	1.113,00	33,3	7,5	1,281
	REND059B XX	1963	592	Ver tabla Entre eje	1439	1081	748	1.486,00	43,6	10,5	1,281
	REND072B XX	1963	728	Ver tabla Entre eje	1817	1365	944	1.619,00	53,9	13,6	1,281
2163	RENC045B XX	2163	456	Ver tabla Entre eje	1164	875	606	1.250,00	36,5	8,3	1,279
	RENC059B XX	2163	592	Ver tabla Entre eje	1580	1188	822	1.619,00	47,9	11,6	1,279
	RENC072B XX	2163	728	Ver tabla Entre eje	1995	1500	1038	1.752,00	59,3	15,0	1,279

Para ΔT diferentes a los expresados en la tabla utilizar la fórmula: Q=Qn (ΔT / 50)<sup>n</sup> o ver páginas 508-509.

XX = Código color del radiador

En función de la posición de las tomas o entre ejes de la instalación (ya sea nueva o existente), se deberá seleccionar tanto la posición como la medida de entre eje de la instalación, indicando el código YY que se indica en las siguientes tablas. Para instalaciones con tomas con entre ejes laterales el mismo modelo permite realizar tomas en el lado izquierdo, derecho o cruzadas.

Código	Altura	Anchura	Entre eje lateral disponible en mm					Entre eje inferior disponible en mm				
			50 a 600	601 a 800	801 a 1.600	1.601 a 1.900	1.901 a 2.000	50 a 200	201 a 320	321 a 450	451 a 500	501 a 700
RENI072B XX YY	688	728	L1	X	X	X	X	S1	S2	S3	X	X
RENI093B XX YY	688	932	L1	X	X	X	X	S1	S2	S3	S4	X
RENI113B XX YY	688	1136	L1	X	X	X	X	S1	S2	S3	S4	S5
RENI127B XX YY	688	1272	L1	X	X	X	X	S1	S2	S3	S4	S5
RENI147B XX YY	688	1476	L1	X	X	X	X	S1	S2	S3	S4	S5
RENH072B XX YY	868	728	L1	L2	X	X	X	S1	S2	S3	X	X
RENH093B XX YY	868	932	L1	L2	X	X	X	S1	S2	S3	S4	X
RENH113B XX YY	868	1136	L1	L2	X	X	X	S1	S2	S3	S4	S5
RENH127B XX YY	868	1272	L1	L2	X	X	X	S1	S2	S3	S4	S5
RENH147B XX YY	868	1476	L1	L2	X	X	X	S1	S2	S3	S4	S5
RENE045B XX YY	1663	456	L1	L2	L3	X	X	S1	X	X	X	X
RENE059B XX YY	1663	592	L1	L2	L3	X	X	S1	S2	X	X	X
RENE072B XX YY	1663	728	L1	L2	L3	X	X	S1	S2	S3	X	X
REND045B XX YY	1963	456	L1	L2	L3	L4	X	S1	X	X	X	X
REND059B XX YY	1963	592	L1	L2	L3	L4	X	S1	S2	X	X	X
REND072B XX YY	1963	728	L1	L2	L3	L4	X	S1	S2	S3	X	X
RENC045B XX YY	2163	456	L1	L2	L3	L4	L5	S1	X	X	X	X
RENC059B XX YY	2163	592	L1	L2	L3	L4	L5	S1	S2	X	X	X
RENC072B XX YY	2163	728	L1	L2	L3	L4	L5	S1	S2	S3	X	X

L1/L2/L3/L4/L5/S1/S2/S3/S4/S5 Si compatibilidad entre modelo y entre eje.

X No compatibilidad entre modelo y entre eje.

Colores disponibles	VER	PRECIO
Color Blanco Estándar	Pág. 513	Ver tarifa
Serie Classic	Pág. 513-514	+15% (*)
Serie Especial	Pág. 513-514	+25% (*)
Otros colores RAL	-	+40% (*)

(\*) Incremento sobre precio color Blanco Estándar.

### Accesorios recomendados

Barra Portatoallas  
Pág. 492

### COMPATIBILIDAD CON INSTALACIONES

#### Instalación BITUBO

**COMPATIBLE CON CONEXIÓN LATERAL O INFERIOR** (ver pág. 499, Fig. 3A y 3B).

Se suministra con sistema completo hidráulico con dos tomas inferiores en el centro del radiador y dos flexibles en función de la selección. (Ver tablas).

Sin incremento de precio.

Posibilidad de solicitar cabezal termostático. (Ver código y precio pág. 485).

**ATENCIÓN: Sólo para tomas inferiores se recomienda una altura mínima desde el suelo hasta las tomas de 180 mm.**

#### Instalación MONOTUBO

NO COMPATIBLE



# PIANO

## Evolución en forma y color

PIANO representa la evolución del "radiador" en forma y color. La gran flexibilidad y la alta potencia térmica hacen que este producto sea ideal para entornos pequeños y grandes, incluso con sistemas a baja temperatura.

<b>PIANO VERTICAL</b>	P. 38
<b>PIANO 2 VERTICAL</b>	P. 42
<b>PIANO HORIZONTAL</b>	P. 46
<b>PIANO 2 HORIZONTAL</b>	P. 50

**PIANO VERTICAL**

12 Elementos, Altura 1820 mm, Anchura 680 mm.  
Color Marfil (Cód. 02) Serie Classic.





#### **DISEÑO**

Las sencillas líneas del radiador PIANO hace que éste se adapte a cualquier tipo de interior, clásico o moderno y cualquier estancia.

#### **ACABADOS DE ALTA GAMA**

PIANO ofrece una amplia gama de colores, incluidos los RAL personalizados.

#### **CONFORT Y RENDIMIENTO**

Sus altas potencias se adaptan a las instalaciones de baja temperatura (bomba de calor, caldera con bomba de calor condensación,...).



### Características

- Radiador de diseño, fabricado con elementos en acero.
- Colectores horizontales de Ø30 mm.
- Tubos verticales de sección ovalada 50x10 mm.
- Roscas 1/2" gas derecha.
- Presión máxima de trabajo: 4 bar.
- Temperatura máx. admitida: 95°C.

### El precio incluye

- Purgador manual de 1/2".
- Tapón ciego de 1/2".
- Soportes para pared en el mismo color del radiador.

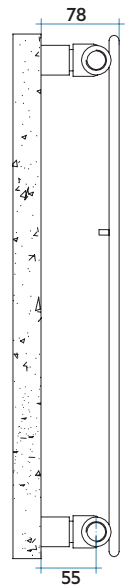
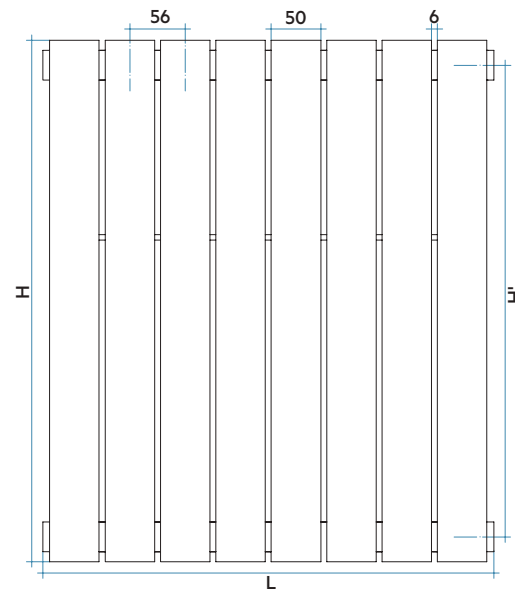
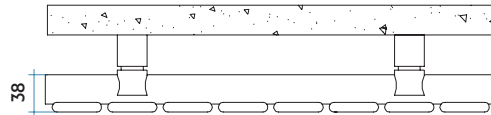
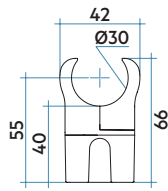

Modelo	Código	Profundidad	Altura	Entre eje	Peso	Capac.	QnΔT = 50°C	QnΔT = 40°C	QnΔT = 30°C	Expon. n
		P mm	H mm	H' mm			Watt	Watt	Watt	
520	PI10520 YY B 01	38	520	470	0,64	0,25	<b>34,1</b>	25,6	17,7	1,280
700	PI10700 YY B 01	38	700	650	0,82	0,31	<b>44,8</b>	33,5	23,1	1,295
920	PI10920 YY B 01	38	920	870	1,04	0,39	<b>57,2</b>	42,7	29,2	1,314
1220	PI11220 YY B 01	38	1220	1170	1,39	0,48	<b>75,0</b>	56,0	38,4	1,310
1520	PI11520 YY B 01	38	1520	1470	1,64	0,60	<b>92,4</b>	69,0	47,4	1,306
1820	PI11820 YY B 01	38	1820	1770	1,94	0,70	<b>109,9</b>	82,2	56,5	1,302
2020	PI12020 YY B 01	38	2020	1970	2,14	0,77	<b>121,6</b>	91,0	62,6	1,300
2220	PI12220 YY B 01	38	2220	2170	2,39	0,83	<b>133,4</b>	99,9	68,8	1,297
2520	PI12520 YY B 01	38	2520	2470	2,64	0,94	<b>151,3</b>	113,4	78,2	1,293

Para ΔT diferentes a los expresados en la tabla utilizar la fórmula:  $Q = Q_n (\Delta T / 50)^n$  o ver páginas 508-509.

01 = Código color Blanco Estándar.

YY = Número elementos

### Leyenda código

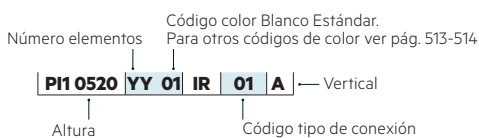



FICHA TÉCNICA



MANUAL DE INSTALACIÓN

ANCHURA L (mm)	ALTURA H (mm)									
	520	700	920	1220	1520	1820	2020	2220	2520	
yy=04 Elementos <b>232</b>	€	<b>219,00</b>	<b>239,00</b>	<b>261,00</b>	<b>289,00</b>	<b>298,00</b>	<b>310,00</b>	<b>318,00</b>	<b>330,00</b>	<b>340,00</b>
	W	136	179	229	300	370	440	487	534	605
yy=06 Elementos <b>344</b>	€	<b>269,00</b>	<b>295,00</b>	<b>326,00</b>	<b>358,00</b>	<b>376,00</b>	<b>396,00</b>	<b>407,00</b>	<b>422,00</b>	<b>435,00</b>
	W	205	269	343	450	554	659	730	801	908
yy=08 Elementos <b>456</b>	€	<b>333,00</b>	<b>363,00</b>	<b>400,00</b>	<b>445,00</b>	<b>470,00</b>	<b>493,00</b>	<b>509,00</b>	<b>528,00</b>	<b>550,00</b>
	W	273	358	458	600	739	879	973	1068	1211
yy=10 Elementos <b>568</b>	€	<b>382,00</b>	<b>422,00</b>	<b>465,00</b>	<b>519,00</b>	<b>551,00</b>	<b>578,00</b>	<b>602,00</b>	<b>625,00</b>	<b>651,00</b>
	W	341	448	572	750	924	1099	1216	1335	1514
yy=12 Elementos <b>680</b>	€	<b>438,00</b>	<b>483,00</b>	<b>533,00</b>	<b>593,00</b>	<b>629,00</b>	<b>663,00</b>	<b>686,00</b>	<b>715,00</b>	<b>742,00</b>
	W	409	537	687	900	1109	1319	1460	1601	1816
yy=14 Elementos <b>792</b>	€	<b>496,00</b>	<b>544,00</b>	<b>602,00</b>	<b>672,00</b>	<b>713,00</b>	<b>751,00</b>	<b>776,00</b>	<b>811,00</b>	<b>843,00</b>
	W	477	627	801	1050	1294	1539	1703	1868	2119
yy=16 Elementos <b>904</b>	€	<b>547,00</b>	<b>604,00</b>	<b>668,00</b>	<b>750,00</b>	<b>793,00</b>	<b>840,00</b>	<b>869,00</b>	<b>905,00</b>	<b>942,00</b>
	W	545	716	916	1200	1479	1758	1946	2135	2422
yy=18 Elementos <b>1016</b>	€	<b>604,00</b>	<b>666,00</b>	<b>737,00</b>	<b>830,00</b>	<b>880,00</b>	<b>931,00</b>	<b>964,00</b>	<b>1.005,00</b>	<b>1.049,00</b>
	W	614	806	1030	1350	1663	1978	2189	2402	2724
yy=20 Elementos <b>1128</b>	€	<b>657,00</b>	<b>725,00</b>	<b>805,00</b>	<b>904,00</b>	<b>959,00</b>	<b>1.021,00</b>	<b>1.057,00</b>	<b>1.104,00</b>	<b>1.150,00</b>
	W	682	895	1145	1500	1848	2198	2433	2669	3027
yy=22 Elementos <b>1240</b>	€	<b>713,00</b>	<b>788,00</b>	<b>874,00</b>	<b>983,00</b>	<b>1.046,00</b>	<b>1.106,00</b>	<b>1.148,00</b>	<b>1.200,00</b>	<b>1.252,00</b>
	W	750	985	1259	1650	2033	2418	2676	2936	3330
yy=24 Elementos <b>1352</b>	€	<b>767,00</b>	<b>846,00</b>	<b>941,00</b>	<b>1.059,00</b>	<b>1.128,00</b>	<b>1.195,00</b>	<b>1.240,00</b>	<b>1.297,00</b>	
	W	818	1074	1374	1800	2218	2638	2919	3203	
yy=26 Elementos <b>1464</b>	€	<b>819,00</b>	<b>906,00</b>	<b>1.007,00</b>	<b>1.137,00</b>	<b>1.210,00</b>	<b>1.280,00</b>	<b>1.334,00</b>		
	W	886	1164	1488	1950	2403	2857	3162		
yy=28 Elementos <b>1576</b>	€	<b>876,00</b>	<b>970,00</b>	<b>1.076,00</b>	<b>1.216,00</b>	<b>1.292,00</b>	<b>1.371,00</b>			
	W	955	1253	1602	2100	2587	3077			
yy=30 Elementos <b>1688</b>	€	<b>929,00</b>	<b>1.028,00</b>	<b>1.143,00</b>	<b>1.290,00</b>	<b>1.374,00</b>	<b>1.459,00</b>			
	W	1023	1343	1717	2250	2772	3297			

PIANO VERTICAL se encuentra disponible hasta una anchura de 30 elementos, y en composiciones pares (precio indicado en la tabla) e impares (el precio será el de la medida superior) (mín. 4 elementos).

Colores disponibles	VER	PRECIO
Color Blanco Estándar	Pág. 513	<b>Ver tarifa</b>
Serie Classic	Pág. 513-514	<b>+15% (*)</b>
Serie Especial	Pág. 513-514	<b>+25% (*)</b>
Otros colores RAL	-	<b>+40% (*)</b>

(\*) Incremento sobre precio color Blanco Estándar.

Figura 1

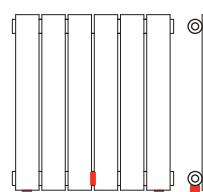

Conexiones hidráulicas soldadas

$$L' = 56 \times (n^{\circ}\text{ele.} - 1)$$

### COMPATIBILIDAD CON INSTALACIONES

#### Instalación BITUBO

##### CONEXIÓN CRUZADA (Ver pág. 500, Fig. 4).

Entrada por el colector superior y salida por el colector inferior. El radiador se suministra con 4 tomas de 1/2" en los colectores.

**Sin incremento de precio.**

Kit de válvulas bitubo no incluido, ver pág. 474.

##### CONEXIÓN EN MISMO COLECTOR (Ver pág. 500, Fig. 5).

Requiere preinstalación de un diafragma interno (Fig. 1 de esta página en rojo).

Indicar entrada y salida.

**Incremento precio 25,00 €**

Kit de válvulas bitubo no incluido, ver pág. 474.

##### CONEXIÓN POR ABAJO CON MANGUITOS (Ver pág. 500, Fig. 6 y 7).

Preinstalación de dos manguitos inferiores de 1/2" y diafragma interno entre ellos.

El entre eje mínimo es de 50 mm y el máximo según la fórmula:

$$L' = 56 \times (n^{\circ}\text{elementos} - 1)$$

Ver Fig. 1 de esta página.

**Incremento precio 58,00 €**

Kit de válvulas bitubo no incluido, ver pág. 474.

#### Instalación MONOTUBO

##### ÚNICAMENTE COMPATIBLE PARA CONEXIÓN LATERAL (Ver pág. 500, Fig. 9).

Indicar entrada para la colocación de un desviador de flujo interno.

**Incremento precio 15,00 €**

Solicitar tapón ciego de 1/2" (ref. ASITAP07 ver pág. 485). No incluido en el precio.

Kit de válvulas monotubo no incluido, ver pág. 480.

### Accesorios recomendados (Otros accesorios, pág. 474 a 485)

#### Kits válvulas

Bitubo (Pág. 474), Monotubo (Pág. 480)

#### Cubretubos y embellecedores

Pág. 482 a 484





**PIANO 2 VERTICAL**

14 Elementos, Altura 2020 mm, Anchura 792 mm.  
Color Gris Claro Mate (Cód. 8N) Serie Especial.







## DISEÑO

Las sencillas líneas del radiador PIANO hace que éste se adapte a cualquier tipo de interior, clásico o moderno y cualquier estancia.

## ACABADOS DE ALTA GAMA

PIANO ofrece una amplia gama de colores, incluidos los RAL personalizados.

## CONFORT Y RENDIMIENTO

Sus altas potencias se adaptan a las instalaciones de baja temperatura (bomba de calor, caldera con bomba de calor condensación,...).



### Características

- Radiador de diseño, fabricado con elementos en acero.
- Colectores horizontales de Ø30 mm.
- Tubos verticales de sección ovalada 50x10 mm.
- Roscas 1/2" gas derecha.
- Presión máxima de trabajo: 4 bar.
- Temperatura máx. admitida: 95°C.

### El precio incluye

- Purgador manual de 1/2".
- Tapón ciego de 1/2".
- Soportes para pared en el mismo color del radiador.

CE<sub>08</sub>  
EN442-1

EN 442  
EURO NORM

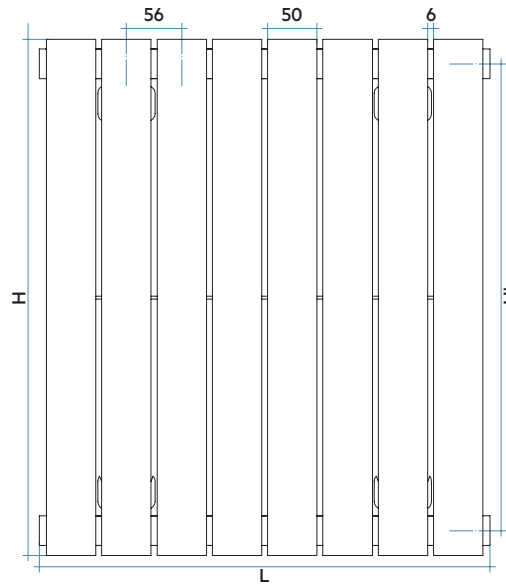
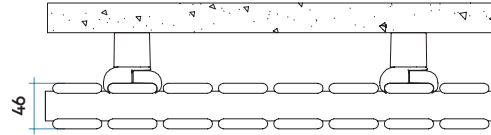
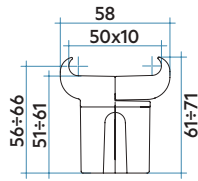

Modelo	Código	Profundidad	Altura	Entre eje	Peso	Capac.	QnΔT = 50°C	QnΔT = 40°C	QnΔT = 30°C	Expon. n
		P mm	H mm	H' mm			Watt	Watt	Watt	
520	PI20520 YY B 01	46	520	470	1,16	0,43	50,2	37,6	25,9	1,296
700	PI20700 YY B 01	46	700	650	1,52	0,55	65,5	49,0	33,6	1,305
920	PI20920 YY B 01	46	920	870	1,96	0,71	83,8	62,5	42,8	1,317
1220	PI21220 YY B 01	46	1220	1170	2,61	0,91	108,1	80,6	55,2	1,316
1520	PI21520 YY B 01	46	1520	1470	3,16	1,13	132,1	98,5	67,5	1,315
1820	PI21820 YY B 01	46	1820	1770	3,76	1,34	155,7	116,1	79,6	1,314
2020	PI22020 YY B 01	46	2020	1970	4,16	1,48	171,3	127,6	87,3	1,319
2220	PI22220 YY B 01	46	2220	2170	4,61	1,61	186,9	139,1	95,0	1,324
2520	PI22520 YY B 01	46	2520	2470	5,16	1,82	210,1	156,1	106,4	1,332

Para ΔT diferentes a los expresados en la tabla utilizar la fórmula:  $Q = Q_n (\Delta T / 50)^n$  o ver páginas 508-509.

01 = Código color Blanco Estándar.

YY = Número elementos

### Leyenda código

Código color Blanco Estándar.  
Para otros códigos de color ver pág. 513-514

Número elementos

PI2 0520 YY 01 IR 01 A — Vertical

Altura

Código tipo de conexión



FICHA TÉCNICA



MANUAL DE INSTALACIÓN

# PIANO 2

Vertical

PIANO

**ALTURA H (mm)**

ANCHURA L (mm)		520	700	920	1220	1520	1820	2020	2220	2520
yy=04 Elementos <b>232</b>	€	<b>433,00</b>	<b>472,00</b>	<b>488,00</b>	<b>539,00</b>	<b>587,00</b>	<b>617,00</b>	<b>629,00</b>	<b>649,00</b>	<b>670,00</b>
	W	201	262	335	433	528	623	685	747	840
yy=06 Elementos <b>344</b>	€	<b>530,00</b>	<b>578,00</b>	<b>604,00</b>	<b>672,00</b>	<b>742,00</b>	<b>778,00</b>	<b>800,00</b>	<b>834,00</b>	<b>862,00</b>
	W	301	393	503	649	792	934	1028	1121	1261
yy=08 Elementos <b>456</b>	€	<b>654,00</b>	<b>716,00</b>	<b>747,00</b>	<b>836,00</b>	<b>927,00</b>	<b>975,00</b>	<b>1.004,00</b>	<b>1.046,00</b>	<b>1.085,00</b>
	W	402	524	670	865	1056	1245	1370	1495	1681
yy=10 Elementos <b>568</b>	€	<b>757,00</b>	<b>834,00</b>	<b>871,00</b>	<b>978,00</b>	<b>1.086,00</b>	<b>1.144,00</b>	<b>1.186,00</b>	<b>1.236,00</b>	<b>1.284,00</b>
	W	502	655	838	1081	1321	1557	1713	1869	2101
yy=12 Elementos <b>680</b>	€	<b>866,00</b>	<b>953,00</b>	<b>998,00</b>	<b>1.116,00</b>	<b>1.243,00</b>	<b>1.311,00</b>	<b>1.356,00</b>	<b>1.412,00</b>	<b>1.469,00</b>
	W	602	786	1005	1298	1585	1868	2056	2242	2521
yy=14 Elementos <b>792</b>	€	<b>975,00</b>	<b>1.074,00</b>	<b>1.126,00</b>	<b>1.261,00</b>	<b>1.406,00</b>	<b>1.485,00</b>	<b>1.533,00</b>	<b>1.601,00</b>	<b>1.668,00</b>
	W	703	917	1173	1514	1849	2180	2398	2616	2942
yy=16 Elementos <b>904</b>	€	<b>1.078,00</b>	<b>1.191,00</b>	<b>1.252,00</b>	<b>1.406,00</b>	<b>1.570,00</b>	<b>1.660,00</b>	<b>1.720,00</b>	<b>1.793,00</b>	<b>1.867,00</b>
	W	803	1048	1341	1730	2113	2491	2741	2990	3362
yy=18 Elementos <b>1016</b>	€	<b>1.194,00</b>	<b>1.314,00</b>	<b>1.382,00</b>	<b>1.555,00</b>	<b>1.737,00</b>	<b>1.839,00</b>	<b>1.905,00</b>	<b>1.990,00</b>	
	W	903	1179	1508	1947	2377	2802	3084	3364	
yy=20 Elementos <b>1128</b>	€	<b>1.297,00</b>	<b>1.437,00</b>	<b>1.511,00</b>	<b>1.700,00</b>	<b>1.901,00</b>	<b>2.015,00</b>			
	W	1004	1310	1676	2163	2641	3114			
yy=22 Elementos <b>1240</b>	€	<b>1.407,00</b>	<b>1.556,00</b>	<b>1.636,00</b>	<b>1.845,00</b>	<b>2.067,00</b>				
	W	1104	1441	1843	2379	2905				
yy=24 Elementos <b>1352</b>	€	<b>1.515,00</b>	<b>1.675,00</b>	<b>1.766,00</b>	<b>1.990,00</b>	<b>2.229,00</b>				
	W	1205	1572	2011	2595	3169				
yy=26 Elementos <b>1464</b>	€	<b>1.620,00</b>	<b>1.797,00</b>	<b>1.892,00</b>	<b>2.132,00</b>					
	W	1305	1704	2179	2812					
yy=28 Elementos <b>1576</b>	€	<b>1.729,00</b>	<b>1.914,00</b>	<b>2.019,00</b>	<b>2.270,00</b>					
	W	1405	1835	2346	3028					
yy=30 Elementos <b>1688</b>	€	<b>1.836,00</b>	<b>2.033,00</b>	<b>2.144,00</b>	<b>2.424,00</b>					
	W	1506	1966	2514	3244					

PIANO 2 Vertical se encuentra disponible hasta una anchura de 30 elementos, y en composiciones pares (precio indicado en la tabla) e impares (el precio será el de la medida superior) (mín. 4 elementos).

Colores disponibles	VER	PRECIO
Color Blanco Estándar	Pág. 513	<b>Ver tarifa</b>
Serie Classic	Pág. 513-514	<b>+15% (*)</b>
Serie Especial	Pág. 513-514	<b>+25% (*)</b>
Otros colores RAL	-	<b>+40% (*)</b>

(\*) Incremento sobre precio color Blanco Estándar.

Figura 1

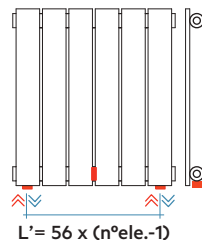

Conexiones hidráulicas soldadas

**COMPATIBILIDAD CON INSTALACIONES****Instalación BITUBO****CONEXIÓN CRUZADA**  
(Ver pág. 500, Fig. 4).

Entrada por el colector superior y salida por el colector inferior. El radiador se suministra con 4 tomas de 1/2" en los colectores.

**Sin incremento de precio.**

Kit de válvulas bitubo no incluido, ver pág. 474.

**CONEXIÓN EN MISMO COLECTOR**

(Ver pág. 500, Fig. 5). Requiere preinstalación de un diafragma interno (Fig. 1 de esta página en rojo).

Indicar entrada y salida.

**Incremento precio 25,00 €**

Kit de válvulas bitubo no incluido, ver pág. 474.

**CONEXIÓN POR ABAJO CON MANGUITOS**

(Ver pág. 500, Fig. 6 y 7). Preinstalación de dos manguitos inferiores de 1/2" y diafragma interno entre ellos.

El entre eje mínimo es de 50 mm y el máximo según la fórmula:

$L' = 56 \times (n^{\circ}\text{elementos} - 1)$ .

Ver Fig. 1 de esta página.

**Incremento precio 58,00 €**

Kit de válvulas bitubo no incluido, ver pág. 474.

**Instalación MONOTUBO****ÚNICAMENTE COMPATIBLE PARA CONEXIÓN LATERAL**  
(Ver pág. 500, Fig. 9).

Indicar entrada para la colocación de un desviador de flujo interno.

**Incremento precio 15,00 €**

Solicitar tapón ciego de 1/2" (ref. ASITAP07 ver pág. 485). No incluido en el precio.

Kit de válvulas monotubo no incluido, ver pág. 480.

**Accesorios recomendados** (Otros accesorios, pág. 474 a 485)**Kits válvulas**

Bitubo (Pág. 474), Monotubo (Pág. 480)

**Cubretubos y embellecedores**

Pág. 482 a 484





**PIANO HORIZONTAL**

12 Elementos, Altura 680 mm, Anchura 1520 mm.  
Color Azul Báltico (Cód. 1P) Serie Especial.



#### **DISEÑO**

Líneas horizontales que se adaptan a cualquier tipo de interior, clásico o moderno en todas estancias.

#### **ACABADOS DE ALTA GAMA**

PIANO ofrece una amplia gama de colores, incluidos los RAL personalizados.

#### **CONFORT Y RENDIMIENTO**

Sus altas potencias se adaptan a las instalaciones de baja temperatura (bomba de calor, caldera con bomba de calor condensación,...).



### Características

- Radiador de diseño, fabricado con elementos en acero.
- Colectores verticales de Ø30 mm.
- Tubos horizontales de sección ovalada 50x10 mm.
- Roscas 1/2" gas derecha.
- Presión máxima de trabajo: 4 bar.
- Temperatura máx. admitida: 95°C.

### El precio incluye

- Purgador manual de 1/2".
- Tapón ciego de 1/2".
- Soportes para pared en el mismo color del radiador.

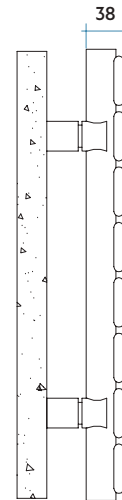
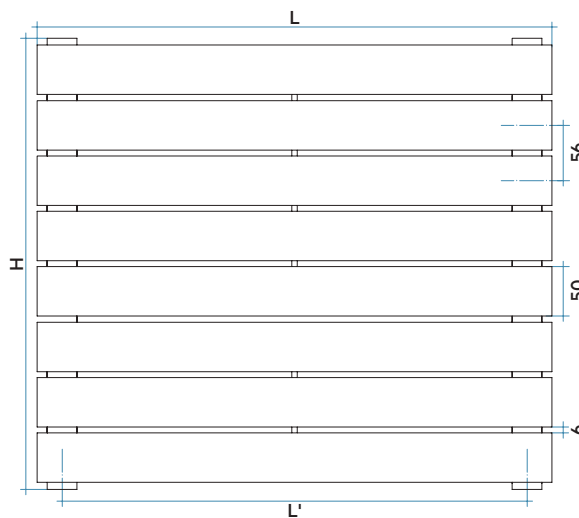
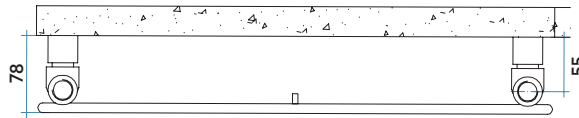
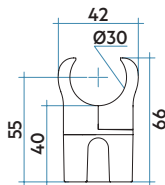

Modelo	Código	Profundidad	Anchura	Entre eje	Peso	Capac.
		P mm	L mm	L' mm	Kg	lt
520	PI10520 YY B 01	38	520	470	0,64	0,25
700	PI10700 YY B 01	38	700	650	0,82	0,31
920	PI10920 YY B 01	38	920	870	1,04	0,39
1220	PI11220 YY B 01	38	1220	1170	1,39	0,48
1520	PI11520 YY B 01	38	1520	1470	1,64	0,60
1820	PI11820 YY B 01	38	1820	1770	1,94	0,70
2020	PI12020 YY B 01	38	2020	1970	2,14	0,77
2220	PI12220 YY B 01	38	2220	2170	2,39	0,83
2520	PI12520 YY B 01	38	2520	2470	2,64	0,94

Para  $\Delta T$  diferentes a los expresados en la tabla utilizar la fórmula:  $Q=Q_n (\Delta T / 50)^n$  o ver páginas 508-509.

01 = Código color Blanco Estándar.

YY=Número elementos

### Leyenda código

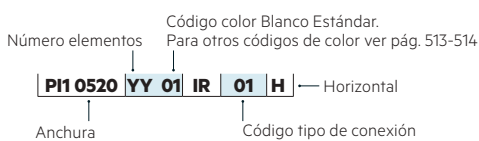

### Potencia térmica por metro lineal (Watt)

NºELEMENTOS	4	6	8	10	12	14	16	18	20	22	24	26	28	30
$\Delta T=50^{\circ}C$	263	389	511	631	748	862	973	1082	1187	1290	1391	1489	1584	1678
$\Delta T=40^{\circ}C$	200	295	389	482	572	662	750	836	920	999	1076	1150	1222	1293
$\Delta T=30^{\circ}C$	141	206	273	340	405	471	535	599	662	718	772	824	875	924
Exponente	1,228	1,241	1,227	1,213	1,199	1,185	1,171	1,157	1,143	1,148	1,152	1,157	1,162	1,167



FICHA TÉCNICA



MANUAL DE INSTALACIÓN

ALTURA H (mm)	ANCHURA L (mm)									
	520	700	920	1220	1520	1820	2020	2220	2520	
yy=04 Elementos <b>232</b>	€	<b>219,00</b>	<b>239,00</b>	<b>261,00</b>	<b>289,00</b>	<b>298,00</b>	<b>310,00</b>	<b>318,00</b>	<b>330,00</b>	<b>340,00</b>
	W	137	184	242	321	400	479	532	585	664
yy=06 Elementos <b>344</b>	€	<b>269,00</b>	<b>295,00</b>	<b>326,00</b>	<b>358,00</b>	<b>376,00</b>	<b>396,00</b>	<b>407,00</b>	<b>422,00</b>	<b>435,00</b>
	W	202	272	358	474	591	708	785	863	980
yy=08 Elementos <b>456</b>	€	<b>333,00</b>	<b>363,00</b>	<b>400,00</b>	<b>445,00</b>	<b>470,00</b>	<b>493,00</b>	<b>509,00</b>	<b>528,00</b>	<b>550,00</b>
	W	266	358	470	624	777	931	1033	1135	1289
yy=10 Elementos <b>568</b>	€	<b>382,00</b>	<b>422,00</b>	<b>465,00</b>	<b>519,00</b>	<b>551,00</b>	<b>578,00</b>	<b>602,00</b>	<b>625,00</b>	<b>651,00</b>
	W	328	442	581	770	959	1149	1275	1401	1590
yy=12 Elementos <b>680</b>	€	<b>438,00</b>	<b>483,00</b>	<b>533,00</b>	<b>593,00</b>	<b>629,00</b>	<b>663,00</b>	<b>686,00</b>	<b>715,00</b>	<b>742,00</b>
	W	389	524	688	912	1137	1361	1511	1660	1885
yy=14 Elementos <b>792</b>	€	<b>496,00</b>	<b>544,00</b>	<b>602,00</b>	<b>672,00</b>	<b>713,00</b>	<b>751,00</b>	<b>776,00</b>	<b>811,00</b>	<b>843,00</b>
	W	448	603	793	1052	1310	1569	1741	1914	2172
yy=16 Elementos <b>904</b>	€	<b>547,00</b>	<b>604,00</b>	<b>668,00</b>	<b>750,00</b>	<b>793,00</b>	<b>840,00</b>	<b>869,00</b>	<b>905,00</b>	<b>942,00</b>
	W	506	681	895	1187	1479	1771	1966	2161	2452
yy=18 Elementos <b>1016</b>	€	<b>604,00</b>	<b>666,00</b>	<b>737,00</b>	<b>830,00</b>	<b>880,00</b>	<b>931,00</b>	<b>964,00</b>	<b>1.005,00</b>	<b>1.049,00</b>
	W	562	757	995	1320	1644	1969	2185	2401	2726
yy=20 Elementos <b>1128</b>	€	<b>657,00</b>	<b>725,00</b>	<b>805,00</b>	<b>904,00</b>	<b>959,00</b>	<b>1.021,00</b>	<b>1.057,00</b>	<b>1.104,00</b>	<b>1.150,00</b>
	W	617	831	1092	1449	1805	2161	2398	2636	2992
yy=22 Elementos <b>1240</b>	€	<b>713,00</b>	<b>788,00</b>	<b>874,00</b>	<b>983,00</b>	<b>1.046,00</b>	<b>1.106,00</b>	<b>1.148,00</b>	<b>1.200,00</b>	<b>1.252,00</b>
	W	671	903	1187	1574	1961	2349	2607	2865	3252
yy=24 Elementos <b>1352</b>	€	<b>767,00</b>	<b>846,00</b>	<b>941,00</b>	<b>1.059,00</b>	<b>1.128,00</b>	<b>1.195,00</b>	<b>1.240,00</b>	<b>1.297,00</b>	
	W	723	974	1280	1697	2114	2531	2809	3088	
yy=26 Elementos <b>1464</b>	€	<b>819,00</b>	<b>906,00</b>	<b>1.007,00</b>	<b>1.137,00</b>	<b>1.210,00</b>	<b>1.280,00</b>	<b>1.334,00</b>		
	W	774	1042	1370	1816	2263	2709	3007		
yy=28 Elementos <b>1576</b>	€	<b>876,00</b>	<b>970,00</b>	<b>1.076,00</b>	<b>1.216,00</b>	<b>1.292,00</b>	<b>1.371,00</b>			
	W	824	1109	1457	1932	2408	2883			
yy=30 Elementos <b>1688</b>	€	<b>929,00</b>	<b>1.028,00</b>	<b>1.143,00</b>	<b>1.290,00</b>	<b>1.374,00</b>	<b>1.459,00</b>			
	W	872	1174	1543	2047	2550	3053			

PIANO HORIZONTAL se encuentra disponible hasta una altura de 30 elementos, y en composiciones pares (precio indicado en la tabla) e impares (el precio será el de la medida superior) (mín. 4 elementos).

Colores disponibles	VER	PRECIO
Color Blanco Estándar	Pág. 513	<b>Ver tarifa</b>
Serie Classic	Pág. 513-514	<b>+15% (*)</b>
Serie Especial	Pág. 513-514	<b>+25% (*)</b>
Otros colores RAL	-	<b>+40% (*)</b>

(\*) Incremento sobre precio color Blanco Estándar.

Figura 1

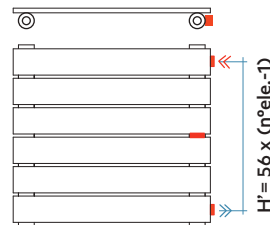

Conexiones hidráulicas soldadas

### COMPATIBILIDAD CON INSTALACIONES

#### Instalación BITUBO

##### CONEXIÓN CRUZADA (Ver pág. 501, Fig. 10).

Entrada por un colector y salida por el otro.

El radiador se suministra con 4 tomas de 1/2" en los colectores.

**Sin incremento de precio.**

Kit de válvulas bitubo no incluido, ver pág. 474.

##### CONEXIÓN EN MISMO COLECTOR (Ver pág. 501, Fig. 11).

Requiere preinstalación de un diafragma interno (Fig. 1 de esta página en rojo).

Indicar entrada y salida.

**Incremento precio 25,00 €**

Kit de válvulas bitubo no incluido, ver pág. 474.

##### CONEXIÓN LATERAL CON MANGUITOS (Ver pág. 501, Fig. 12 y 13).

Preinstalación de dos manguitos laterales de 1/2" y diafragma interno entre ellos.

El entre eje mínimo es de 50 mm y el máximo según la fórmula:

$H' = 56 \times (n^\circ \text{elementos} - 1)$ .

Ver Fig. 1 de esta página.

**Incremento precio 58,00 €**

Kit de válvulas bitubo no incluido, ver pág. 474.

#### Instalación MONOTUBO

##### ÚNICAMENTE COMPATIBLE PARA CONEXIÓN POR ABAJO (Ver pág. 501, Fig. 15).

Indicar entrada para la colocación de un desviador de flujo interno.

**Incremento precio 15,00 €**

Solicitar tapón ciego de 1/2"

(ref. ASITAP07 ver pág. 485).

No incluido en el precio.

Kit de válvulas monotubo no incluido, ver pág. 480.

### Accesorios recomendados (Otros accesorios, pág. 474 a 485)

#### Kits válvulas

Bitubo (Pág. 474), Monotubo (Pág. 480)

#### Cubretubos y embellecedores

Pág. 482 a 484



**PIANO 2 HORIZONTAL**

14 Elementos, Altura 792 mm, Anchura 1820 mm.  
Color Gris Claro Mate (Cód. 8N) Serie Especial.







#### **DISEÑO**

Líneas horizontales que se adaptan a cualquier tipo de interior, clásico o moderno en todas estancias.

#### **ACABADOS DE ALTA GAMA**

PIANO ofrece una amplia gama de colores, incluidos los RAL personalizados.

#### **CONFORT Y RENDIMIENTO**

Sus altas potencias se adaptan a las instalaciones de baja temperatura (bomba de calor, caldera con bomba de calor condensación,...).



### Características

- Radiador de diseño, fabricado con elementos en acero.
- Colectores verticales de Ø30 mm.
- Tubos horizontales de sección ovalada 50x10 mm.
- Roscas 1/2" gas derecha.
- Presión máxima de trabajo: 4 bar.
- Temperatura máx. admitida: 95°C.

### El precio incluye

- Purgador manual de 1/2".
- Tapón ciego de 1/2".
- Soportes para pared en el mismo color del radiador.

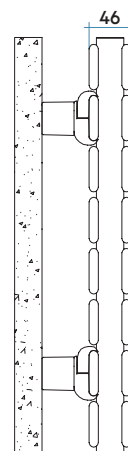
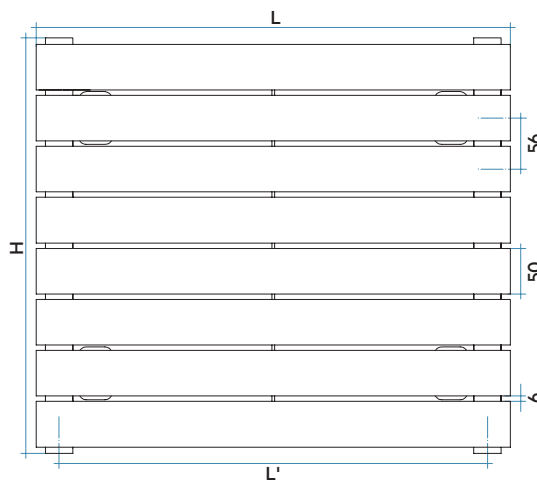
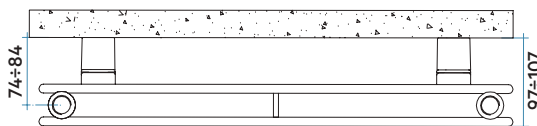
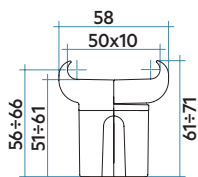

Modelo	Código	Profundidad	Anchura	Entre eje	Peso	Capac.
		P mm	L mm	L' mm		
520	PI20520 YY B 01	46	520	470	1,16	0,43
700	PI20700 YY B 01	46	700	650	1,52	0,55
920	PI20920 YY B 01	46	920	870	1,96	0,71
1220	PI21220 YY B 01	46	1220	1170	2,59	0,91
1520	PI21520 YY B 01	46	1520	1470	3,16	1,13
1820	PI21820 YY B 01	46	1820	1770	3,76	1,34
2020	PI22020 YY B 01	46	2020	1970	4,16	1,48
2220	PI22220 YY B 01	46	2220	2170	4,61	1,61
2520	PI22520 YY B 01	46	2520	2470	5,16	1,82

Para ΔT diferentes a los expresados en la tabla utilizar la fórmula:  $Q=Q_n (\Delta T / 50)^n$  o ver páginas 508-509.

YY=Número elementos

01 = Código color Blanco Estándar.

### Leyenda código

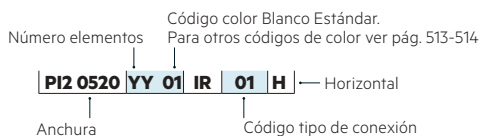

### Potencia térmica por metro lineal (Watt)

NºELEMENTOS	4	6	8	10	12	14	16	18	20	22	24	26	28	30
ΔT=50°C	433	606	769	922	1069	1210	1346	1477	1604	1726	1845	1960	2072	2181
ΔT=40°C	329	460	587	709	823	932	1037	1138	1236	1331	1423	1513	1600	1684
ΔT=30°C	231	322	415	506	587	665	740	813	883	952	1018	1083	1146	1207
Exponente	1,232	1,240	1,208	1,176	1,175	1,173	1,171	1,169	1,167	1,166	1,164	1,162	1,160	1,158



FICHA TÉCNICA



MANUAL DE INSTALACIÓN

# PIANO 2

**Horizontal**

PIANO

		ANCHURA L (mm)								
ALTURA H (mm)		520	700	920	1220	1520	1820	2020	2220	2520
yy=04 Elementos <b>232</b>	€	<b>433,00</b>	<b>472,00</b>	<b>488,00</b>	<b>539,00</b>	<b>587,00</b>	<b>617,00</b>	<b>629,00</b>	<b>649,00</b>	<b>670,00</b>
	W	225	303	399	529	659	789	875	962	1092
yy=06 Elementos <b>344</b>	€	<b>530,00</b>	<b>578,00</b>	<b>604,00</b>	<b>672,00</b>	<b>742,00</b>	<b>778,00</b>	<b>800,00</b>	<b>834,00</b>	<b>862,00</b>
	W	315	424	558	740	922	1103	1225	1346	1528
yy=08 Elementos <b>456</b>	€	<b>654,00</b>	<b>716,00</b>	<b>747,00</b>	<b>836,00</b>	<b>927,00</b>	<b>975,00</b>	<b>1.004,00</b>	<b>1.046,00</b>	<b>1.085,00</b>
	W	400	538	707	938	1168	1399	1552	1706	1937
yy=10 Elementos <b>568</b>	€	<b>757,00</b>	<b>834,00</b>	<b>871,00</b>	<b>978,00</b>	<b>1.086,00</b>	<b>1.144,00</b>	<b>1.186,00</b>	<b>1.236,00</b>	<b>1.284,00</b>
	W	480	646	849	1125	1402	1679	1863	2048	2324
yy=12 Elementos <b>680</b>	€	<b>866,00</b>	<b>953,00</b>	<b>998,00</b>	<b>1.116,00</b>	<b>1.243,00</b>	<b>1.311,00</b>	<b>1.356,00</b>	<b>1.412,00</b>	<b>1.469,00</b>
	W	556	749	984	1305	1625	1946	2160	2374	2695
yy=14 Elementos <b>792</b>	€	<b>975,00</b>	<b>1.074,00</b>	<b>1.126,00</b>	<b>1.261,00</b>	<b>1.406,00</b>	<b>1.485,00</b>	<b>1.533,00</b>	<b>1.601,00</b>	<b>1.668,00</b>
	W	629	847	1113	1477	1840	2203	2445	2687	3050
yy=16 Elementos <b>904</b>	€	<b>1.078,00</b>	<b>1.191,00</b>	<b>1.252,00</b>	<b>1.406,00</b>	<b>1.570,00</b>	<b>1.660,00</b>	<b>1.720,00</b>	<b>1.793,00</b>	<b>1.867,00</b>
	W	700	942	1238	1642	2046	2450	2719	2988	3392
yy=18 Elementos <b>1016</b>	€	<b>1.194,00</b>	<b>1.314,00</b>	<b>1.382,00</b>	<b>1.555,00</b>	<b>1.737,00</b>	<b>1.839,00</b>	<b>1.905,00</b>	<b>1.990,00</b>	
	W	768	1034	1359	1802	2245	2688	2984	3279	
yy=20 Elementos <b>1128</b>	€	<b>1.297,00</b>	<b>1.437,00</b>	<b>1.511,00</b>	<b>1.700,00</b>	<b>1.901,00</b>	<b>2.015,00</b>			
	W	834	1123	1475	1956	2437	2919			
yy=22 Elementos <b>1240</b>	€	<b>1.407,00</b>	<b>1.556,00</b>	<b>1.636,00</b>	<b>1.845,00</b>	<b>2.067,00</b>				
	W	916	1234	1621	2150	2679				
yy=24 Elementos <b>1352</b>	€	<b>1.515,00</b>	<b>1.675,00</b>	<b>1.766,00</b>	<b>1.990,00</b>	<b>2.229,00</b>				
	W	959	1292	1697	2251	2804				
yy=26 Elementos <b>1464</b>	€	<b>1.620,00</b>	<b>1.797,00</b>	<b>1.892,00</b>	<b>2.132,00</b>					
	W	1019	1372	1803	2391					
yy=28 Elementos <b>1576</b>	€	<b>1.729,00</b>	<b>1.914,00</b>	<b>2.019,00</b>	<b>2.270,00</b>					
	W	1077	1450	1906	2528					
yy=30 Elementos <b>1688</b>	€	<b>1.836,00</b>	<b>2.033,00</b>	<b>2.144,00</b>	<b>2.424,00</b>					
	W	1134	1527	2006	2661					

PIANO 2 Horizontal se encuentra disponible hasta una altura de 30 elementos, y en composiciones pares (precio indicado en la tabla) e impares (el precio será el de la medida superior) (mín. 4 elementos).

Colores disponibles	VER	PRECIO
Color Blanco Estándar	Pág. 513	<b>Ver tarifa</b>
Serie Classic	Pág. 513-514	<b>+15% (*)</b>
Serie Especial	Pág. 513-514	<b>+25% (*)</b>
Otros colores RAL	-	<b>+40% (*)</b>

(\*) Incremento sobre precio color Blanco Estándar.

Figura 1

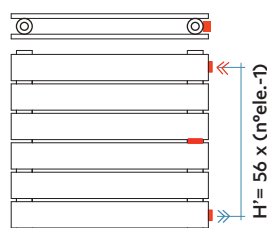

Conexiones hidráulicas soldadas

## COMPATIBILIDAD CON INSTALACIONES

### Instalación BITUBO

#### CONEXIÓN CRUZADA (Ver pág. 501, Fig. 10).

Entrada por un colector y salida por el otro.

El radiador se suministra con 4 tomas de 1/2" en los colectores.

**Sin incremento de precio.**

Kit de válvulas bitubo no incluido, ver pág. 474.

#### CONEXIÓN EN MISMO COLECTOR (Ver pág. 501, Fig. 11).

Requiere preinstalación de un diafragma interno (Fig. 1 de esta página en rojo).

Indicar entrada y salida.

**Incremento precio 25,00 €**

Kit de válvulas bitubo no incluido, ver pág. 474.

#### CONEXIÓN LATERAL CON MANGUITOS (Ver pág. 501, Fig. 12 y 13).

Preinstalación de dos manguitos laterales de 1/2" y diafragma interno entre ellos.

El entre eje mínimo es de 50 mm y el máximo según la fórmula:

$H = 56 \times (\text{n}^\circ \text{elementos} - 1)$ .

Ver Fig.1 de esta página.

**Incremento precio 58,00 €**

Kit de válvulas bitubo no incluido, ver pág. 474.

### Instalación MONOTUBO

#### ÚNICAMENTE COMPATIBLE PARA CONEXIÓN POR ABAJO (Ver pág. 501, Fig. 15).

Indicar entrada para la colocación de un desviador de flujo interno.

**Incremento precio 15,00 €**

Solicitar tapón ciego de 1/2" (ref. ASITAP07 ver pág. 485).

No incluido en el precio.

Kit de válvulas monotubo no incluido, ver pág. 480.

## Accesorios recomendados (Otros accesorios, pág. 474 a 485)

### Kits válvulas

Bitubo (Pág. 474), Monotubo (Pág. 480)

### Cubretubos y embellecedores

Pág. 482 a 484





# ELLIPSIS

## Máximo confort en cualquier estancia

Los radiadores ELLIPSIS se integran con discreción y elegancia en el espacio que los rodea, ofreciendo siempre el máximo confort. Su extrema modularidad permite utilizarlo en cualquier tipo de estancia.

<b>ELLIPSIS_V</b>	P. 56
<b>ELLIPSIS_V 2</b>	P. 60
<b>ELLIPSIS_H</b>	P. 64
<b>ELLIPSIS_H 2</b>	P. 68



**ELLIPSIS\_V**

8 Elementos, Altura 2020 mm, Anchura 480 mm.  
Color Cuarzo 1 (Cód. 1C) Serie Especial.



#### **DISEÑO**

Las líneas elípticas del radiador ELLIPSIS crean volumen en todos los espacios y se adapta a cualquier tipo de estancia.

#### **ACABADOS DE ALTA GAMA**

ELLIPSIS ofrece una amplia gama de colores, incluidos los RAL personalizados.

#### **CONFORT Y RENDIMIENTO**

ELLIPSIS difunde el calor uniforme y constante en toda la sala. Sus altas potencias están adaptadas a las instalaciones de baja temperatura (bomba de calor, caldera con bomba de calor condensación,...).



### Características

- Radiador de diseño, fabricado con elementos en acero.
- Colectores horizontales de Ø30 mm.
- Tubos verticales de sección elíptica 50x25 mm.
- Roscas 1/2" gas derecha.
- Presión máxima de trabajo: 4 bar.
- Temperatura máx. admitida: 95°C.

### El precio incluye

- Purgador manual de 1/2".
- Tapón ciego de 1/2".
- Soportes para pared en el mismo color del radiador.

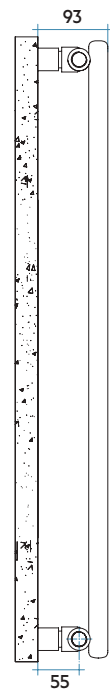
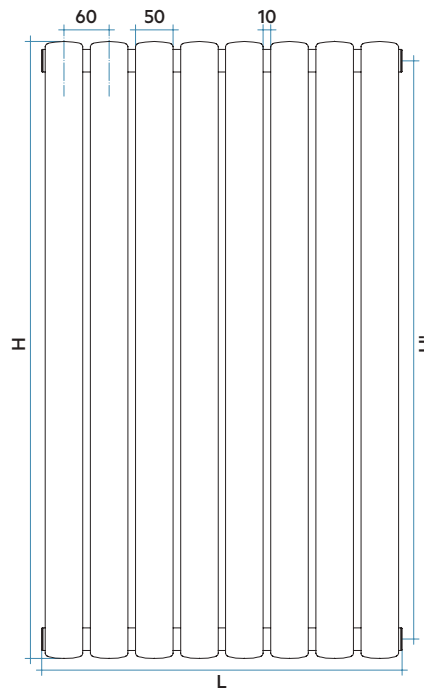
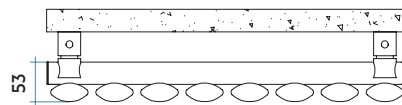
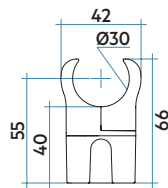

Modelo	Código	Profundidad	Altura	Entre eje	Peso	Capac.	QnΔT = 50°C	QnΔT = 40°C	QnΔT = 30°C	Expon. n
		P mm	H mm	H' mm	Kg	lt	Watt	Watt	Watt	
520	TL10520 YY 01	53	520	470	0,75	0,50	37,2	29,6	20,5	1,280
650	TL10650 YY 01	53	650	600	0,88	0,61	46,5	34,9	24,0	1,295
700	TL10700 YY 01	53	700	650	0,93	0,65	50,2	37,6	25,9	1,295
920	TL10920 YY 01	53	920	870	1,15	0,84	65,2	48,7	33,4	1,314
1020	TL11020 YY 01	53	1020	970	1,25	0,93	72,0	53,6	26,7	1,314
1220	TL11220 YY 01	53	1220	1170	1,45	1,09	85,2	63,5	43,6	1,310
1520	TL11520 YY 01	53	1520	1470	1,75	1,35	105,2	78,7	54,0	1,306
1820	TL11820 YY 01	53	1820	1770	2,05	1,60	125,5	93,9	64,6	1,302
2020	TL12020 YY 01	53	2020	1970	2,25	1,77	139,0	104,0	71,6	1,300

Para ΔT diferentes a los expresados en la tabla utilizar la fórmula:  $Q = Q_n (\Delta T / 50)^n$  o ver páginas 508-509.  
**01** = Código color Blanco Estándar.

**YY**=Número elementos

### Leyenda código

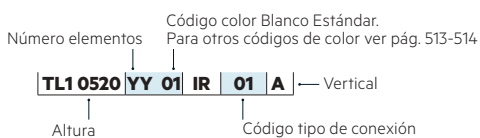





### ALTURA H (mm)

ANCHURA L (mm)		520	650	700	920	1020	1220	1520	1820	2020
yy=04 Elementos <b>240</b>	€	<b>208,00</b>	<b>226,00</b>	<b>240,00</b>	<b>261,00</b>	<b>268,00</b>	<b>279,00</b>	<b>298,00</b>	<b>316,00</b>	<b>330,00</b>
	W	149	186	201	261	288	341	421	502	556
yy=06 Elementos <b>360</b>	€	<b>261,00</b>	<b>285,00</b>	<b>302,00</b>	<b>330,00</b>	<b>337,00</b>	<b>353,00</b>	<b>377,00</b>	<b>400,00</b>	<b>418,00</b>
	W	224	280	301	392	432	512	632	753	834
yy=08 Elementos <b>480</b>	€	<b>350,00</b>	<b>380,00</b>	<b>403,00</b>	<b>440,00</b>	<b>450,00</b>	<b>461,00</b>	<b>471,00</b>	<b>482,00</b>	<b>507,00</b>
	W	298	373	402	523	576	682	842	1004	1112
yy=10 Elementos <b>600</b>	€	<b>380,00</b>	<b>413,00</b>	<b>437,00</b>	<b>478,00</b>	<b>490,00</b>	<b>520,00</b>	<b>551,00</b>	<b>567,00</b>	<b>592,00</b>
	W	372	466	502	653	720	852	1052	1255	1390
yy=12 Elementos <b>720</b>	€	<b>412,00</b>	<b>449,00</b>	<b>475,00</b>	<b>519,00</b>	<b>530,00</b>	<b>555,00</b>	<b>591,00</b>	<b>630,00</b>	<b>660,00</b>
	W	447	559	602	784	864	1023	1263	1506	1668
yy=14 Elementos <b>840</b>	€	<b>434,00</b>	<b>471,00</b>	<b>499,00</b>	<b>547,00</b>	<b>557,00</b>	<b>596,00</b>	<b>639,00</b>	<b>682,00</b>	<b>716,00</b>
	W	522	653	703	915	1008	1194	1474	1757	1946
yy=16 Elementos <b>960</b>	€	<b>449,00</b>	<b>498,00</b>	<b>525,00</b>	<b>577,00</b>	<b>587,00</b>	<b>638,00</b>	<b>686,00</b>	<b>735,00</b>	<b>772,00</b>
	W	596	746	803	1045	1152	1364	1684	2008	2224
yy=18 Elementos <b>1080</b>	€	<b>480,00</b>	<b>552,00</b>	<b>588,00</b>	<b>651,00</b>	<b>670,00</b>	<b>679,00</b>	<b>734,00</b>	<b>788,00</b>	<b>829,00</b>
	W	670	839	904	1176	1296	1534	1894	2259	2502
yy=20 Elementos <b>1200</b>	€	<b>507,00</b>	<b>581,00</b>	<b>620,00</b>	<b>686,00</b>	<b>705,00</b>	<b>721,00</b>	<b>779,00</b>	<b>840,00</b>	<b>885,00</b>
	W	745	932	1004	1307	1440	1705	2105	2510	2780
yy=22 Elementos <b>1320</b>	€	<b>541,00</b>	<b>602,00</b>	<b>640,00</b>	<b>710,00</b>	<b>729,00</b>	<b>767,00</b>	<b>831,00</b>	<b>885,00</b>	<b>949,00</b>
	W	820	1026	1104	1437	1584	1876	2316	2761	3058
yy=24 Elementos <b>1440</b>	€	<b>580,00</b>	<b>621,00</b>	<b>663,00</b>	<b>734,00</b>	<b>757,00</b>	<b>795,00</b>	<b>861,00</b>	<b>947,00</b>	
	W	894	1119	1205	1568	1728	2046	2526	3012	
yy=26 Elementos <b>1560</b>	€	<b>615,00</b>	<b>641,00</b>	<b>684,00</b>	<b>760,00</b>	<b>781,00</b>	<b>821,00</b>	<b>892,00</b>		
	W	968	1212	1305	1699	1872	2216	2736		
yy=28 Elementos <b>1680</b>	€	<b>639,00</b>	<b>660,00</b>	<b>708,00</b>	<b>785,00</b>	<b>808,00</b>	<b>848,00</b>	<b>926,00</b>		
	W	1043	1305	1406	1829	2016	2387	2947		
yy=30 Elementos <b>1800</b>	€	<b>671,00</b>	<b>682,00</b>	<b>729,00</b>	<b>809,00</b>	<b>832,00</b>	<b>878,00</b>	<b>954,00</b>		
	W	1118	1398	1506	1960	2160	2558	3158		

ELLIPSIS\_V se encuentra disponible hasta una anchura de 30 elementos, y en composiciones pares (precio indicado en la tabla) e impares (el precio será el de la medida superior) (mín. 4 elementos).

Colores disponibles	VER	PRECIO
Color Blanco Estándar	Pág. 513	<b>Ver tarifa</b>
Serie Classic	Pág. 513-514	<b>+15% (*)</b>
Serie Especial	Pág. 513-514	<b>+25% (*)</b>
Otros colores RAL	-	<b>+40% (*)</b>

(\*) Incremento sobre precio color Blanco Estándar.

Figura 1

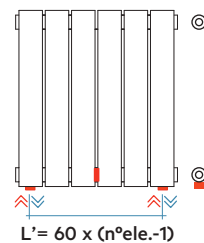

Conexiones hidráulicas soldadas

### COMPATIBILIDAD CON INSTALACIONES

#### Instalación BITUBO

**CONEXIÓN CRUZADA**  
(Ver pág. 500, Fig. 4).  
Entrada por el colector superior y salida por el colector inferior.  
El radiador se suministra con 4 tomas de 1/2" en los colectores.  
**Sin incremento de precio.**

Kit de válvulas bitubo no incluido, ver pág. 474.

**CONEXIÓN EN MISMO COLECTOR**  
(Ver pág. 500, Fig. 5).  
Requiere preinstalación de un diafragma interno (Fig. 1 de esta página en rojo).  
Indicar entrada y salida.  
**Incremento precio 25,00 €**

Kit de válvulas bitubo no incluido, ver pág. 474.

**CONEXIÓN POR ABAJO CON MANGUITOS**  
(Ver pág. 500, Fig. 6 y 7).  
Preinstalación de dos manguito inferiores de 1/2" y diafragma interno entre ellos.  
El entre eje mínimo es de 50 mm y el máximo según la fórmula:  
 $L' = 60 \times (n^{\circ}elementos-1)$ .  
Ver Fig. 1 de esta página.  
**Incremento precio 58,00 €**

Kit de válvulas bitubo no incluido, ver pág. 474.

#### Instalación MONOTUBO

**ÚNICAMENTE COMPATIBLE PARA CONEXIÓN LATERAL**  
(Ver pág. 500, Fig. 9).  
Indicar entrada para la colocación de un desviador de flujo interno.  
**Incremento precio 15,00 €**

Solicitar tapón ciego de 1/2" (ref. ASITAP07 ver pág. 485).  
No incluido en el precio.  
Kit de válvulas monotubo no incluido, ver pág. 480.

### Accesorios recomendados (Otros accesorios, pág. 474 a 485)

**Kits válvulas**  
Bitubo (Pág. 474), Monotubo (Pág. 480)

**Cubretubos y embellecedores**  
Pág. 482 a 484





**ELLIPSIS\_V 2**

10 Elementos, Altura 1820 mm, Anchura 600 mm.  
Color Blanco Mate (Cód. J8).



#### **DISEÑO**

Las líneas elípticas del radiador ELLIPSIS crean volumen en todos los espacios y se adapta a cualquier tipo de estancia.

#### **ACABADOS DE ALTA GAMA**

ELLIPSIS ofrece una amplia gama de colores, incluidos los RAL personalizados.

#### **CONFORT Y RENDIMIENTO**

ELLIPSIS difunde el calor uniforme y constante en toda la sala. Sus altas potencias están adaptadas a las instalaciones de baja temperatura (bomba de calor, caldera con bomba de calor condensación,...)



### Características

- Radiador de diseño, fabricado con elementos en acero.
- Colectores horizontales de Ø30 mm.
- Tubos verticales de sección elíptica 50x25 mm.
- Roscas 1/2" gas derecha.
- Presión máxima de trabajo: 4 bar.
- Temperatura máx. admitida: 95°C.

### El precio incluye

- Purgador manual de 1/2".
- Tapón ciego de 1/2".
- Soportes para pared en el mismo color del radiador.

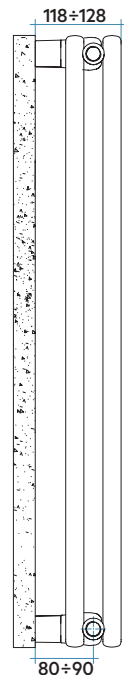
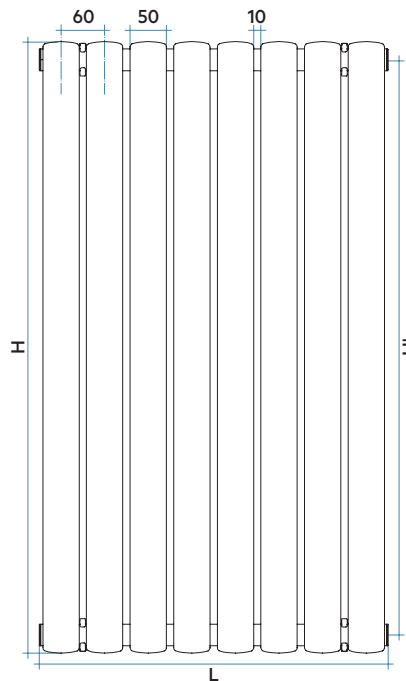
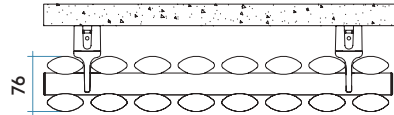
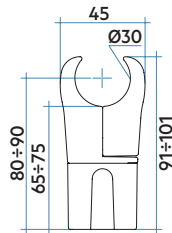

Modelo	Código	Profundidad	Altura	Entre eje	Peso	Capac.	QnΔT = 50°C	QnΔT = 40°C	QnΔT = 30°C	Expon. n
		P mm	H mm	H' mm			Watt	Watt	Watt	
520	TL20520 YY 01	76	520	470	1,34	0,94	57,5	43,2	29,9	1,280
650	TL20650 YY 01	76	650	600	1,6	1,16	71,8	53,8	37,1	1,295
700	TL20700 YY 01	76	700	650	1,7	1,25	77,4	58,0	39,9	1,295
920	TL20920 YY 01	76	920	870	2,15	1,62	100,4	74,9	51,3	1,314
1020	TL21020 YY 01	76	1020	970	2,35	1,79	110,2	82,2	56,3	1,314
1220	TL21220 YY 01	76	1220	1170	2,75	2,12	130,1	97,1	66,6	1,310
1520	TL21520 YY 01	76	1520	1470	3,35	2,63	160,3	119,7	82,2	1,306
1820	TL21820 YY 01	76	1820	1770	3,95	3,14	190,1	142,2	97,7	1,302
2020	TL22020 YY 01	76	2020	1970	4,35	3,48	209,4	156,7	107,8	1,300

Para ΔT diferentes a los expresados en la tabla utilizar la fórmula:  $Q = Q_n (\Delta T / 50)^n$  o ver páginas 508-509.

01 = Código color Blanco Estándar.

YY = Número elementos

### Leyenda código

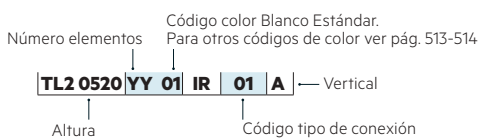



FICHA TÉCNICA



MANUAL DE INSTALACIÓN

# ELLIPSIS\_V 2

Vertical

**ALTURA H (mm)**

ANCHURA L (mm)		520	650	700	920	1020	1220	1520	1820	2020
yy=04 Elementos <b>240</b>	€	<b>319,00</b>	<b>353,00</b>	<b>380,00</b>	<b>429,00</b>	<b>443,00</b>	<b>467,00</b>	<b>509,00</b>	<b>550,00</b>	<b>580,00</b>
	W	230	287	309	402	441	520	641	760	837
yy=06 Elementos <b>360</b>	€	<b>424,00</b>	<b>467,00</b>	<b>504,00</b>	<b>568,00</b>	<b>587,00</b>	<b>623,00</b>	<b>675,00</b>	<b>726,00</b>	<b>762,00</b>
	W	345	431	464	602	662	781	962	1141	1256
yy=08 Elementos <b>480</b>	€	<b>587,00</b>	<b>647,00</b>	<b>699,00</b>	<b>788,00</b>	<b>811,00</b>	<b>841,00</b>	<b>873,00</b>	<b>901,00</b>	<b>946,00</b>
	W	460	575	619	803	882	1041	1282	1521	1675
yy=10 Elementos <b>600</b>	€	<b>657,00</b>	<b>726,00</b>	<b>779,00</b>	<b>879,00</b>	<b>903,00</b>	<b>972,00</b>	<b>1.040,00</b>	<b>1.076,00</b>	<b>1.130,00</b>
	W	575	718	774	1004	1102	1301	1603	1901	2094
yy=12 Elementos <b>720</b>	€	<b>729,00</b>	<b>804,00</b>	<b>863,00</b>	<b>972,00</b>	<b>996,00</b>	<b>1.049,00</b>	<b>1.134,00</b>	<b>1.213,00</b>	<b>1.271,00</b>
	W	690	862	928	1205	1323	1561	1923	2281	2512
yy=14 Elementos <b>840</b>	€	<b>779,00</b>	<b>862,00</b>	<b>927,00</b>	<b>1.040,00</b>	<b>1.063,00</b>	<b>1.144,00</b>	<b>1.238,00</b>	<b>1.326,00</b>	<b>1.395,00</b>
	W	805	1006	1083	1405	1544	1821	2244	2661	2931
yy=16 Elementos <b>960</b>	€	<b>819,00</b>	<b>922,00</b>	<b>988,00</b>	<b>1.107,00</b>	<b>1.134,00</b>	<b>1.238,00</b>	<b>1.340,00</b>	<b>1.440,00</b>	
	W	920	1150	1238	1606	1764	2082	2564	3041	
yy=18 Elementos <b>1080</b>	€	<b>892,00</b>	<b>1.040,00</b>	<b>1.117,00</b>	<b>1.266,00</b>	<b>1.305,00</b>	<b>1.329,00</b>	<b>1.444,00</b>		
	W	1035	1293	1393	1807	1984	2342	2885		
yy=20 Elementos <b>1200</b>	€	<b>949,00</b>	<b>1.105,00</b>	<b>1.191,00</b>	<b>1.345,00</b>	<b>1.385,00</b>	<b>1.423,00</b>	<b>1.548,00</b>		
	W	1150	1437	1547	2008	2205	2602	3205		
yy=22 Elementos <b>1320</b>	€	<b>1.027,00</b>	<b>1.153,00</b>	<b>1.242,00</b>	<b>1.402,00</b>	<b>1.444,00</b>	<b>1.522,00</b>			
	W	1265	1581	1702	2208	2426	2862			
yy=24 Elementos <b>1440</b>	€	<b>1.105,00</b>	<b>1.201,00</b>	<b>1.296,00</b>	<b>1.459,00</b>	<b>1.504,00</b>	<b>1.583,00</b>			
	W	1380	1724	1857	2409	2646	3122			
yy=26 Elementos <b>1560</b>	€	<b>1.184,00</b>	<b>1.250,00</b>	<b>1.347,00</b>	<b>1.518,00</b>	<b>1.565,00</b>				
	W	1494	1868	2012	2610	2866				
yy=28 Elementos <b>1680</b>	€	<b>1.240,00</b>	<b>1.298,00</b>	<b>1.396,00</b>	<b>1.573,00</b>	<b>1.620,00</b>				
	W	1609	2012	2166	2811	3087				
yy=30 Elementos <b>1800</b>	€	<b>1.310,00</b>	<b>1.345,00</b>	<b>1.448,00</b>	<b>1.631,00</b>					
	W	1724	2156	2321	3011					

ELLIPSIS\_V 2 se encuentra disponible hasta una anchura de 30 elementos, y en composiciones pares (precio indicado en la tabla) e impares (el precio será el de la medida superior) (mín. 4 elementos).

Colores disponibles	VER	PRECIO
Color Blanco Estándar	Pág. 513	<b>Ver tarifa</b>
Serie Classic	Pág. 513-514	<b>+15% (*)</b>
Serie Especial	Pág. 513-514	<b>+25% (*)</b>
Otros colores RAL	-	<b>+40% (*)</b>

(\*) Incremento sobre precio color Blanco Estándar.

Figura 1

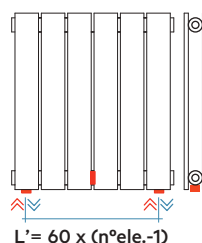

Conexiones  
hidráulicas  
soldadas

**COMPATIBILIDAD CON INSTALACIONES****Instalación BITUBO****CONEXIÓN CRUZADA**  
(Ver pág. 500, Fig.4).

Entrada por el colector superior y salida por el colector inferior. El radiador se suministra con 4 tomas de 1/2" en los colectores.

**Sin incremento de precio.**

Kit de válvulas bitubo no incluido, ver pág. 474.

**CONEXIÓN EN MISMO COLECTOR**

(Ver pág. 500, Fig. 5). Requiere preinstalación de un diafragma interno (Fig. 1 de esta página en rojo).

Indicar entrada y salida.

**Incremento precio 25,00 €**

Kit de válvulas bitubo no incluido, ver pág. 474.

**CONEXIÓN POR ABAJO CON MANGUITOS**

(Ver pág. 500, Fig. 6 y 7).

Preinstalación de dos manguitos inferiores de 1/2" y diafragma interno entre ellos.

El entre eje mínimo es de 50 mm y el máximo según la fórmula:

$L' = 60 \times (n^{\circ}\text{elementos} - 1)$ .

Ver Fig. 1 de esta página.

**Incremento precio 58,00 €**

Kit de válvulas bitubo no incluido, ver pág. 474.

**Instalación MONOTUBO****ÚNICAMENTE COMPATIBLE PARA CONEXIÓN LATERAL**

(Ver pág. 500, Fig. 9).

Indicar entrada para la colocación de un desviador de flujo interno.

**Incremento precio 15,00 €**

Solicitar tapón ciego de 1/2"

(ref. ASITAP07 ver pág. 485).

No incluido en el precio.

Kit de válvulas monotubo no incluido, ver pág. 480.

**Accesorios recomendados** (Otros accesorios, pág. 474 a 485)**Kits válvulas**

Bitubo (Pág. 474), Monotubo (Pág. 480)

**Cubretubos y embellecedores**

Pág. 482 a 484





**ELLIPSIS\_H**

8 Elementos, Altura 480 mm, Anchura 1520 mm.  
Color Granate (Cód. 06) Serie Classic.





#### **DISEÑO**

Las líneas elípticas del radiador ELLIPSIS crean volumen en todos los espacios y se adapta a cualquier tipo de estancia.

#### **ACABADOS DE ALTA GAMA**

ELLIPSIS ofrece una amplia gama de colores, incluidos los RAL personalizados.

#### **CONFORT Y RENDIMIENTO**

ELLIPSIS difunde el calor uniforme y constante en toda la sala. Sus altas potencias están adaptadas a las instalaciones de baja temperatura (bomba de calor, caldera con bomba de calor condensación,...).



### Características

- Radiador de diseño, fabricado con elementos en acero.
- Colectores verticales de Ø30 mm.
- Tubos horizontales de sección elíptica 50x25 mm.
- Roscas 1/2" gas derecha.
- Presión máxima de trabajo: 4 bar.
- Temperatura máx. admitida: 95°C.

### El precio incluye

- Purgador manual de 1/2".
- Tapón ciego de 1/2".
- Soportes para pared en el mismo color del radiador.

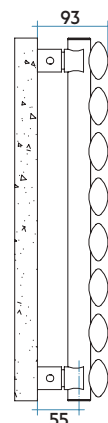
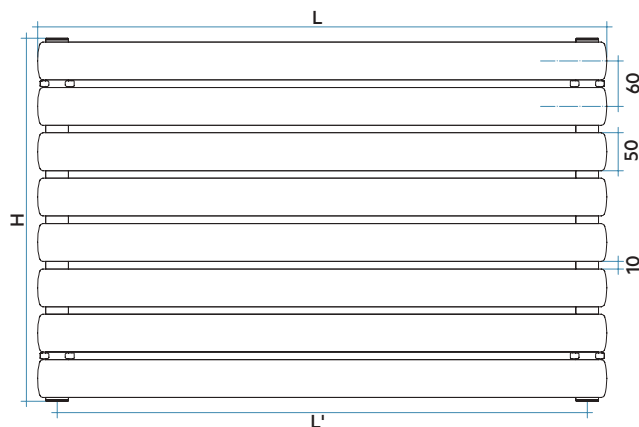
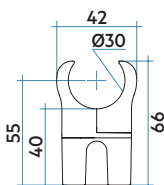
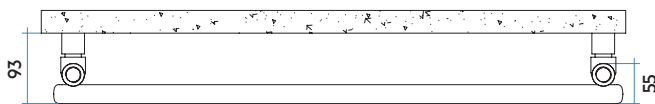

Modelo	Código	Profundidad	Anchura	Entre eje	Peso	Capac.
		P mm	L mm	L' mm	Kg	lt
520	TL10520 YY 01	53	520	470	0,75	0,50
650	TL10650 YY 01	53	650	600	0,88	0,61
700	TL10700 YY 01	53	700	650	0,93	0,65
920	TL10920 YY 01	53	920	870	1,15	0,84
1020	TL11020 YY 01	53	1020	970	1,25	0,93
1220	TL11220 YY 01	53	1220	1170	1,45	1,09
1520	TL11520 YY 01	53	1520	1470	1,75	1,35
1820	TL11820 YY 01	53	1820	1770	2,05	1,60
2020	TL12020 YY 01	53	2020	1970	2,25	1,77

Para ΔT diferentes a los expresados en la tabla utilizar la fórmula:  $Q=Q_n (\Delta T / 50)^n$  o ver páginas 508-509.

YY=Número elementos

01 = Código color Blanco Estándar.

### Leyenda código

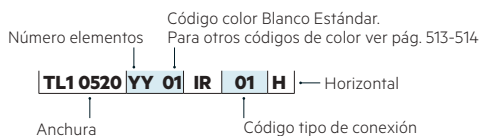

### Potencia térmica por metro lineal (Watt)

NºELEMENTOS	4	6	8	10	12	14	16	18	20	22	24	26	28	30
ΔT=50°C	270	404	538	673	809	944	1078	1213	1348	1483	1618	1752	1887	2022
ΔT=40°C	202	304	403	507	612	717	822	928	1035	1142	1250	1359	1469	1579
ΔT=30°C	139	211	278	352	427	502	579	657	736	816	897	980	1063	1148
Exponente	1,292	1,278	1,295	1,270	1,251	1,234	1,217	1,201	1,185	1,169	1,154	1,139	1,123	1,108





### ANCHURA L (mm)

ALTURA H (mm)		520	650	700	920	1020	1220	1520	1820	2020
yy=04 Elementos <b>240</b>	€	<b>208,00</b>	<b>226,00</b>	<b>240,00</b>	<b>261,00</b>	<b>268,00</b>	<b>279,00</b>	<b>298,00</b>	<b>316,00</b>	<b>330,00</b>
	W	140	175	189	248	275	329	410	491	545
yy=06 Elementos <b>360</b>	€	<b>261,00</b>	<b>285,00</b>	<b>302,00</b>	<b>330,00</b>	<b>337,00</b>	<b>353,00</b>	<b>377,00</b>	<b>400,00</b>	<b>418,00</b>
	W	210	263	283	372	412	493	615	736	817
yy=08 Elementos <b>480</b>	€	<b>350,00</b>	<b>380,00</b>	<b>403,00</b>	<b>440,00</b>	<b>450,00</b>	<b>461,00</b>	<b>471,00</b>	<b>482,00</b>	<b>507,00</b>
	W	280	350	377	495	549	657	818	980	1087
yy=10 Elementos <b>600</b>	€	<b>380,00</b>	<b>413,00</b>	<b>437,00</b>	<b>478,00</b>	<b>490,00</b>	<b>520,00</b>	<b>551,00</b>	<b>567,00</b>	<b>592,00</b>
	W	350	437	471	619	686	821	1022	1224	1359
yy=12 Elementos <b>720</b>	€	<b>412,00</b>	<b>449,00</b>	<b>475,00</b>	<b>519,00</b>	<b>530,00</b>	<b>555,00</b>	<b>591,00</b>	<b>630,00</b>	<b>660,00</b>
	W	421	526	566	744	825	987	1229	1472	1634
yy=14 Elementos <b>840</b>	€	<b>434,00</b>	<b>471,00</b>	<b>499,00</b>	<b>547,00</b>	<b>557,00</b>	<b>596,00</b>	<b>639,00</b>	<b>682,00</b>	<b>716,00</b>
	W	491	613	661	868	962	1151	1434	1717	1906
yy=16 Elementos <b>960</b>	€	<b>449,00</b>	<b>498,00</b>	<b>525,00</b>	<b>577,00</b>	<b>587,00</b>	<b>638,00</b>	<b>686,00</b>	<b>735,00</b>	<b>772,00</b>
	W	561	701	755	992	1100	1316	1639	1963	2178
yy=18 Elementos <b>1080</b>	€	<b>480,00</b>	<b>552,00</b>	<b>588,00</b>	<b>651,00</b>	<b>670,00</b>	<b>679,00</b>	<b>734,00</b>	<b>788,00</b>	<b>829,00</b>
	W	631	789	849	1116	1237	1480	1844	2208	2451
yy=20 Elementos <b>1200</b>	€	<b>507,00</b>	<b>581,00</b>	<b>620,00</b>	<b>686,00</b>	<b>705,00</b>	<b>721,00</b>	<b>779,00</b>	<b>840,00</b>	<b>885,00</b>
	W	701	876	944	1240	1375	1645	2049	2453	2723
yy=22 Elementos <b>1320</b>	€	<b>541,00</b>	<b>602,00</b>	<b>640,00</b>	<b>710,00</b>	<b>729,00</b>	<b>767,00</b>	<b>831,00</b>	<b>885,00</b>	<b>949,00</b>
	W	771	964	1038	1364	1512	1809	2254	2699	2995
yy=24 Elementos <b>1440</b>	€	<b>580,00</b>	<b>621,00</b>	<b>663,00</b>	<b>734,00</b>	<b>757,00</b>	<b>795,00</b>	<b>861,00</b>	<b>947,00</b>	
	W	841	1051	1132	1488	1650	1973	2459	2944	
yy=26 Elementos <b>1560</b>	€	<b>615,00</b>	<b>641,00</b>	<b>684,00</b>	<b>760,00</b>	<b>781,00</b>	<b>821,00</b>	<b>892,00</b>		
	W	911	1139	1227	1612	1787	2138	2664		
yy=28 Elementos <b>1680</b>	€	<b>639,00</b>	<b>660,00</b>	<b>708,00</b>	<b>785,00</b>	<b>808,00</b>	<b>848,00</b>	<b>926,00</b>		
	W	981	1227	1321	1736	1925	2302	2869		
yy=30 Elementos <b>1800</b>	€	<b>671,00</b>	<b>682,00</b>	<b>729,00</b>	<b>809,00</b>	<b>832,00</b>	<b>878,00</b>	<b>954,00</b>		
	W	1051	1314	1415	1860	2062	2467	3073		

ELLIPSIS\_H se encuentra disponible hasta una altura de 30 elementos, y en composiciones pares (precio indicado en la tabla) e impares (el precio será el de la medida superior) (mín. 4 elementos).

Colores disponibles	VER	PRECIO
Color Blanco Estándar	Pág. 513	Ver tarifa
Serie Classic	Pág. 513-514	+15% (*)
Serie Especial	Pág. 513-514	+25% (*)
Otros colores RAL	-	+40% (*)

(\*) Incremento sobre precio color Blanco Estándar.

Figura 1

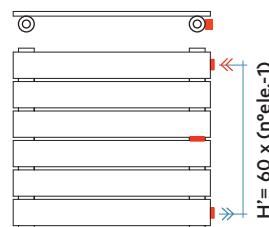

Conexiones hidráulicas soldadas

### COMPATIBILIDAD CON INSTALACIONES

#### Instalación BITUBO

##### CONEXIÓN CRUZADA (Ver pág. 501, Fig. 10).

Entrada por un colector y salida por el otro.

El radiador se suministra con 4 tomas de 1/2" en los colectores.

**Sin incremento de precio.**

Kit de válvulas bitubo no incluido, ver pág. 474.

##### CONEXIÓN EN MISMO COLECTOR (Ver pág. 501, Fig. 11).

Requiere preinstalación de un diafragma interno (Fig. 1 de esta página en rojo).

Indicar entrada y salida.

**Incremento precio 25,00 €**

Kit de válvulas bitubo no incluido, ver pág. 474.

##### CONEXIÓN LATERAL CON MANGUITOS (Ver pág. 501, Fig. 12 y 13).

Preinstalación de dos manguitos laterales de 1/2" y diafragma interno entre ellos.

El entre eje mínimo es de 50 mm y el máximo según la fórmula:

$H = 60 \times (n^\circ \text{elementos} - 1)$ .

Ver Fig. 1 de esta página.

**Incremento precio 58,00 €**

Kit de válvulas bitubo no incluido, ver pág. 474.

#### Instalación MONOTUBO

##### ÚNICAMENTE COMPATIBLE PARA CONEXIÓN POR ABAJO (Ver pág. 501, Fig. 15).

Indicar entrada para la colocación de un desviador de flujo interno.

**Incremento precio 15,00 €**

Solicitar tapón ciego de 1/2"

(ref. ASITAP07 ver pág. 485).

No incluido en el precio.

Kit de válvulas monotubo no incluido, ver pág. 480.

### Accesorios recomendados (Otros accesorios, pág. 474 a 485)

#### Kits válvulas

Bitubo (Pág. 474), Monotubo (Pág. 480)

#### Cubretubos y embellecedores

Pág. 482 a 484



**ELLIPSIS\_H 2**

10 Elementos, Altura 600 mm, Anchura 1520 mm.  
Color Ágave (Cód. 9N) Serie Especial.





#### **DISEÑO**

Las líneas elípticas del radiador ELLIPSIS crean volumen en todos los espacios y se adapta a cualquier tipo de estancia.

#### **ACABADOS DE ALTA GAMA**

ELLIPSIS ofrece una amplia gama de colores, incluidos los RAL personalizados.

#### **CONFORT Y RENDIMIENTO**

ELLIPSIS difunde el calor uniforme y constante en toda la sala. Sus altas potencias están adaptadas a las instalaciones de baja temperatura (bomba de calor, caldera con bomba de calor condensación,...).



### Características

- Radiador de diseño, fabricado con elementos en acero.
- Colectores verticales de Ø30 mm.
- Tubos horizontales de sección elíptica 50x25 mm.
- Roscas 1/2" gas derecha.
- Presión máxima de trabajo: 4 bar.
- Temperatura máx. admitida: 95°C.

### El precio incluye

- Purgador manual de 1/2".
- Tapón ciego de 1/2".
- Soportes para pared en el mismo color del radiador.

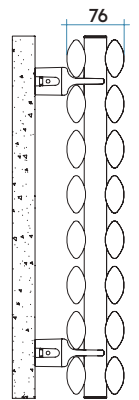
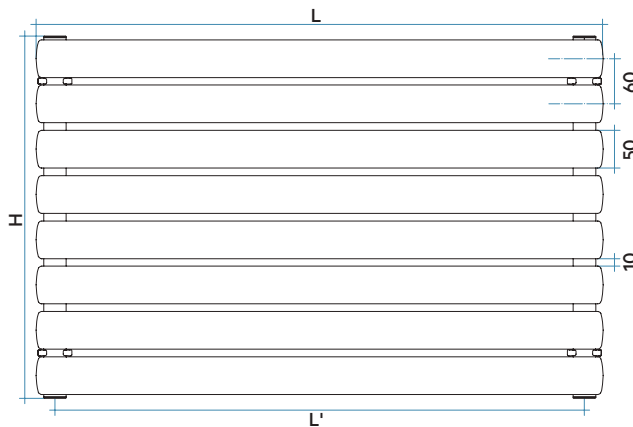
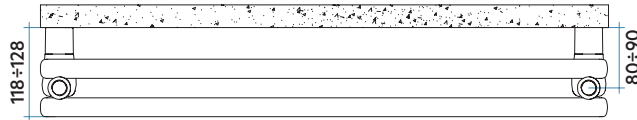
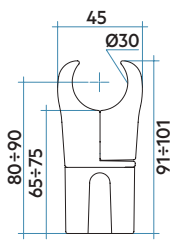

Modelo	Código	Profundidad	Anchura	Entre eje	Peso	Capac.
		P mm	L mm	L' mm	Kg	lt
520	TL20520 YY 01	76	520	470	1,34	0,94
650	TL20650 YY 01	76	650	600	1,6	1,16
700	TL20700 YY 01	76	700	650	1,7	1,25
920	TL20920 YY 01	76	920	870	2,15	1,62
1020	TL21020 YY 01	76	1020	970	2,35	1,79
1220	TL21220 YY 01	76	1220	1170	2,75	2,12
1520	TL21520 YY 01	76	1520	1470	3,35	2,63
1820	TL21820 YY 01	76	1820	1770	3,95	3,14
2020	TL22020 YY 01	76	2020	1970	4,35	3,48

Para  $\Delta T$  diferentes a los expresados en la tabla utilizar la fórmula:  $Q=Q_n (\Delta T / 50)^n$  o ver páginas 508-509.

01 = Código color Blanco Estándar.

YY=Número elementos

### Leyenda código

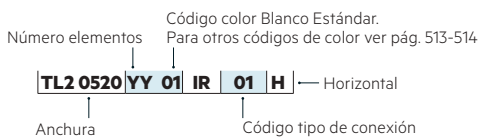

### Potencia térmica por metro lineal (Watt)

NºELEMENTOS	4	6	8	10	12	14	16	18	20	22	24	26	28	30
$\Delta T=50^{\circ}C$	420	629	838	1048	1259	1469	1678	1888	2098	2308	2518	2728	2937	3147
$\Delta T=40^{\circ}C$	315	473	633	794	957	1121	1285	1451	1618	1786	1955	2125	2296	2468
$\Delta T=30^{\circ}C$	217	328	440	555	672	791	911	1033	1157	1283	1411	1540	1671	1804
Exponente	1,292	1,278	1,262	1,245	1,229	1,212	1,196	1,180	1,165	1,149	1,134	1,119	1,104	1,089



FICHA TÉCNICA



MANUAL DE INSTALACIÓN

# ELLIPSIS\_H 2

Horizontal

## ANCHURA L (mm)

ALTURA H (mm)		520	650	700	920	1020	1220	1520	1820	2020
yy=04 Elementos <b>240</b>	€	<b>319,00</b>	<b>353,00</b>	<b>380,00</b>	<b>429,00</b>	<b>443,00</b>	<b>467,00</b>	<b>509,00</b>	<b>550,00</b>	<b>580,00</b>
	W	218	273	294	386	428	512	638	764	848
yy=06 Elementos <b>360</b>	€	<b>424,00</b>	<b>467,00</b>	<b>504,00</b>	<b>568,00</b>	<b>587,00</b>	<b>623,00</b>	<b>675,00</b>	<b>726,00</b>	<b>762,00</b>
	W	327	409	441	579	642	768	957	1146	1271
yy=08 Elementos <b>480</b>	€	<b>587,00</b>	<b>647,00</b>	<b>699,00</b>	<b>788,00</b>	<b>811,00</b>	<b>841,00</b>	<b>873,00</b>	<b>901,00</b>	<b>946,00</b>
	W	436	545	587	771	855	1023	1274	1526	1693
yy=10 Elementos <b>600</b>	€	<b>657,00</b>	<b>726,00</b>	<b>779,00</b>	<b>879,00</b>	<b>903,00</b>	<b>972,00</b>	<b>1.040,00</b>	<b>1.076,00</b>	<b>1.130,00</b>
	W	545	681	734	964	1069	1279	1593	1907	2117
yy=12 Elementos <b>720</b>	€	<b>729,00</b>	<b>804,00</b>	<b>863,00</b>	<b>972,00</b>	<b>996,00</b>	<b>1.049,00</b>	<b>1.134,00</b>	<b>1.213,00</b>	<b>1.271,00</b>
	W	655	818	881	1158	1284	1536	1913	2291	2543
yy=14 Elementos <b>840</b>	€	<b>779,00</b>	<b>862,00</b>	<b>927,00</b>	<b>1.040,00</b>	<b>1.063,00</b>	<b>1.144,00</b>	<b>1.238,00</b>	<b>1.326,00</b>	<b>1.395,00</b>
	W	764	955	1028	1351	1498	1792	2232	2673	2967
yy=16 Elementos <b>960</b>	€	<b>819,00</b>	<b>922,00</b>	<b>988,00</b>	<b>1.107,00</b>	<b>1.134,00</b>	<b>1.238,00</b>	<b>1.340,00</b>	<b>1.440,00</b>	
	W	873	1091	1175	1544	1712	2048	2551	3055	
yy=18 Elementos <b>1080</b>	€	<b>892,00</b>	<b>1.040,00</b>	<b>1.117,00</b>	<b>1.266,00</b>	<b>1.305,00</b>	<b>1.329,00</b>	<b>1.444,00</b>		
	W	982	1227	1322	1737	1926	2304	2870		
yy=20 Elementos <b>1200</b>	€	<b>949,00</b>	<b>1.105,00</b>	<b>1.191,00</b>	<b>1.345,00</b>	<b>1.385,00</b>	<b>1.423,00</b>	<b>1.548,00</b>		
	W	1091	1364	1469	1930	2140	2560	3189		
yy=22 Elementos <b>1320</b>	€	<b>1.027,00</b>	<b>1.153,00</b>	<b>1.242,00</b>	<b>1.402,00</b>	<b>1.444,00</b>	<b>1.522,00</b>			
	W	1200	1500	1615	2123	2354	2816			
yy=24 Elementos <b>1440</b>	€	<b>1.105,00</b>	<b>1.201,00</b>	<b>1.296,00</b>	<b>1.459,00</b>	<b>1.504,00</b>	<b>1.583,00</b>			
	W	1309	1636	1762	2316	2568	3072			
yy=26 Elementos <b>1560</b>	€	<b>1.184,00</b>	<b>1.250,00</b>	<b>1.347,00</b>	<b>1.518,00</b>	<b>1.565,00</b>				
	W	1418	1773	1909	2509	2782				
yy=28 Elementos <b>1680</b>	€	<b>1.240,00</b>	<b>1.298,00</b>	<b>1.396,00</b>	<b>1.573,00</b>	<b>1.620,00</b>				
	W	1527	1909	2056	2702	2996				
yy=30 Elementos <b>1800</b>	€	<b>1.310,00</b>	<b>1.345,00</b>	<b>1.448,00</b>	<b>1.631,00</b>					
	W	1636	2046	2203	2895					

ELLIPSIS\_H 2 se encuentra disponible hasta una altura de 30 elementos, y en composiciones pares (precio indicado en la tabla) e impares (el precio será el de la medida superior) (mín. 4 elementos).

Colores disponibles	VER	PRECIO
Color Blanco Estándar	Pág. 513	<b>Ver tarifa</b>
Serie Classic	Pág. 513-514	<b>+15% (*)</b>
Serie Especial	Pág. 513-514	<b>+25% (*)</b>
Otros colores RAL	-	<b>+40% (*)</b>

(\*) Incremento sobre precio color Blanco Estándar.

Figura 1

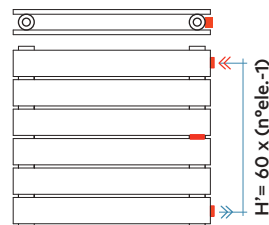

Conexiones hidráulicas soldadas

## COMPATIBILIDAD CON INSTALACIONES

Instalación BITUBO	Instalación MONOTUBO
<p><b>CONEXIÓN CRUZADA</b> (Ver pág. 501, Fig. 10). Entrada por un colector y salida por el otro. El radiador se suministra con 4 tomas de 1/2" en los colectores. <b>Sin incremento de precio.</b></p>	<p><b>ÚNICAMENTE COMPATIBLE PARA CONEXIÓN POR ABAJO</b> (Ver pág. 501, Fig. 15). Indicar entrada para la colocación de un desviador de flujo interno. <b>Incremento precio 15,00 €</b></p>
<p><b>CONEXIÓN EN MISMO COLECTOR</b> (Ver pág. 501, Fig. 11). Requiere preinstalación de un diafragma interno (Fig. 1 de esta página en rojo). Indicar entrada y salida. <b>Incremento precio 25,00 €</b></p>	<p><b>CONEXIÓN LATERAL CON MANGUITOS</b> (Ver pág. 501, Fig. 12 y 13). Preinstalación de dos manguitos laterales de 1/2" y diafragma interno entre ellos. El entre eje mínimo es de 50 mm y el máximo según la fórmula: <math>H = 60 \times (n^{\circ} \text{elementos} - 1)</math>. Ver Fig. 1 de esta página. <b>Incremento precio 58,00 €</b></p>
<p>Kit de válvulas bitubo no incluido, ver pág. 474.</p>	<p>Solicitar tapón ciego de 1/2" (ref. ASITAP07 ver pág. 485). No incluido en el precio. Kit de válvulas monotubo no incluido, ver pág. 480.</p>

## Accesorios recomendados (Otros accesorios, pág. 474 a 485)

Kits válvulas	Cubretubos y embellecedores
Bitubo (Pág. 474), Monotubo (Pág. 480)	Pág. 482 a 484





# SAX

## Gran modularidad dimensional

Un perfil regio, líneas fuertes y una gran modularidad dimensional son las características que hacen de SAX un producto único y contemporáneo. La gama cuenta con modelos verticales y horizontales y versión sencilla y doble.

<b>SAX VERTICAL</b>	P. 74
<b>SAX 2 VERTICAL</b>	P. 78
<b>SAX HORIZONTAL</b>	P. 82
<b>SAX 2 HORIZONTAL</b>	P. 86



**SAX VERTICAL**

18 Elementos, Altura 1800 mm, Anchura 720 mm.  
Color Negro Mate (Cód. K1).





### **DISEÑO**

El acabado biselado de SAX hace que sea una de las soluciones privilegiada para todos los proyectos de decoración interior.

### **ACABADOS DE ALTA GAMA**

SAX ofrece una amplia gama de colores, incluidos los RAL personalizados.

### **CONFORT Y RENDIMIENTO**

SAX difunde un calor uniforme y constante en toda la sala. Sus altos poderes están adaptados a las instalaciones de baja temperatura (bomba de calor, caldera con bomba de calor condensación,...).



### Características

- Radiador de diseño, fabricado con elementos en acero.
- Colectores horizontales de Ø30 mm.
- Tubos verticales de sección rectangular 20x25 mm.
- Roscas 1/2" gas derecha.
- Presión máxima de trabajo: 4 bar.
- Temperatura máx. admitida: 95°C.

### El precio incluye

- Purgador manual de 1/2".
- Tapón ciego de 1/2".
- Soportes para pared en el mismo color del radiador.

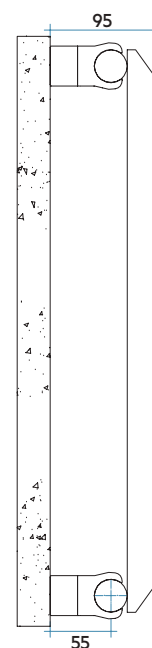
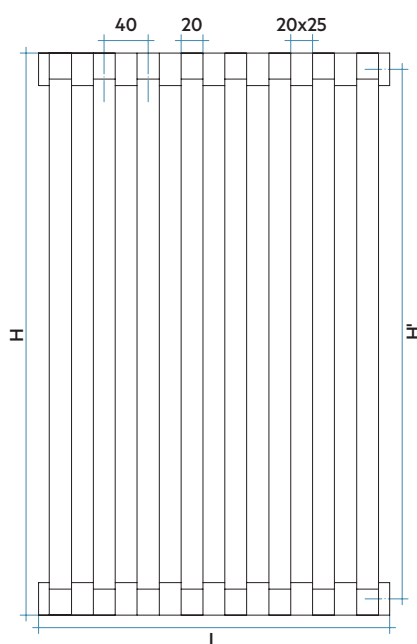
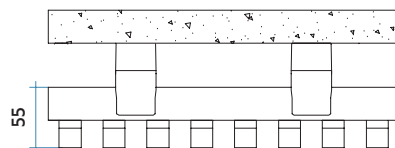
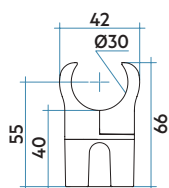

Modelo	Código	Profundidad	Altura	Entre eje	Peso	Capac.	QnΔT = 50°C	QnΔT = 40°C	QnΔT = 30°C	Expon. n
		P mm	H mm	H' mm			Watt	Watt	Watt	
500	<b>SX10500 YY 01</b>	55	500	470	0,47	0,24	<b>27,3</b>	20,7	14,5	1,233
530	<b>SX10530 YY 01</b>	55	530	500	0,49	0,25	<b>28,7</b>	21,8	15,3	1,234
630	<b>SX10630 YY 01</b>	55	630	600	0,56	0,29	<b>33,2</b>	25,2	17,6	1,240
680	<b>SX10680 YY 01</b>	55	680	650	0,59	0,32	<b>35,5</b>	26,9	18,8	1,242
730	<b>SX10730 YY 01</b>	55	730	700	0,63	0,34	<b>37,8</b>	28,6	20,0	1,245
830	<b>SX10830 YY 01</b>	55	830	800	0,70	0,38	<b>42,2</b>	32,0	22,3	1,250
900	<b>SX10900 YY 01</b>	55	900	870	0,75	0,40	<b>45,4</b>	34,3	22,8	1,254
1200	<b>SX11200 YY 01</b>	55	1200	1170	0,96	0,53	<b>58,8</b>	44,4	23,9	1,266
1500	<b>SX11500 YY 01</b>	55	1500	1470	1,17	0,65	<b>72,3</b>	54,4	37,7	1,273
1800	<b>SX11800 YY 01</b>	55	1800	1770	1,38	0,77	<b>86,1</b>	64,8	44,9	1,276
2000	<b>SX12000 YY 01</b>	55	2000	1970	1,52	0,85	<b>95,5</b>	71,9	49,8	1,275

Para ΔT diferentes a los expresados en la tabla utilizar la fórmula:  $Q = Q_n (\Delta T / 50)^n$  o ver páginas 508-509.

**01** = Código color Blanco Estándar.

**YY** = Número elementos

### Leyenda código

Código color Blanco Estándar.  
Para otros códigos de color ver pág. 513-514

Número elementos

Altura

Código tipo de conexión

Vertical

**SX10500 YY 01 IR 01 A**



		ALTURA H (mm)										
ANCHURA L (mm)		500	530	630	680	730	830	900	1200	1500	1800	2000
yy=04 Elementos	160	€ 279,00	281,00	287,00	289,00	293,00	298,00	301,00	313,00	328,00	370,00	386,00
	W	109	115	133	142	151	169	181	235	289	344	382
yy=06 Elementos	240	€ 301,00	303,00	308,00	310,00	314,00	321,00	326,00	340,00	351,00	372,00	413,00
	W	164	172	199	213	227	253	272	353	434	517	573
yy=08 Elementos	320	€ 335,00	342,00	349,00	351,00	359,00	366,00	370,00	388,00	409,00	437,00	482,00
	W	218	229	266	284	302	338	363	470	578	689	764
yy=10 Elementos	400	€ 366,00	372,00	382,00	388,00	397,00	408,00	413,00	434,00	454,00	486,00	531,00
	W	273	287	332	355	378	422	454	588	723	861	955
yy=12 Elementos	480	€ 408,00	416,00	422,00	432,00	439,00	451,00	455,00	480,00	502,00	531,00	573,00
	W	327	344	399	426	453	507	544	705	868	1033	1146
yy=14 Elementos	560	€ 449,00	455,00	461,00	471,00	483,00	493,00	499,00	522,00	549,00	584,00	645,00
	W	382	402	465	497	529	591	635	823	1012	1206	1337
yy=16 Elementos	640	€ 498,00	504,00	512,00	519,00	530,00	544,00	552,00	577,00	603,00	646,00	714,00
	W	437	459	532	568	604	676	726	940	1157	1378	1528
yy=18 Elementos	720	€ 544,00	555,00	561,00	568,00	581,00	593,00	601,00	631,00	662,00	709,00	778,00
	W	491	516	598	639	680	760	817	1058	1302	1550	1719
yy=20 Elementos	800	€ 593,00	601,00	607,00	618,00	631,00	645,00	652,00	686,00	719,00	769,00	846,00
	W	546	575	665	710	755	845	907	1175	1446	1722	1910
yy=22 Elementos	880	€ 642,00	649,00	660,00	665,00	678,00	697,00	707,00	737,00	774,00	829,00	909,00
	W	600	631	730	781	831	929	998	1293	1591	1894	2101
yy=24 Elementos	960	€ 689,00	699,00	709,00	715,00	729,00	744,00	758,00	792,00	831,00	888,00	977,00
	W	655	688	798	852	906	1014	1089	1410	1735	2067	2292
yy=26 Elementos	1040	€ 736,00	744,00	758,00	763,00	779,00	797,00	808,00	848,00	885,00	947,00	1.046,00
	W	710	746	864	923	982	1098	1180	1528	1880	2239	2483
yy=28 Elementos	1120	€ 787,00	794,00	804,00	810,00	830,00	850,00	859,00	901,00	943,00	1.010,00	1.110,00
	W	764	803	930	994	1057	1183	1270	1645	2025	2411	2674
yy=30 Elementos	1200	€ 836,00	846,00	852,00	859,00	878,00	900,00	909,00	956,00	1.001,00	1.070,00	1.179,00
	W	819	860	996	1065	1133	1267	1361	1763	2169	2583	2865

SAX VERTICAL se encuentra disponible hasta una anchura de 30 elementos, y en composiciones pares (precio indicado en la tabla) e impares (el precio será el de la medida superior) (mín. 4 elementos).

Colores disponibles	VER	PRECIO
Color Blanco Estándar	Pág. 513	Ver tarifa
Serie Classic	Pág. 513-514	+15% (*)
Serie Especial	Pág. 513-514	+25% (*)
Otros colores RAL	-	+40% (*)

(\*) Incremento sobre precio color Blanco Estándar.

Figura 1

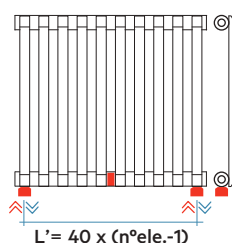

Conexiones hidráulicas soldadas

### COMPATIBILIDAD CON INSTALACIONES

#### Instalación BITUBO

##### CONEXIÓN CRUZADA (Ver pág. 500, Fig. 4).

Entrada por el colector superior y salida por el colector inferior. El radiador se suministra con 4 tomas de 1/2" en los colectores.

Sin incremento de precio.

Kit de válvulas bitubo no incluido, ver pág. 474.

##### CONEXIÓN EN MISMO COLECTOR (Ver pág. 500, Fig. 5).

Requiere preinstalación de un diafragma interno (Fig. 1 de esta página en rojo).

Indicar entrada y salida.

Incremento precio 25,00 €

Kit de válvulas bitubo no incluido, ver pág. 474.

##### CONEXIÓN POR ABAJO CON MANGUITOS (Ver pág. 500, Fig. 6 y 7).

Preinstalación de dos manguitos inferiores de 1/2" y diafragma interno entre ellos.

El entre eje mínimo es de 50 mm y el máximo según la fórmula:

$L' = 40 \times (n^\circ \text{elementos} - 1)$ .

Ver Fig. 1 de esta página.

Incremento precio 58,00 €

Kit de válvulas bitubo no incluido, ver pág. 474.

#### Instalación MONOTUBO

##### ÚNICAMENTE COMPATIBLE PARA CONEXIÓN LATERAL (Ver pág. 500, Fig. 9).

Indicar entrada para la colocación de un desviador de flujo interno.

Incremento precio 15,00 €

Solicitar tapón ciego de 1/2" (ref. ASITAP07 ver pág. 485).

No incluido en el precio.

Kit de válvulas monotubo no incluido, ver pág. 480.

### Accesorios recomendados (Otros accesorios, pág. 474 a 491)

#### Kits válvulas

Bitubo (Pág. 474), Monotubo (Pág. 480)

#### Cubretubos y embellecedores

Pág. 482 a 484

#### Hang Up

Pág. 486 a 491





**SAX 2 VERTICAL**

20 Elementos, Altura 2000 mm, Anchura 800 mm.  
Color Marfil (Cód. 02) Serie Classic.



#### **DISEÑO**

El acabado biselado de SAX hace que sea una de las soluciones privilegiada para todos los proyectos de decoración interior.

#### **ACABADOS DE ALTA GAMA**

SAX ofrece una amplia gama de colores, incluidos los RAL personalizados.

#### **CONFORT Y RENDIMIENTO**

SAX difunde un calor uniforme y constante en toda la sala. Sus altos poderes están adaptados a las instalaciones de baja temperatura (bomba de calor, caldera con bomba de calor condensación,...).





### Características

- Radiador de diseño, fabricado con elementos en acero.
- Colectores horizontales de Ø30 mm.
- Tubos verticales de sección rectangular 20x25 mm.
- Roscas 1/2" gas derecha.
- Presión máxima de trabajo: 4 bar.
- Temperatura máx. admitida: 95°C.

### El precio incluye

- Purgador manual de 1/2".
- Tapón ciego de 1/2".
- Soportes para pared en el mismo color del radiador.

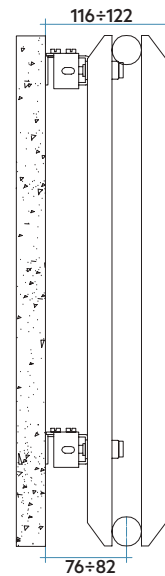
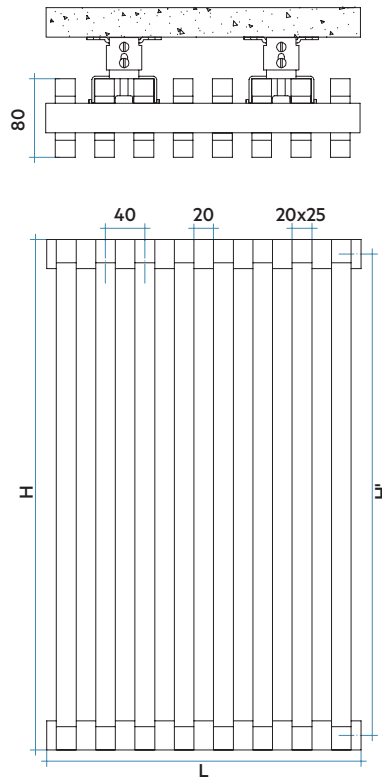
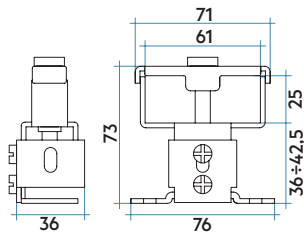

Modelo	Código	Profundidad	Altura	Entre eje	Peso	Capac.	QnΔT = 50°C	QnΔT = 40°C	QnΔT = 30°C	Expon. n
		P mm	H mm	H' mm			Watt	Watt	Watt	
500	SX20500 YY 01	80	500	470	0,82	0,44	43,6	32,8	22,7	1,278
530	SX20530 YY 01	80	530	500	0,86	0,47	46,0	34,5	23,9	1,279
630	SX20630 YY 01	80	630	600	1,00	0,55	53,7	40,4	27,9	1,282
680	SX20680 YY 01	80	680	650	1,07	0,59	57,6	43,2	29,9	1,284
730	SX20730 YY 01	80	730	700	1,14	0,63	61,3	46,0	31,8	1,285
830	SX20830 YY 01	80	830	800	1,28	0,71	68,8	51,6	35,6	1,289
900	SX20900 YY 01	80	900	870	1,38	0,77	74,0	55,5	36,4	1,291
1200	SX21200 YY 01	80	1200	1170	1,80	1,01	95,4	71,3	38,3	1,297
1500	SX21500 YY 01	80	1500	1470	2,22	1,26	115,9	101,5	59,7	1,297
1800	SX21800 YY 01	80	1800	1770	2,64	1,50	135,6	110,9	69,8	1,299
2000	SX22000 YY 01	80	2000	1970	2,92	1,66	148,3	121,9	76,3	1,301

Para ΔT diferentes a los expresados en la tabla utilizar la fórmula:  $Q = Q_n (\Delta T / 50)^n$  o ver páginas 508-509.

01 = Código color Blanco Estándar.

YY = Número elementos

### Leyenda código

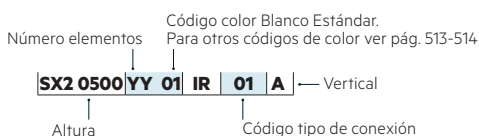





FICHA TÉCNICA



MANUAL DE INSTALACIÓN

		ALTURA H (mm)										
ANCHURA L (mm)		500	530	630	680	730	830	900	1200	1500	1800	2000
yy=04 Elementos	160	€ 499,00	503,00	507,00	512,00	522,00	530,00	541,00	567,00	592,00	633,00	695,00
	W	174	184	215	230	245	275	296	382	464	542	593
yy=06 Elementos	240	€ 541,00	545,00	554,00	557,00	566,00	573,00	578,00	602,00	629,00	672,00	736,00
	W	262	276	322	345	368	413	444	572	693	813	890
yy=08 Elementos	320	€ 604,00	618,00	626,00	636,00	647,00	662,00	673,00	710,00	737,00	792,00	872,00
	W	349	368	430	460	491	550	592	763	927	1084	1186
yy=10 Elementos	400	€ 672,00	687,00	702,00	716,00	729,00	740,00	760,00	793,00	834,00	889,00	979,00
	W	436	460	537	576	613	688	740	954	1159	1356	1483
yy=12 Elementos	480	€ 758,00	771,00	784,00	797,00	813,00	830,00	847,00	885,00	930,00	996,00	1.094,00
	W	523	552	645	691	736	826	888	1145	1391	1627	1779
yy=14 Elementos	560	€ 839,00	853,00	867,00	880,00	899,00	920,00	933,00	980,00	1.027,00	1.099,00	1.210,00
	W	610	643	752	806	859	963	1036	1336	1622	1898	2076
yy=16 Elementos	640	€ 941,00	956,00	972,00	982,00	1.003,00	1.021,00	1.043,00	1.094,00	1.146,00	1.226,00	1.348,00
	W	697	735	860	921	981	1101	1184	1526	1854	2169	2372
yy=18 Elementos	720	€ 1.044,00	1.057,00	1.072,00	1.088,00	1.106,00	1.131,00	1.150,00	1.208,00	1.265,00	1.354,00	1.490,00
	W	785	827	967	1036	1104	1239	1331	1717	2086	2440	2669
yy=20 Elementos	800	€ 1.147,00	1.162,00	1.179,00	1.191,00	1.215,00	1.240,00	1.261,00	1.326,00	1.388,00	1.486,00	1.633,00
	W	872	919	1075	1151	1227	1376	1479	1908	2318	2711	2965
yy=22 Elementos	880	€ 1.255,00	1.269,00	1.285,00	1.301,00	1.326,00	1.351,00	1.377,00	1.446,00	1.515,00	1.620,00	1.782,00
	W	959	1011	1182	1266	1349	1514	1627	2099	2550	2982	3262
yy=24 Elementos	960	€ 1.377,00	1.392,00	1.407,00	1.422,00	1.453,00	1.481,00	1.511,00	1.583,00	1.660,00	1.774,00	
	W	1046	1103	1290	1381	1472	1651	1775	2290	2781	3253	
yy=26 Elementos	1040	€ 1.507,00	1.520,00	1.534,00	1.552,00	1.581,00	1.613,00	1.646,00	1.726,00	1.809,00		
	W	1133	1195	1397	1496	1595	1783	1923	2480	3013		
yy=28 Elementos	1120	€ 1.633,00	1.652,00	1.667,00	1.682,00	1.718,00	1.749,00	1.782,00	1.871,00	1.958,00		
	W	1221	1287	1504	1611	1718	1927	2071	2671	3245		
yy=30 Elementos	1200	€ 1.751,00	1.769,00	1.786,00	1.800,00	1.835,00	1.871,00	1.909,00	2.001,00			
	W	1308	1379	1612	1727	1840	2064	2219	2862			

SAX 2 Vertical se encuentra disponible hasta una anchura de 30 elementos, y en composiciones pares (precio indicado en la tabla) e impares (el precio será el de la medida superior) (mín. 4 elementos).

Colores disponibles	VER	PRECIO
Color Blanco Estándar	Pág. 513	Ver tarifa
Serie Classic	Pág. 513-514	+15% (*)
Serie Especial	Pág. 513-514	+25% (*)
Otros colores RAL	-	+40% (*)

(\*) Incremento sobre precio color Blanco Estándar.

Figura 1

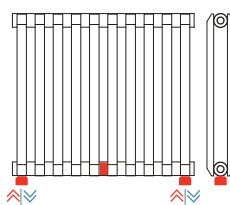

Conexiones hidráulicas soldadas

$$L' = 40 \times (n^{\circ}ele.-1)$$

### COMPATIBILIDAD CON INSTALACIONES

#### Instalación BITUBO

##### CONEXIÓN CRUZADA (Ver pág. 500, Fig. 4).

Entrada por el colector superior y salida por el colector inferior. El radiador se suministra con 4 tomas de 1/2" en los colectores.

**Sin incremento de precio.**

Kit de válvulas bitubo no incluido, ver pág. 474.

##### CONEXIÓN EN MISMO COLECTOR (Ver pág. 500, Fig. 5).

Requiere preinstalación de un diafragma interno (Fig. 1 de esta página en rojo).

Indicar entrada y salida.

**Incremento precio 25,00 €**

Kit de válvulas bitubo no incluido, ver pág. 474.

##### CONEXIÓN POR ABAJO CON MANGUITOS (Ver pág. 500, Fig. 6 y 7).

Preinstalación de dos manguitos inferiores de 1/2" y diafragma interno entre ellos.

El entre eje mínimo es de 50 mm y el máximo según la fórmula:

$$L' = 40 \times (n^{\circ}elementos-1).$$

Ver Fig. 1 de esta página.

**Incremento precio 58,00 €**

Kit de válvulas bitubo no incluido, ver pág. 474.

#### Instalación MONOTUBO

##### ÚNICAMENTE COMPATIBLE PARA CONEXIÓN LATERAL (Ver pág. 500, Fig. 9).

Indicar entrada para la colocación de un desviador de flujo interno.

**Incremento precio 15,00 €**

Solicitar tapón ciego de 1/2" (ref. ASITAP07 ver pág. 485).

No incluido en el precio.

Kit de válvulas monotubo no incluido, ver pág. 480.

### Accesorios recomendados (Otros accesorios, pág. 474 a 491)

#### Kits válvulas

Bitubo (Pág. 474), Monotubo (Pág. 480)

#### Cubretubos y embellecedores

Pág. 482 a 484

#### Hang Up

Pág. 486 a 491



**SAX HORIZONTAL**

18 Elementos, Altura 720 mm, Anchura 1800 mm.  
Color Gris Claro Mate (Cód. 8N) Serie Especial.





### **DISEÑO**

El acabado biselado de SAX hace que sea una de las soluciones privilegiada para todos los proyectos de decoración interior.

### **ACABADOS DE ALTA GAMA**

SAX ofrece una amplia gama de colores, incluidos los RAL personalizados.

### **CONFORT Y RENDIMIENTO**

SAX difunde un calor uniforme y constante en toda la sala. Sus altos poderes están adaptados a las instalaciones de baja temperatura (bomba de calor, caldera con bomba de calor condensación,...).



### Características

- Radiador de diseño, fabricado con elementos en acero.
- Colectores verticales de Ø30 mm.
- Tubos horizontales de sección rectangular 20x25 mm.
- Roscas 1/2" gas derecha.
- Presión máxima de trabajo: 4 bar.
- Temperatura máx. admitida: 95°C.

### El precio incluye

- Purgador manual de 1/2".
- Tapón ciego de 1/2".
- Soportes para pared en el mismo color del radiador.

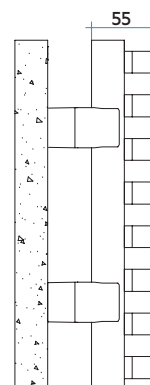
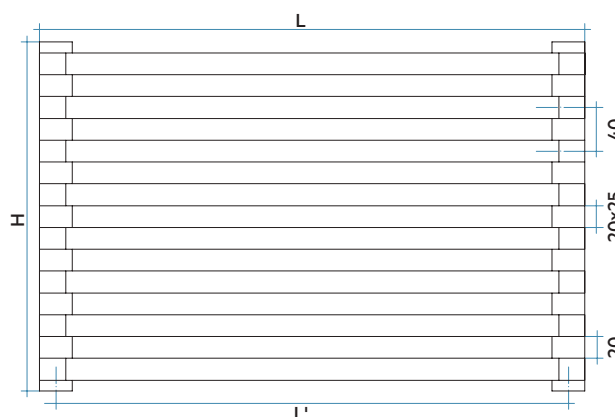
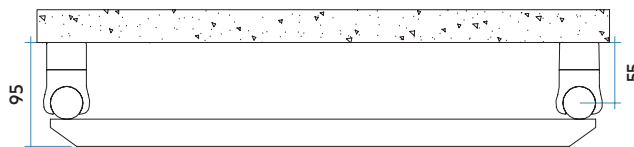
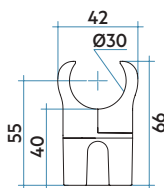

Modelo	Código	Profundidad	Anchura		Entre eje		Peso	Capac.
			P mm	L mm	L' mm	Kg		
500	SX10500 YY 01	55	500	470	0,47	0,24		
530	SX10530 YY 01	55	530	500	0,49	0,25		
630	SX10630 YY 01	55	630	600	0,56	0,29		
680	SX10680 YY 01	55	680	650	0,59	0,32		
730	SX10730 YY 01	55	730	700	0,63	0,34		
830	SX10830 YY 01	55	830	800	0,70	0,38		
900	SX10900 YY 01	55	900	870	0,75	0,40		
1200	SX11200 YY 01	55	1200	1170	0,96	0,53		
1500	SX11500 YY 01	55	1500	1470	1,17	0,65		
1800	SX11800 YY 01	55	1800	1770	1,38	0,77		
2000	SX12000 YY 01	55	2000	1970	1,52	0,85		

Para ΔT diferentes a los expresados en la tabla utilizar la fórmula:  $Q=Q_n (\Delta T / 50)^n$  o ver páginas 508-509.

YY=Número elementos

01 = Código color Blanco Estándar.

### Leyenda código

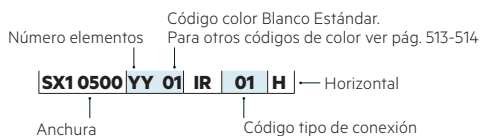

### Potencia térmica por metro lineal (Watt)

NºELEMENTOS	4	6	8	10	12	14	16	18	20	22	24	26	28	30
ΔT=50°C	208	313	416	517	617	715	811	905	996	1086	1174	1259	1343	1424
ΔT=40°C	157	236	314	391	466	541	617	688	758	826	892	957	1020	1081
ΔT=30°C	109	164	218	272	325	377	434	484	532	580	626	671	715	758
Exponente	1,269	1,266	1,263	1,260	1,257	1,530	1,225	1,226	1,227	1,229	1,230	1,231	1,230	1,235



ALTURA H (mm)	ANCHURA L (mm)											
		500	530	630	680	730	830	900	1200	1500	1800	2000
yy=04 Elementos <b>160</b>	€	<b>279,00</b>	<b>281,00</b>	<b>287,00</b>	<b>289,00</b>	<b>293,00</b>	<b>298,00</b>	<b>301,00</b>	<b>313,00</b>	<b>328,00</b>	<b>370,00</b>	<b>386,00</b>
	W	104	110	131	142	152	173	187	250	312	375	416
yy=06 Elementos <b>240</b>	€	<b>301,00</b>	<b>303,00</b>	<b>308,00</b>	<b>310,00</b>	<b>314,00</b>	<b>321,00</b>	<b>326,00</b>	<b>340,00</b>	<b>351,00</b>	<b>372,00</b>	<b>413,00</b>
	W	156	166	197	213	228	260	282	375	469	563	626
yy=08 Elementos <b>320</b>	€	<b>335,00</b>	<b>342,00</b>	<b>349,00</b>	<b>351,00</b>	<b>359,00</b>	<b>366,00</b>	<b>370,00</b>	<b>388,00</b>	<b>409,00</b>	<b>437,00</b>	<b>482,00</b>
	W	208	221	262	283	304	345	374	499	624	749	832
yy=10 Elementos <b>400</b>	€	<b>366,00</b>	<b>372,00</b>	<b>382,00</b>	<b>388,00</b>	<b>397,00</b>	<b>408,00</b>	<b>413,00</b>	<b>434,00</b>	<b>454,00</b>	<b>486,00</b>	<b>531,00</b>
	W	259	274	326	352	378	430	466	621	776	932	1035
yy=12 Elementos <b>480</b>	€	<b>408,00</b>	<b>416,00</b>	<b>422,00</b>	<b>432,00</b>	<b>439,00</b>	<b>451,00</b>	<b>455,00</b>	<b>480,00</b>	<b>502,00</b>	<b>531,00</b>	<b>573,00</b>
	W	309	327	389	420	451	512	556	741	926	1111	1235
yy=14 Elementos <b>560</b>	€	<b>449,00</b>	<b>455,00</b>	<b>461,00</b>	<b>471,00</b>	<b>483,00</b>	<b>493,00</b>	<b>499,00</b>	<b>522,00</b>	<b>549,00</b>	<b>584,00</b>	<b>645,00</b>
	W	358	379	451	486	522	594	644	858	1073	1287	1430
yy=16 Elementos <b>640</b>	€	<b>498,00</b>	<b>504,00</b>	<b>512,00</b>	<b>519,00</b>	<b>530,00</b>	<b>544,00</b>	<b>552,00</b>	<b>577,00</b>	<b>603,00</b>	<b>646,00</b>	<b>714,00</b>
	W	406	430	511	551	592	673	730	973	1217	1460	1622
yy=18 Elementos <b>720</b>	€	<b>544,00</b>	<b>555,00</b>	<b>561,00</b>	<b>568,00</b>	<b>581,00</b>	<b>593,00</b>	<b>601,00</b>	<b>631,00</b>	<b>662,00</b>	<b>709,00</b>	<b>778,00</b>
	W	452	479	570	615	660	751	814	1086	1357	1628	1809
yy=20 Elementos <b>800</b>	€	<b>593,00</b>	<b>601,00</b>	<b>607,00</b>	<b>618,00</b>	<b>631,00</b>	<b>645,00</b>	<b>652,00</b>	<b>686,00</b>	<b>719,00</b>	<b>769,00</b>	<b>846,00</b>
	W	498	528	628	678	727	827	897	1196	1495	1794	1993
yy=22 Elementos <b>880</b>	€	<b>642,00</b>	<b>649,00</b>	<b>660,00</b>	<b>665,00</b>	<b>678,00</b>	<b>697,00</b>	<b>707,00</b>	<b>737,00</b>	<b>774,00</b>	<b>829,00</b>	<b>909,00</b>
	W	543	576	684	739	793	901	977	1303	1629	1955	2172
yy=24 Elementos <b>960</b>	€	<b>689,00</b>	<b>699,00</b>	<b>709,00</b>	<b>715,00</b>	<b>729,00</b>	<b>744,00</b>	<b>758,00</b>	<b>792,00</b>	<b>831,00</b>	<b>888,00</b>	<b>977,00</b>
	W	587	622	739	798	857	974	1056	1408	1761	2113	2347
yy=26 Elementos <b>1040</b>	€	<b>736,00</b>	<b>744,00</b>	<b>758,00</b>	<b>763,00</b>	<b>779,00</b>	<b>797,00</b>	<b>813,00</b>	<b>848,00</b>	<b>885,00</b>	<b>947,00</b>	<b>1.046,00</b>
	W	630	667	793	856	919	1045	1133	1511	1889	2267	2518
yy=28 Elementos <b>1120</b>	€	<b>787,00</b>	<b>794,00</b>	<b>804,00</b>	<b>810,00</b>	<b>830,00</b>	<b>850,00</b>	<b>859,00</b>	<b>901,00</b>	<b>943,00</b>	<b>1.010,00</b>	<b>1.110,00</b>
	W	671	712	846	913	980	1115	1209	1611	2014	2417	2686
yy=30 Elementos <b>1200</b>	€	<b>836,00</b>	<b>846,00</b>	<b>852,00</b>	<b>859,00</b>	<b>878,00</b>	<b>900,00</b>	<b>909,00</b>	<b>956,00</b>	<b>1.001,00</b>	<b>1.070,00</b>	<b>1.179,00</b>
	W	712	755	897	969	1040	1182	1282	1709	2186	2564	2849

SAX HORIZONTAL se encuentra disponible hasta una altura de 30 elementos, y en composiciones pares (precio indicado en la tabla) e impares (el precio será el de la medida superior) (mín. 4 elementos).

Colores disponibles	VER	PRECIO
Color Blanco Estándar	Pág. 513	<b>Ver tarifa</b>
Serie Classic	Pág. 513-514	<b>+15% (*)</b>
Serie Especial	Pág. 513-514	<b>+25% (*)</b>
Otros colores RAL	-	<b>+40% (*)</b>

(\*) Incremento sobre precio color Blanco Estándar.

Figura 1

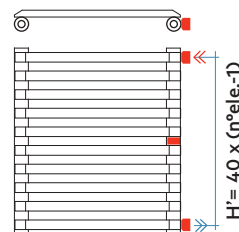

Conexiones hidráulicas soldadas

### COMPATIBILIDAD CON INSTALACIONES

Instalación BITUBO		Instalación MONOTUBO	
<b>CONEXIÓN CRUZADA</b> (Ver pág. 501, Fig. 10). Entrada por un colector y salida por el otro. El radiador se suministra con 4 tomas de 1/2" en los colectores. <b>Sin incremento de precio.</b>	<b>CONEXIÓN EN MISMO COLECTOR</b> (Ver pág. 501, Fig. 11). Requiere preinstalación de un diafragma interno (Fig. 1 de esta página en rojo). Indicar entrada y salida. <b>Incremento precio 25,00 €</b>	<b>CONEXIÓN LATERAL CON MANGUITOS</b> (Ver pág. 501, Fig. 12 y 13). Preinstalación de dos manguitos laterales de 1/2" y diafragma interno entre ellos. El entre eje mínimo es de 50 mm y el máximo según la fórmula: $H' = 40 \times (n - 1)$ Ver Fig. 1 de esta página. <b>Incremento precio 58,00 €</b>	<b>ÚNICAMENTE COMPATIBLE PARA CONEXIÓN POR ABAJO</b> (Ver pág. 501, Fig. 15). Indicar entrada para la colocación de un desviador de flujo interno. <b>Incremento precio 15,00 €</b>
Kit de válvulas bitubo no incluido, ver pág. 474.	Kit de válvulas bitubo no incluido, ver pág. 474.	Kit de válvulas bitubo no incluido, ver pág. 474.	Solicitar tapón ciego de 1/2" (ref. ASITAP07 ver pág. 485). No incluido en el precio. Kit de válvulas monotubo no incluido, ver pág. 480.

### Accesorios recomendados (Otros accesorios, pág. 474 a 491)

Kits válvulas Bitubo (Pág. 474), Monotubo (Pág. 480)	Cubretubos y embellecedores Pág. 482 a 484	Hang Up Pág. 486 a 491
---	---	---------------------------



**SAX 2 HORIZONTAL**

20 Elementos, Altura 800 mm, Anchura 1800 mm.  
Color Verde Bosco (Cód. 19) Serie Classic.





### **DISEÑO**

El acabado biselado de SAX hace que sea una de las soluciones privilegiada para todos los proyectos de decoración interior.

### **ACABADOS DE ALTA GAMA**

SAX ofrece una amplia gama de colores, incluidos los RAL personalizados.

### **CONFORT Y RENDIMIENTO**

SAX difunde un calor uniforme y constante en toda la sala. Sus altos poderes están adaptados a las instalaciones de baja temperatura (bomba de calor, caldera con bomba de calor condensación,...).





### Características

- Radiador de diseño, fabricado con elementos en acero.
- Colectores verticales de Ø30 mm.
- Tubos horizontales de sección rectangular 20x25 mm.
- Roscas 1/2" gas derecha.
- Presión máxima de trabajo: 4 bar.
- Temperatura máx. admitida: 95°C.

### El precio incluye

- Purgador manual de 1/2".
- Tapón ciego de 1/2".
- Soportes para pared en el mismo color del radiador.

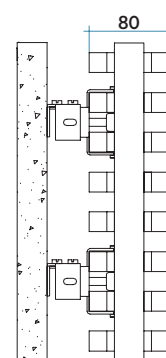
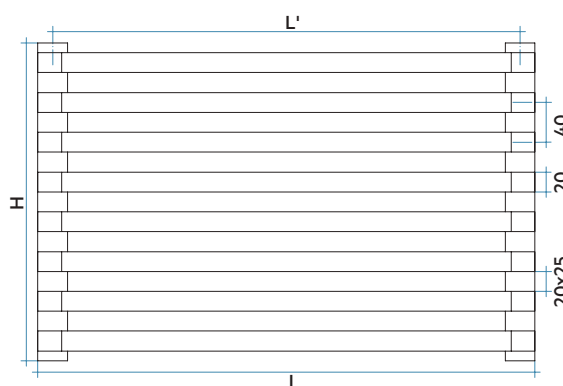
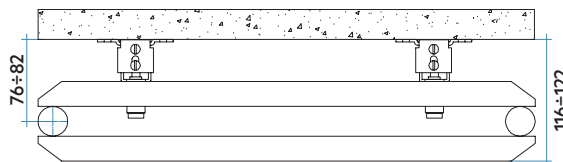
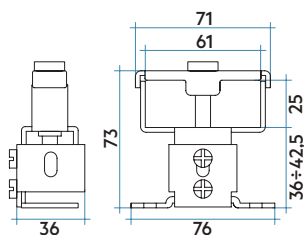

Modelo	Código	Profundidad	Anchura	Entre eje	Peso	Capac.
500	SX20500 YY 01	80	500	470	0,82	0,44
530	SX20530 YY 01	80	530	500	0,86	0,47
630	SX20630 YY 01	80	630	600	1,00	0,55
680	SX20680 YY 01	80	680	650	1,07	0,59
730	SX20730 YY 01	80	730	700	1,14	0,63
830	SX20830 YY 01	80	830	800	1,28	0,71
900	SX20900 YY 01	80	900	870	1,38	0,77
1200	SX21200 YY 01	80	1.200	1.170	1,80	1,01
1500	SX21500 YY 01	80	1.500	1.470	2,22	1,26
1800	SX21800 YY 01	80	1.800	1.770	2,64	1,50
2000	SX22000 YY 01	80	2.000	1.970	2,92	1,66

Para ΔT diferentes a los expresados en la tabla utilizar la fórmula:  $Q=Q_n (\Delta T / 50)^n$  o ver páginas 508-509.

YY=Número elementos

01 = Código color Blanco Estándar.

### Leyenda código

Código color Blanco Estándar.  
Para otros códigos de color ver pág. 513-514

Número elementos

**SX2 0500|YY 01| IR | 01 | H** — Horizontal

Anchura

Código tipo de conexión

### Potencia térmica por metro lineal (Watt)

NºELEMENTOS	4	6	8	10	12	14	16	18	20	22	24	26	28	30
ΔT=50°C	410	572	722	863	997	1124	1246	1362	1473	1580	1683	1782	1877	1969
ΔT=40°C	307	429	542	649	750	846	939	1028	1114	1195	1273	1347	1419	1488
ΔT=30°C	212	297	375	449	519	586	652	716	777	834	887	939	989	1037
Exponente	1,289	1,286	1,283	1,280	1,278	1,275	1,269	1,260	1,252	1,252	1,253	1,254	1,254	1,255



FICHA TÉCNICA



MANUAL DE INSTALACIÓN

**SAX 2****Horizontal**

ALTURA H (mm)	ANCHURA L (mm)										
	500	530	630	680	730	830	900	1.200	1.500	1.800	2.000
yy=04 Elementos <b>160</b>	€ 499,00	503,00	507,00	512,00	522,00	530,00	541,00	567,00	592,00	633,00	695,00
	W 205	217	258	279	299	340	369	492	615	737	819
yy=06 Elementos <b>240</b>	€ 541,00	545,00	554,00	557,00	566,00	573,00	578,00	602,00	629,00	672,00	736,00
	W 286	303	360	389	417	475	515	686	858	1029	1144
yy=08 Elementos <b>320</b>	€ 604,00	618,00	626,00	636,00	647,00	662,00	673,00	710,00	737,00	792,00	872,00
	W 361	383	455	491	527	599	650	867	1083	1300	1444
yy=10 Elementos <b>400</b>	€ 672,00	687,00	702,00	716,00	729,00	740,00	760,00	793,00	834,00	889,00	979,00
	W 432	458	544	587	630	717	777	1036	1295	1554	1727
yy=12 Elementos <b>480</b>	€ 758,00	771,00	784,00	797,00	813,00	830,00	847,00	885,00	930,00	996,00	1.094,00
	W 499	528	628	678	728	828	897	1197	1496	1795	1994
yy=14 Elementos <b>560</b>	€ 839,00	853,00	867,00	880,00	899,00	920,00	933,00	980,00	1.027,00	1.099,00	1.210,00
	W 562	596	708	765	821	933	1012	1349	1686	2024	2249
yy=16 Elementos <b>640</b>	€ 941,00	956,00	972,00	982,00	1.003,00	1.021,00	1.043,00	1.094,00	1.146,00	1.226,00	1.348,00
	W 623	660	785	847	909	1034	1121	1495	1869	2242	2491
yy=18 Elementos <b>720</b>	€ 1.044,00	1.057,00	1.072,00	1.088,00	1.106,00	1.131,00	1.150,00	1.208,00	1.265,00	1.354,00	1.490,00
	W 681	722	858	926	994	1130	1226	1634	2043	2451	2724
yy=20 Elementos <b>800</b>	€ 1.147,00	1.162,00	1.179,00	1.191,00	1.215,00	1.240,00	1.261,00	1.326,00	1.388,00	1.486,00	1.633,00
	W 737	781	928	1002	1075	1223	1326	1768	2210	2652	2946
yy=22 Elementos <b>880</b>	€ 1.255,00	1.269,00	1.285,00	1.301,00	1.326,00	1.351,00	1.377,00	1.446,00	1.515,00	1.620,00	1.782,00
	W 790	838	996	1075	1154	1312	1422	1896	2370	2844	3160
yy=24 Elementos <b>960</b>	€ 1.377,00	1.392,00	1.407,00	1.422,00	1.453,00	1.481,00	1.511,00	1.583,00	1.660,00	1.774,00	
	W 842	892	1060	1144	1229	1397	1515	2020	2525	3029	
yy=26 Elementos <b>1.040</b>	€ 1.507,00	1.520,00	1.534,00	1.552,00	1.581,00	1.613,00	1.646,00	1.734,00	1.809,00		
	W 891	944	1123	1212	1301	1479	1604	2138	2673		
yy=28 Elementos <b>1.120</b>	€ 1.633,00	1.652,00	1.667,00	1.682,00	1.718,00	1.749,00	1.782,00	1.871,00	1.958,00		
	W 939	995	1183	1276	1370	1558	1689	2253	2816		
yy=30 Elementos <b>1.200</b>	€ 1.751,00	1.769,00	1.786,00	1.800,00	1.835,00	1.871,00	1.909,00	2.001,00			
	W 984	1044	1240	1339	1437	1634	1772	2363			

SAX 2 Horizontal se encuentra disponible hasta una altura de 30 elementos, y en composiciones pares (precio indicado en la tabla) e impares (el precio será el de la medida superior) (mín. 4 elementos).

Colores disponibles	VER	PRECIO
Color Blanco Estándar	Pág. 513	Ver tarifa
Serie Classic	Pág. 513-514	+15% (*)
Serie Especial	Pág. 513-514	+25% (*)
Otros colores RAL	-	+40% (*)

(\*) Incremento sobre precio color Blanco Estándar.

Figura 1

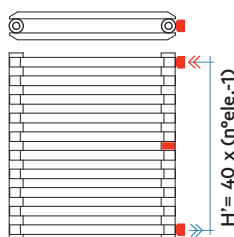

Conexiones hidráulicas soldadas

### COMPATIBILIDAD CON INSTALACIONES

#### Instalación BITUBO

##### CONEXIÓN CRUZADA (Ver pág. 501, Fig. 10).

Entrada por un colector y salida por el otro.

El radiador se suministra con 4 tomas de 1/2" en los colectores.

**Sin incremento de precio.**

Kit de válvulas bitubo no incluido, ver pág. 474.

##### CONEXIÓN EN MISMO COLECTOR (Ver pág. 501, Fig. 11).

Requiere preinstalación de un diafragma interno (Fig. 1 de esta página en rojo).

Indicar entrada y salida.

**Incremento precio 25,00 €**

Kit de válvulas bitubo no incluido, ver pág. 474.

##### CONEXIÓN LATERAL CON MANGUITOS (Ver pág. 501, Fig. 12 y 13).

Preinstalación de dos manguitos laterales de 1/2" y diafragma interno entre ellos.

El entre eje mínimo es de 50 mm y el máximo según la fórmula:

$H' = 40 \times (\text{n}^\circ \text{elementos} - 1)$

Ver Fig. 1 de esta página.

**Incremento precio 58,00 €**

Kit de válvulas bitubo no incluido, ver pág. 474.

#### Instalación MONOTUBO

##### ÚNICAMENTE COMPATIBLE PARA CONEXIÓN POR ABAJO (Ver pág. 501, Fig. 15).

Indicar entrada para la colocación de un desviador de flujo interno.

**Incremento precio 15,00 €**

Solicitar tapón ciego de 1/2"

(ref. ASITAP07 ver pág. 485).

No incluido en el precio.

Kit de válvulas monotubo no incluido, ver pág. 480.

### Accesorios recomendados (Otros accesorios, pág. 474 a 491)

#### Kits válvulas

Bitubo (Pág. 474), Monotubo (Pág. 480)

#### Cubretubos y embellecedores

Pág. 482 a 484

#### Hang Up

Pág. 486 a 491





# ARPA

## Máxima flexibilidad y estilo

La posibilidad de dimensionar el radiador con el máximo nivel de flexibilidad y estilo. El radiador ARPA, representa una solución práctica para cualquier necesidad térmica. Una forma musical que combina la personalidad con la funcionalidad.

<b>ARPA 12 VERTICAL</b>	P. 92
<b>ARPA 12_2 VERTICAL</b>	P. 96
<b>ARPA 12 HORIZONTAL</b>	P. 100
<b>ARPA 12_2 HORIZONTAL</b>	P. 104
<b>ARPA 18 VERTICAL</b>	P. 108
<b>ARPA 18_2 VERTICAL</b>	P. 112
<b>ARPA 18 HORIZONTAL</b>	P. 116
<b>ARPA 18_2 HORIZONTAL</b>	P. 120
<b>ARPA 23 VERTICAL</b>	P. 124
<b>ARPA 23_2 VERTICAL</b>	P. 128
<b>ARPA 23 HORIZONTAL</b>	P. 132
<b>ARPA 23_2 HORIZONTAL</b>	P. 136



**ARPA 12 VERTICAL**  
30 Elementos, Altura 1820, Anchura 544 mm.  
Color Azurita 3 (Cód. 6C) Serie Especial.



#### **DISEÑO**

La delgadez de los tubos ofrece una increíble sensación de ligereza. ARPA 12 es ideal para proyectos de diseño de interiores.

#### **ACABADOS DE ALTA GAMA**

ARPA 12 ofrece una amplia gama de colores, incluidos los RAL personalizados.

#### **CONFORT Y RENDIMIENTO**

ARPA 12 garantiza la difusión del calor uniforme y coherente. Sus altos poderes están adaptados a las instalaciones de baja temperatura (bomba de calor, caldera con bomba de calor condensación,...).



### Características

- Radiador de diseño, fabricado con elementos en acero.
- Colectores horizontales de Ø30 mm.
- Tubos verticales de Ø12 mm.
- Roscas 1/2" gas derecha.
- Presión máxima de trabajo: 10 bar.
- Temperatura máx. admitida: 95°C.

### El precio incluye

- Purgador manual de 1/2".
- Tapón ciego de 1/2".
- Soportes para pared en el mismo color del radiador.

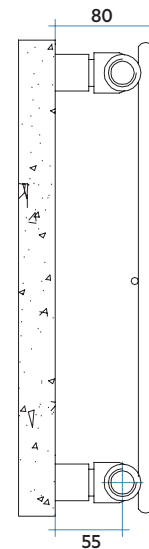
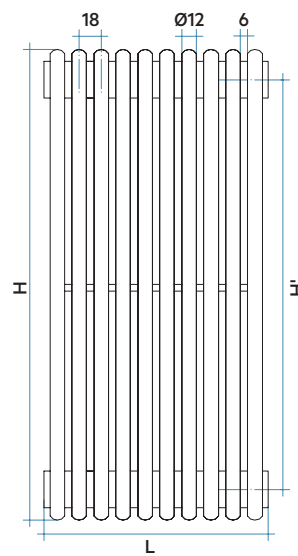
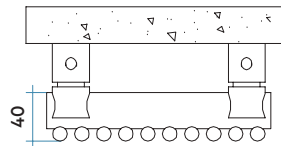
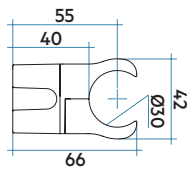

Modelo	Código	Profundidad	Altura	Entre eje	Peso	Capac.	QnΔT = 50°C	QnΔT = 40°C	QnΔT = 30°C	Expon. n
		P mm	H mm	H' mm	Kg	lt	Watt	Watt	Watt	
520	A120520 YY 01	40	520	470	0,23	0,06	13,6	10,2	7,1	1,270
550	A120550 YY 01	40	550	500	0,24	0,06	14,3	10,8	7,5	1,273
650	A120650 YY 01	40	650	600	0,27	0,07	16,8	12,6	8,7	1,281
700	A120700 YY 01	40	700	650	0,28	0,07	18,0	13,5	9,3	1,285
750	A120750 YY 01	40	750	700	0,29	0,07	19,2	14,4	9,9	1,290
850	A120850 YY 01	40	850	800	0,33	0,08	21,6	16,2	11,1	1,298
920	A120920 YY 01	40	920	870	0,35	0,09	23,2	17,3	11,9	1,304
1220	A121220 YY 01	40	1220	1170	0,45	0,10	30,3	22,7	15,6	1,302
1520	A121520 YY 01	40	1520	1470	0,54	0,13	37,2	27,8	19,1	1,301
1820	A121820 YY 01	40	1820	1770	0,64	0,15	43,9	32,9	22,6	1,298
2020	A122020 YY 01	40	2020	1970	0,70	0,17	48,4	36,2	25,0	1,297
2220	A122220 YY 01	40	2220	2170	0,77	0,18	52,8	39,6	27,3	1,295
2520	A122520 YY 01	40	2520	2470	0,87	0,20	59,4	44,5	30,7	1,292

Para ΔT diferentes a los expresados en la tabla utilizar la fórmula:  $Q = Q_n (\Delta T / 50)^n$  o ver páginas 508-509.

01 = Código color Blanco Estándar.

YY=Número elementos

### Leyenda código

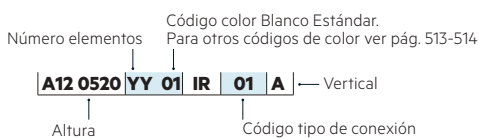





### ALTURA H (mm)

ANCHURA L (mm)		520	550	650	700	750	850	920	1220	1520	1820	2020	2220	2520
yy=04 Elementos <b>76</b>	€	242,00	244,00	247,00	254,00	258,00	261,00	270,00	273,00	280,00	284,00	289,00	295,00	298,00
	W	54	57	67	72	77	86	93	121	149	176	194	211	238
yy=08 Elementos <b>148</b>	€	260,00	263,00	269,00	282,00	292,00	296,00	303,00	310,00	319,00	327,00	333,00	342,00	350,00
	W	109	114	134	144	154	173	186	242	298	351	387	422	475
yy=12 Elementos <b>220</b>	€	281,00	287,00	295,00	308,00	318,00	324,00	337,00	348,00	355,00	365,00	376,00	385,00	393,00
	W	163	172	202	216	230	259	278	364	446	527	581	634	713
yy=16 Elementos <b>292</b>	€	300,00	307,00	313,00	334,00	348,00	353,00	372,00	382,00	393,00	407,00	418,00	430,00	443,00
	W	218	229	269	288	307	346	371	485	595	702	774	845	950
yy=20 Elementos <b>364</b>	€	319,00	328,00	335,00	361,00	377,00	385,00	406,00	417,00	433,00	448,00	461,00	474,00	492,00
	W	272	286	336	360	384	432	464	606	744	878	968	1056	1188
yy=24 Elementos <b>436</b>	€	337,00	349,00	358,00	388,00	406,00	414,00	438,00	454,00	470,00	488,00	506,00	522,00	539,00
	W	326	343	403	432	461	518	557	727	893	1054	1162	1267	1426
yy=28 Elementos <b>508</b>	€	358,00	369,00	381,00	416,00	430,00	448,00	472,00	491,00	509,00	528,00	551,00	567,00	587,00
	W	381	400	470	504	538	605	650	848	1042	1229	1355	1478	1663
yy=32 Elementos <b>580</b>	€	379,00	388,00	404,00	443,00	462,00	474,00	506,00	523,00	544,00	567,00	589,00	610,00	634,00
	W	435	458	538	576	614	691	742	970	1190	1405	1549	1690	1901
yy=36 Elementos <b>652</b>	€	396,00	409,00	424,00	469,00	491,00	504,00	540,00	560,00	583,00	609,00	634,00	658,00	681,00
	W	490	515	605	648	691	778	835	1091	1339	1580	1742	1901	2138
yy=40 Elementos <b>724</b>	€	416,00	429,00	450,00	496,00	519,00	536,00	573,00	596,00	624,00	649,00	676,00	705,00	730,00
	W	544	572	672	720	768	864	928	1212	1488	1756	1936	2112	2376
yy=44 Elementos <b>796</b>	€	434,00	453,00	470,00	522,00	550,00	564,00	607,00	630,00	662,00	689,00	720,00	747,00	778,00
	W	598	629	739	792	845	950	1021	1333	1637	1932	2130	2323	2614
yy=48 Elementos <b>868</b>	€	456,00	471,00	493,00	550,00	577,00	594,00	640,00	667,00	699,00	729,00	762,00	792,00	824,00
	W	653	686	806	864	922	1037	1114	1454	1786	2107	2323	2534	2851
yy=52 Elementos <b>940</b>	€	474,00	496,00	518,00	578,00	610,00	630,00	679,00	710,00	744,00	779,00	815,00	848,00	884,00
	W	707	744	874	936	998	1123	1206	1576	1934	2283	2517	2746	3089
yy=56 Elementos <b>1012</b>	€	496,00	512,00	539,00	604,00	636,00	658,00	714,00	742,00	781,00	818,00	853,00	893,00	931,00
	W	762	801	941	1008	1075	1210	1299	1697	2083	2458	2710	2957	3326
yy=60 Elementos <b>1084</b>	€	512,00	530,00	561,00	629,00	663,00	684,00	746,00	778,00	816,00	856,00	895,00	935,00	
	W	816	858	1008	1080	1152	1296	1392	1818	2232	2634	2904	3168	

ARPA 12 Vertical se encuentra disponible hasta una anchura de 60 elementos y en composiciones pares (precio indicado en la tabla) e impares (el precio será el de la medida superior) (mín. 4 elementos). El precio de aquellas composiciones no reflejadas en la tabla es el correspondiente a la composición inmediatamente superior a la solicitada.

Ej: Para un ARPA 12 Vertical de 25 elementos de ancho y de una altura de 520 mm, el precio será de 368,00 € (composición de 28 elementos).

Colores disponibles	VER	PRECIO
Color Blanco Estándar	Pág. 513	Ver tarifa
Serie Classic	Pág. 513-514	+15% (*)
Serie Especial	Pág. 513-514	+25% (*)
Otros colores RAL	-	+40% (*)

(\*) Incremento sobre precio color Blanco Estándar.

Figura 1

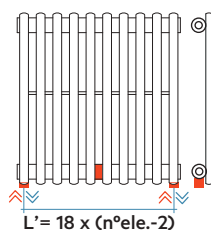

Conexiones hidráulicas soldadas

### COMPATIBILIDAD CON INSTALACIONES

#### Instalación BITUBO

##### CONEXIÓN CRUZADA (Ver pág. 500, Fig. 4).

Entrada por el colector superior y salida por el colector inferior. El radiador se suministra con 4 tomas de 1/2" en los colectores.

Sin incremento de precio.

Kit de válvulas bitubo no incluido, ver pág. 474.

##### CONEXIÓN EN MISMO COLECTOR (Ver pág. 500, Fig. 5).

Requiere preinstalación de un diafragma interno (Fig. 1 de esta página en rojo).

Indicar entrada y salida.

Incremento precio 25,00 €

Kit de válvulas bitubo no incluido, ver pág. 474.

##### CONEXIÓN POR ABAJO CON MANGUITOS (Ver pág. 500, Fig. 6 y 7).

Preinstalación de dos manguitos inferiores de 1/2" y diafragma interno entre ellos.

El entre eje mínimo es de 50 mm y el máximo según la fórmula:

$L' = 18 \times (\text{n}^\circ \text{elementos} - 2)$

Ver Fig. 1 de esta página.

Incremento precio 58,00 €

Kit de válvulas bitubo no incluido, ver pág. 474.

#### Instalación MONOTUBO

##### ÚNICAMENTE COMPATIBLE PARA CONEXIÓN LATERAL (Ver pág. 500, Fig. 9).

Indicar entrada para la colocación de un desviador de flujo interno.

Incremento precio 15,00 €

Solicitar tapón ciego de 1/2" (ref. ASITAP07 ver pág. 485).

No incluido en el precio. Kit de válvulas monotubo no incluido, ver pág. 480.

### Accesorios recomendados (Otros accesorios, pág. 474 a 485)

#### Kits válvulas

Bitubo (Pág. 474), Monotubo (Pág. 480)

#### Cubretubos y embellecedores

Pág. 482 a 484





**ARPA 12\_2 VERTICAL**

30 Elementos, Altura 2220 mm, Anchura 544 mm.  
Color Hielo (Cód. 3P) Serie Especial.



#### **DISEÑO**

La delgadez de los tubos ofrece una increíble sensación de ligereza. ARPA 12 es ideal para proyectos de diseño de interiores.

#### **ACABADOS DE ALTA GAMA**

ARPA 12 ofrece una amplia gama de colores, incluidos los RAL personalizados.

#### **CONFORT Y RENDIMIENTO**

ARPA 12 garantiza la difusión del calor uniforme y coherente. Sus altos poderes están adaptados a las instalaciones de baja temperatura (bomba de calor, caldera con bomba de calor condensación,...).



### Características

- Radiador de diseño, fabricado con elementos en acero.
- Colectores horizontales de Ø30 mm.
- Tubos verticales de Ø12 mm.
- Roscas 1/2" gas derecha.
- Presión máxima de trabajo: 10 bar.
- Temperatura máx. admitida: 95°C.

### El precio incluye

- Purgador manual de 1/2".
- Tapón ciego de 1/2".
- Soportes para pared en el mismo color del radiador.

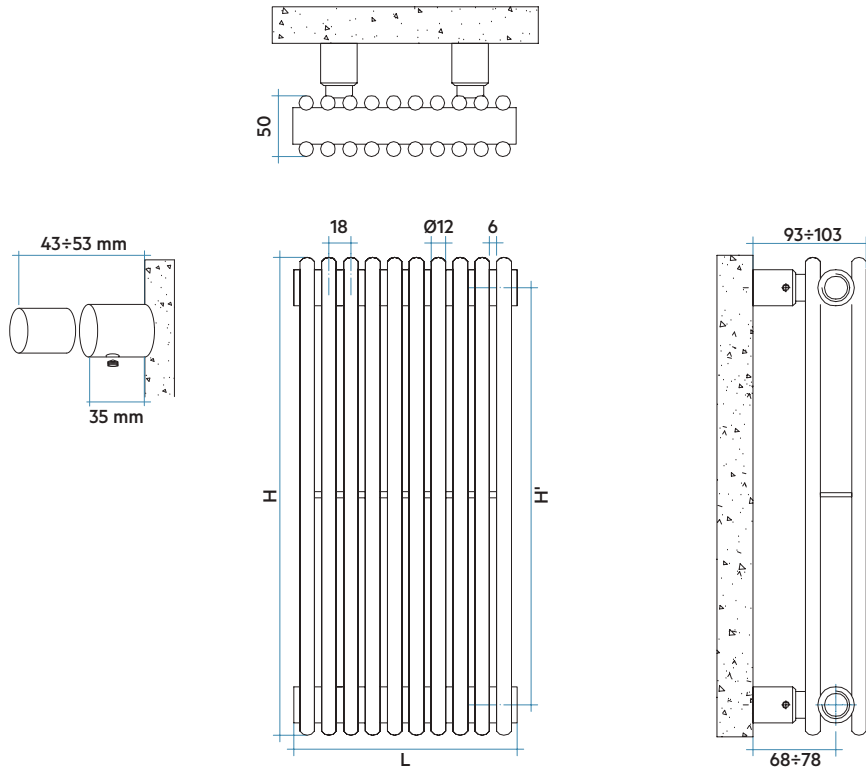

Modelo	Código	Profundidad	Altura	Entre eje	Peso	Capac.	QnΔT = 50°C	QnΔT = 40°C	QnΔT = 30°C	Expon. n
		P mm	H mm	H' mm	Kg	lt	Watt	Watt	Watt	
520	A220520 YY 01	50	520	470	0,39	0,10	20,9	15,7	10,8	1,290
550	A220550 YY 01	50	550	500	0,41	0,10	21,9	16,4	11,3	1,294
650	A220650 YY 01	50	650	600	0,47	0,11	25,3	18,9	13,0	1,304
700	A220700 YY 01	50	700	650	0,51	0,12	26,9	20,1	13,8	1,309
750	A220750 YY 01	50	750	700	0,54	0,13	28,6	21,3	14,6	1,315
850	A220850 YY 01	50	850	800	0,60	0,14	31,8	23,7	16,2	1,325
920	A220920 YY 01	50	920	870	0,65	0,15	34,0	25,3	17,2	1,333
1220	A221220 YY 01	50	1220	1170	0,94	0,20	43,4	32,3	22,0	1,328
1520	A221520 YY 01	50	1520	1470	1,03	0,24	52,5	39,1	26,7	1,324
1820	A221820 YY 01	50	1820	1770	1,22	0,28	61,5	45,8	31,3	1,321
2020	A222020 YY 01	50	2020	1970	1,35	0,31	67,3	50,1	34,3	1,319
2220	A222220 YY 01	50	2220	2170	1,48	0,34	73,2	54,6	37,4	1,317
2520	A222520 YY 01	50	2520	2470	1,67	0,39	81,8	61,0	41,8	1,314

Para ΔT diferentes a los expresados en la tabla utilizar la fórmula:  $Q=Q_n (\Delta T / 50)^n$  o ver páginas 508-509.

01 = Código color Blanco Estándar.

YY=Número elementos

### Leyenda código

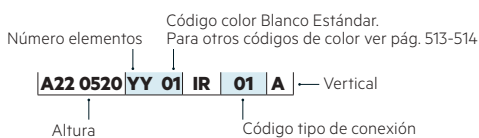



### ALTURA H (mm)

ANCHURA L (mm)		520	550	650	700	750	850	920	1220	1520	1820	2020	2220	2520
yy=04 Elementos <b>76</b>	€	<b>385,00</b>	<b>387,00</b>	<b>392,00</b>	<b>407,00</b>	<b>414,00</b>	<b>418,00</b>	<b>429,00</b>	<b>435,00</b>	<b>445,00</b>	<b>451,00</b>	<b>459,00</b>	<b>465,00</b>	<b>472,00</b>
	W	84	88	101	108	114	127	136	174	210	246	269	293	327
yy=08 Elementos <b>148</b>	€	<b>414,00</b>	<b>420,00</b>	<b>427,00</b>	<b>451,00</b>	<b>461,00</b>	<b>466,00</b>	<b>482,00</b>	<b>496,00</b>	<b>506,00</b>	<b>517,00</b>	<b>528,00</b>	<b>540,00</b>	<b>554,00</b>
	W	167	175	202	215	229	254	272	347	420	492	538	586	654
yy=12 Elementos <b>220</b>	€	<b>448,00</b>	<b>454,00</b>	<b>465,00</b>	<b>492,00</b>	<b>506,00</b>	<b>512,00</b>	<b>539,00</b>	<b>551,00</b>	<b>566,00</b>	<b>581,00</b>	<b>596,00</b>	<b>612,00</b>	<b>628,00</b>
	W	251	263	304	323	343	382	408	521	630	738	808	878	982
yy=16 Elementos <b>292</b>	€	<b>474,00</b>	<b>486,00</b>	<b>501,00</b>	<b>536,00</b>	<b>552,00</b>	<b>562,00</b>	<b>592,00</b>	<b>608,00</b>	<b>629,00</b>	<b>647,00</b>	<b>668,00</b>	<b>688,00</b>	<b>709,00</b>
	W	334	350	405	430	458	509	544	694	840	984	1077	1171	1309
yy=20 Elementos <b>364</b>	€	<b>507,00</b>	<b>520,00</b>	<b>538,00</b>	<b>577,00</b>	<b>597,00</b>	<b>612,00</b>	<b>645,00</b>	<b>666,00</b>	<b>688,00</b>	<b>714,00</b>	<b>735,00</b>	<b>761,00</b>	<b>784,00</b>
	W	418	438	506	538	572	636	680	868	1050	1230	1346	1464	1636
yy=24 Elementos <b>436</b>	€	<b>540,00</b>	<b>555,00</b>	<b>568,00</b>	<b>620,00</b>	<b>642,00</b>	<b>658,00</b>	<b>700,00</b>	<b>720,00</b>	<b>746,00</b>	<b>774,00</b>	<b>800,00</b>	<b>830,00</b>	<b>856,00</b>
	W	502	526	607	646	686	763	816	1042	1260	1476	1615	1757	1963
yy=28 Elementos <b>508</b>	€	<b>568,00</b>	<b>584,00</b>	<b>608,00</b>	<b>662,00</b>	<b>691,00</b>	<b>709,00</b>	<b>757,00</b>	<b>781,00</b>	<b>813,00</b>	<b>845,00</b>	<b>877,00</b>	<b>906,00</b>	<b>940,00</b>
	W	585	613	708	753	801	890	952	1215	1470	1722	1884	2050	2290
yy=32 Elementos <b>580</b>	€	<b>601,00</b>	<b>620,00</b>	<b>642,00</b>	<b>707,00</b>	<b>732,00</b>	<b>758,00</b>	<b>805,00</b>	<b>836,00</b>	<b>872,00</b>	<b>905,00</b>	<b>940,00</b>	<b>977,00</b>	<b>1.010,00</b>
	W	669	701	810	861	915	1018	1088	1389	1680	1968	2154	2342	2618
yy=36 Elementos <b>652</b>	€	<b>633,00</b>	<b>652,00</b>	<b>677,00</b>	<b>746,00</b>	<b>782,00</b>	<b>804,00</b>	<b>866,00</b>	<b>896,00</b>	<b>936,00</b>	<b>977,00</b>	<b>1.014,00</b>	<b>1.054,00</b>	<b>1.095,00</b>
	W	752	788	911	968	1030	1145	1224	1562	1890	2214	2423	2635	2945
yy=40 Elementos <b>724</b>	€	<b>663,00</b>	<b>687,00</b>	<b>714,00</b>	<b>789,00</b>	<b>827,00</b>	<b>851,00</b>	<b>916,00</b>	<b>948,00</b>	<b>991,00</b>	<b>1.036,00</b>	<b>1.078,00</b>	<b>1.120,00</b>	
	W	836	876	1012	1076	1144	1272	1360	1736	2100	2460	2692	2928	
yy=44 Elementos <b>796</b>	€	<b>695,00</b>	<b>719,00</b>	<b>750,00</b>	<b>834,00</b>	<b>873,00</b>	<b>899,00</b>	<b>968,00</b>	<b>1.005,00</b>	<b>1.052,00</b>	<b>1.099,00</b>	<b>1.144,00</b>	<b>1.191,00</b>	
	W	920	964	1113	1184	1258	1399	1496	1910	2310	2706	2961	3221	
yy=48 Elementos <b>868</b>	€	<b>726,00</b>	<b>756,00</b>	<b>785,00</b>	<b>873,00</b>	<b>921,00</b>	<b>947,00</b>	<b>1.022,00</b>	<b>1.062,00</b>	<b>1.112,00</b>	<b>1.163,00</b>	<b>1.213,00</b>		
	W	1003	1051	1214	1291	1373	1526	1632	2083	2520	2952	3230		
yy=52 Elementos <b>940</b>	€	<b>758,00</b>	<b>787,00</b>	<b>816,00</b>	<b>917,00</b>	<b>964,00</b>	<b>996,00</b>	<b>1.076,00</b>	<b>1.120,00</b>	<b>1.175,00</b>	<b>1.231,00</b>			
	W	1087	1139	1316	1399	1487	1654	1768	2257	2730	3198			
yy=56 Elementos <b>1012</b>	€	<b>788,00</b>	<b>816,00</b>	<b>857,00</b>	<b>958,00</b>	<b>1.010,00</b>	<b>1.044,00</b>	<b>1.130,00</b>	<b>1.179,00</b>	<b>1.236,00</b>				
	W	1170	1226	1417	1506	1602	1781	1904	2430	2940				
yy=60 Elementos <b>1084</b>	€	<b>820,00</b>	<b>851,00</b>	<b>893,00</b>	<b>1.001,00</b>	<b>1.056,00</b>	<b>1.095,00</b>	<b>1.185,00</b>	<b>1.237,00</b>	<b>1.298,00</b>				
	W	1254	1314	1518	1614	1716	1908	2040	2604	3150				

ARPA 12\_2 Vertical se encuentra disponible hasta una anchura de 60 elementos y en composiciones pares (precio indicado en la tabla) e impares (el precio será el de la medida superior) (mín. 4 elementos). El precio de aquellas composiciones no reflejadas en la tabla es el correspondiente a la composición inmediatamente superior a la solicitada.

Ej: Para un ARPA 12\_2 Vertical de 25 elementos de ancho y de una altura de 520 mm, el precio será de 585,00 € (composición de 28 elementos).

Colores disponibles	VER	PRECIO
Color Blanco Estándar	Pág. 513	Ver tarifa
Serie Classic	Pág. 513-514	+15% (*)
Serie Especial	Pág. 513-514	+25% (*)
Otros colores RAL	-	+40% (*)

(\*) Incremento sobre precio color Blanco Estándar.

Figura 1

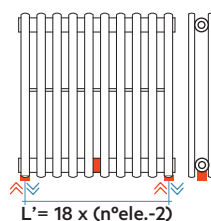

Conexiones hidráulicas soldadas

### COMPATIBILIDAD CON INSTALACIONES

Instalación BITUBO	Instalación MONOTUBO
<p><b>CONEXIÓN CRUZADA (Ver pág. 500, Fig. 4).</b> Entrada por el colector superior y salida por el colector inferior. El radiador se suministra con 4 tomas de 1/2" en los colectores. <b>Sin incremento de precio.</b></p>	<p><b>ÚNICAMENTE COMPATIBLE PARA CONEXIÓN LATERAL (Ver pág. 500, Fig. 9).</b> Indicar entrada para la colocación de un desviador de flujo interno. <b>Incremento precio 15,00 €</b></p>
<p><b>CONEXIÓN EN MISMO COLECTOR (Ver pág. 500, Fig. 5).</b> Requiere preinstalación de un diafragma interno (Fig. 1 de esta página en rojo). Indicar entrada y salida. <b>Incremento precio 25,00 €</b></p>	<p><b>CONEXIÓN POR ABAJO CON MANGUITOS (Ver pág. 500, Fig. 6 y 7).</b> Preinstalación de dos manguitos inferiores de 1/2" y diafragma interno entre ellos. El entre eje mínimo es de 50 mm y el máximo según la fórmula: <math>L' = 18 \times (n^{\circ} \text{elementos} - 2)</math>. Ver Fig. 1 de esta página. <b>Incremento precio 58,00 €</b></p>
<p>Kit de válvulas bitubo no incluido, ver pág. 474.</p>	<p>Kit de válvulas bitubo no incluido, ver pág. 474.</p>
	<p>Kit de válvulas bitubo no incluido, ver pág. 474.</p>
	<p>Kit de válvulas bitubo no incluido, ver pág. 474.</p>
	<p><b>Solicitar tapón ciego de 1/2" (ref. ASITAP07 ver pág. 485).</b> No incluido en el precio. Kit de válvulas monotubo no incluido, ver pág. 480.</p>

### Accesorios recomendados (Otros accesorios, pág. 474 a 485)





**ARPA 12 HORIZONTAL**

30 Elementos, Altura 544 mm, Anchura 1820 mm  
Color Sunstone (Cód. 2D) Serie Especial.





### **DISEÑO**

La delgadez de los tubos ofrece una increíble sensación de ligereza. ARPA 12 es ideal para proyectos de diseño de interiores.

### **ACABADOS DE ALTA GAMA**

ARPA 12 ofrece una amplia gama de colores, incluidos los RAL personalizados.

### **CONFORT Y RENDIMIENTO**

ARPA 12 garantiza la difusión del calor uniforme y coherente. Sus altos poderes están adaptados a las instalaciones de baja temperatura (bomba de calor, caldera con bomba de calor condensación,...).





### Características

- Radiador de diseño, fabricado con elementos en acero.
- Colectores verticales de Ø30 mm.
- Tubos horizontales de Ø12 mm.
- Roscas 1/2" gas derecha.
- Presión máxima de trabajo: 10 bar.
- Temperatura máx. admitida: 95°C.

### El precio incluye

- Purgador manual de 1/2".
- Tapón ciego de 1/2".
- Soportes para pared en el mismo color del radiador.

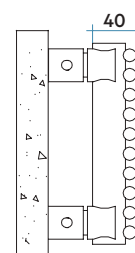
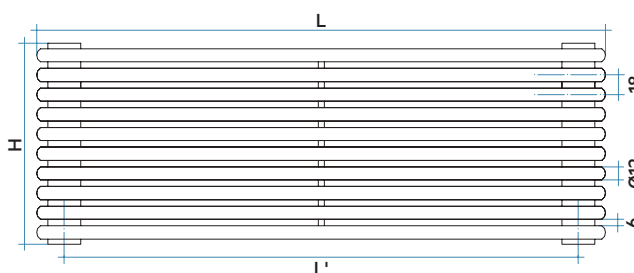
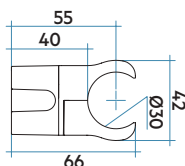
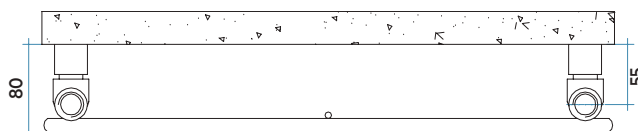

Modelo	Código	Profundidad	Anchura	Entre eje	Peso	Capac.
		P mm	L mm	L' mm		
520	A120520 YY 01	40	520	470	0,23	0,06
550	A120550 YY 01	40	550	500	0,24	0,06
650	A120650 YY 01	40	650	600	0,27	0,07
700	A120700 YY 01	40	700	650	0,28	0,07
750	A120750 YY 01	40	750	700	0,29	0,07
850	A120850 YY 01	40	850	800	0,33	0,08
920	A120920 YY 01	40	920	870	0,35	0,09
1220	A121220 YY 01	40	1220	1170	0,45	0,10
1520	A121520 YY 01	40	1520	1470	0,54	0,13
1820	A121820 YY 01	40	1820	1770	0,64	0,15
2020	A122020 YY 01	40	2020	1970	0,70	0,17
2220	A122220 YY 01	40	2220	2170	0,77	0,18
2520	A122520 YY 01	40	2520	2470	0,87	0,20

Para  $\Delta T$  diferentes a los expresados en la tabla utilizar la fórmula:  $Q=Q_n (\Delta T / 50)^n$  o ver páginas 508-509.

YY=Número elementos

01 = Código color Blanco Estándar

### Leyenda código

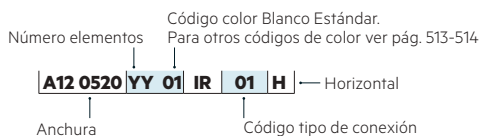

### Potencia térmica por metro lineal (Watt)

NºELEMENTOS	4	8	12	16	20	24	28	32	36	40	44	48	52	56	60
$\Delta T=50^{\circ}C$	221	318	416	513	611	708	809	903	991	1074	1150	1221	1287	1347	1402
$\Delta T=40^{\circ}C$	166	239	313	388	463	541	619	693	762	827	888	938	983	1023	1059
$\Delta T=30^{\circ}C$	114	165	217	270	323	382	439	492	543	591	637	667	694	718	738
Exponente	1,292	1,285	1,277	1,256	1,246	1,207	1,198	1,189	1,179	1,168	1,158	1,182	1,207	1,232	1,256



ALTURA H (mm)	ANCHURA L (mm)												
	520	550	650	700	750	850	920	1220	1520	1820	2020	2220	2520
yy=04 Elementos <b>76</b>	€ 242,00	244,00	247,00	254,00	258,00	261,00	270,00	273,00	280,00	284,00	289,00	295,00	298,00
W	115	122	144	155	166	188	203	270	336	402	446	491	557
yy=08 Elementos <b>148</b>	€ 260,00	263,00	269,00	282,00	292,00	296,00	303,00	310,00	319,00	327,00	333,00	342,00	350,00
W	166	175	207	223	239	271	293	389	484	580	643	707	803
yy=12 Elementos <b>220</b>	€ 281,00	287,00	295,00	308,00	318,00	324,00	337,00	348,00	355,00	365,00	376,00	385,00	393,00
W	216	229	270	291	312	354	383	507	632	757	840	923	1048
yy=16 Elementos <b>292</b>	€ 300,00	307,00	313,00	334,00	348,00	353,00	372,00	382,00	393,00	407,00	418,00	430,00	443,00
W	267	282	334	359	385	436	472	626	780	934	1037	1140	1294
yy=20 Elementos <b>364</b>	€ 319,00	328,00	335,00	361,00	377,00	385,00	406,00	417,00	433,00	448,00	461,00	474,00	492,00
W	318	336	397	428	458	519	562	745	928	1112	1234	1356	1539
yy=24 Elementos <b>436</b>	€ 337,00	349,00	358,00	388,00	406,00	414,00	438,00	454,00	470,00	488,00	506,00	522,00	539,00
W	368	390	460	496	531	602	652	864	1077	1289	1431	1572	1785
yy=28 Elementos <b>508</b>	€ 358,00	369,00	381,00	416,00	430,00	448,00	472,00	491,00	509,00	528,00	551,00	567,00	587,00
W	421	445	526	566	607	687	744	987	1229	1472	1634	1795	2038
yy=32 Elementos <b>580</b>	€ 379,00	388,00	404,00	443,00	462,00	474,00	506,00	523,00	544,00	567,00	589,00	610,00	634,00
W	470	497	587	632	677	768	831	1102	1373	1644	1824	2005	2276
yy=36 Elementos <b>652</b>	€ 396,00	409,00	424,00	469,00	491,00	504,00	540,00	560,00	583,00	609,00	634,00	658,00	681,00
W	515	545	644	694	743	843	912	1209	1507	1804	2002	2201	2498
yy=40 Elementos <b>724</b>	€ 416,00	429,00	450,00	496,00	519,00	536,00	573,00	596,00	624,00	649,00	676,00	705,00	730,00
W	558	591	698	752	805	913	988	1310	1632	1954	2169	2384	2706
yy=44 Elementos <b>796</b>	€ 434,00	453,00	470,00	522,00	550,00	564,00	607,00	630,00	662,00	689,00	720,00	747,00	778,00
W	598	633	748	805	863	978	1058	1403	1748	2093	2323	2553	2899
yy=48 Elementos <b>868</b>	€ 456,00	471,00	493,00	550,00	577,00	594,00	640,00	667,00	699,00	729,00	762,00	792,00	824,00
W	635	672	794	855	916	1038	1123	1490	1856	2222	2467	2711	3077
yy=52 Elementos <b>940</b>	€ 474,00	496,00	518,00	578,00	610,00	630,00	679,00	710,00	744,00	779,00	815,00	848,00	884,00
W	669	708	836	901	965	1094	1184	1570	1956	2342	2599	2856	3242
yy=56 Elementos <b>1012</b>	€ 496,00	512,00	539,00	604,00	636,00	658,00	714,00	742,00	781,00	818,00	853,00	893,00	931,00
W	700	741	875	943	1010	1145	1239	1643	2047	2451	2721	2990	3394
yy=60 Elementos <b>1084</b>	€ 512,00	530,00	561,00	629,00	663,00	684,00	746,00	778,00	816,00	856,00	895,00	935,00	
W	729	771	911	981	1052	1192	1290	1710	2131	2552	2832	3112	

ARPA 12 Horizontal se encuentra disponible hasta una altura de 60 elementos y en composiciones pares (precio indicado en la tabla) e impares (el precio será el de la medida superior) (mín. 4 elementos). El precio de aquellas composiciones no reflejadas en la tabla es el correspondiente a la composición inmediatamente superior a la solicitada.

Ej: Para un ARPA 12 Horizontal de 25 elementos de alto y de una anchura de 520 mm, el precio será de 368,00 € (composición de 28 elementos).

Colores disponibles	VER	PRECIO
Color Blanco Estándar	Pág. 513	Ver tarifa
Serie Classic	Pág. 513-514	+15% (*)
Serie Especial	Pág. 513-514	+25% (*)
Otros colores RAL	-	+40% (*)

(\*) Incremento sobre precio color Blanco Estándar.

Figura 1

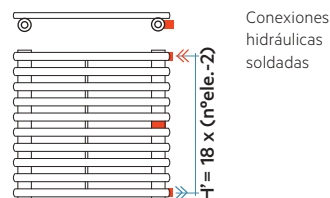

### COMPATIBILIDAD CON INSTALACIONES

#### Instalación BITUBO

##### CONEXIÓN CRUZADA (Ver pág. 501, Fig. 10).

Entrada por un colector y salida por el otro. El radiador se suministra con 4 tubos de 1/2" en los colectores.

Sin incremento de precio.

Kit de válvulas bitubo no incluido, ver pág. 474.

##### CONEXIÓN EN MISMO COLECTOR (Ver pág. 501, Fig. 11).

Requiere preinstalación de un diafragma interno (Fig. 1 de esta página en rojo).

Indicar entrada y salida.

Incremento precio 25,00 €

Kit de válvulas bitubo no incluido, ver pág. 474.

##### CONEXIÓN LATERAL CON MANGUITOS (Ver pág. 501, Fig. 12 y 13).

Preinstalación de dos manguitos laterales de 1/2" y diafragma interno entre ellos.

El entre eje mínimo es de 50 mm y el máximo según la fórmula:

$H' = 18 \times (n^{\circ}\text{elementos} - 2)$ . Ver Fig. 1 de esta página.

Incremento precio 58,00 €

Kit de válvulas bitubo no incluido, ver pág. 474.

#### Instalación MONOTUBO

##### ÚNICAMENTE COMPATIBLE PARA CONEXIÓN POR ABAJO (Ver pág. 501, Fig. 15).

Indicar entrada para la colocación de un desviador de flujo interno.

Incremento precio 15,00 €

Solicitar tapón ciego de 1/2" (ref. ASITAP07 ver pág. 485). No incluido en el precio. Kit de válvulas monotubo no incluido, ver pág. 480.

### Accesorios recomendados (Otros accesorios, pág. 474 a 485)

#### Kits válvulas

Bitubo (Pág. 474), Monotubo (Pág. 480)

#### Cubretubos y embellecedores

Pág. 482 a 484



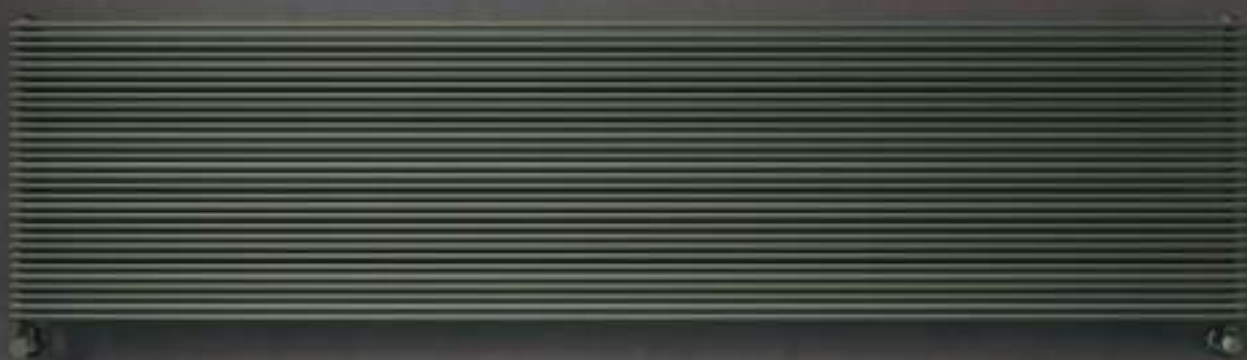

**ARPA 12\_2 HORIZONTAL**  
30 Elementos, Altura 544 mm, Anchura 2220 mm.  
Color Ágave (Cód. 9N)Serie Especial.



## **DISEÑO**

La delgadez de los tubos ofrece una increíble sensación de ligereza. ARPA 12 es ideal para proyectos de diseño de interiores.

## **ACABADOS DE ALTA GAMA**

ARPA 12 ofrece una amplia gama de colores, incluidos los RAL personalizados.

## **CONFORT Y RENDIMIENTO**

ARPA 12 garantiza la difusión del calor uniforme y coherente. Sus altos poderes están adaptados a las instalaciones de baja temperatura (bomba de calor, caldera con bomba de calor condensación,...).



### Características

- Radiador de diseño, fabricado con elementos en acero.
- Colectores verticales de Ø30 mm.
- Tubos horizontales de Ø12 mm.
- Roscas 1/2" gas derecha.
- Presión máxima de trabajo: 10 bar.
- Temperatura máx. admitida: 95°C.

### El precio incluye

- Purgador manual de 1/2".
- Tapón ciego de 1/2".
- Soportes para pared en el mismo color del radiador.

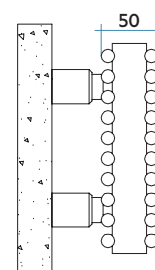
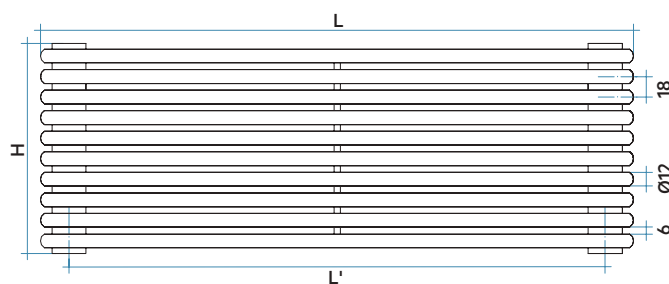
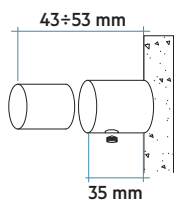
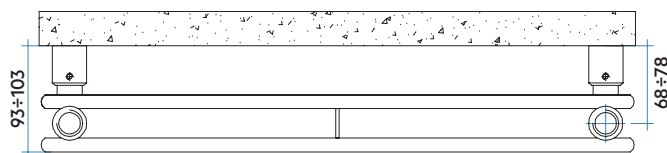

Modelo	Código	Profundidad	Anchura	Entre eje	Peso	Capac.
		P mm	L mm	L' mm		
520	A220520 YY 01	50	520	470	0,39	0,10
550	A220550 YY 01	50	550	500	0,41	0,10
650	A220650 YY 01	50	650	600	0,47	0,11
700	A220700 YY 01	50	700	650	0,51	0,12
750	A220750 YY 01	50	750	700	0,54	0,13
850	A220850 YY 01	50	850	800	0,60	0,14
920	A220920 YY 01	50	920	870	0,65	0,15
1220	A221220 YY 01	50	1220	1170	0,94	0,20
1520	A221520 YY 01	50	1520	1470	1,03	0,24
1820	A221820 YY 01	50	1820	1770	1,22	0,28
2020	A222020 YY 01	50	2020	1970	1,35	0,31
2220	A222220 YY 01	50	2220	2170	1,48	0,34
2520	A222520 YY 01	50	2520	2470	1,67	0,39

Para ΔT diferentes a los expresados en la tabla utilizar la fórmula:  $Q=Q_n (\Delta T / 50)^n$  o ver páginas 508-509.

YY=Número elementos

01 = Código color Blanco Estándar.

### Leyenda código

Código color Blanco Estándar.  
Número elementos Para otros códigos de color ver pág. 513-514

A22 0520 YY 01 IR 01 H — Horizontal  
Anchura Código tipo de conexión

### Potencia térmica por metro lineal (Watt)

NºELEMENTOS	4	8	12	16	20	24	28	32	36	40	44	48	52	56	60
ΔT=50°C	230	392	555	717	880	1042	1143	1242	1338	1433	1526	1619	1711	1803	1896
ΔT=40°C	175	298	423	547	664	798	871	942	1015	1086	1156	1225	1294	1363	1432
ΔT=30°C	123	210	299	386	462	565	614	660	710	760	808	856	903	950	997
Exponente	1,222	1,227	1,213	1,213	1,259	1,197	1,217	1,237	1,239	1,242	1,244	1,248	1,251	1,254	1,257



ALTURA H (mm)	ANCHURA L (mm)												
	520	550	650	700	750	850	920	1220	1520	1820	2020	2220	2520
yy=04 Elementos <b>76</b>	€ <b>385,00</b>	<b>387,00</b>	<b>392,00</b>	<b>407,00</b>	<b>414,00</b>	<b>418,00</b>	<b>429,00</b>	<b>435,00</b>	<b>445,00</b>	<b>451,00</b>	<b>459,00</b>	<b>465,00</b>	<b>472,00</b>
W	120	127	150	161	173	196	212	281	350	419	465	511	580
yy=08 Elementos <b>148</b>	€ <b>414,00</b>	<b>420,00</b>	<b>427,00</b>	<b>451,00</b>	<b>461,00</b>	<b>466,00</b>	<b>482,00</b>	<b>496,00</b>	<b>506,00</b>	<b>517,00</b>	<b>528,00</b>	<b>540,00</b>	<b>554,00</b>
W	204	216	255	275	294	334	361	479	597	714	793	871	989
yy=12 Elementos <b>220</b>	€ <b>448,00</b>	<b>454,00</b>	<b>465,00</b>	<b>492,00</b>	<b>506,00</b>	<b>512,00</b>	<b>539,00</b>	<b>551,00</b>	<b>566,00</b>	<b>581,00</b>	<b>596,00</b>	<b>612,00</b>	<b>628,00</b>
W	289	305	361	388	416	472	510	677	843	1010	1121	1232	1398
yy=16 Elementos <b>292</b>	€ <b>474,00</b>	<b>486,00</b>	<b>501,00</b>	<b>536,00</b>	<b>552,00</b>	<b>562,00</b>	<b>592,00</b>	<b>608,00</b>	<b>629,00</b>	<b>647,00</b>	<b>668,00</b>	<b>688,00</b>	<b>709,00</b>
W	373	394	466	502	538	610	660	875	1090	1305	1449	1592	1807
yy=20 Elementos <b>364</b>	€ <b>507,00</b>	<b>520,00</b>	<b>538,00</b>	<b>577,00</b>	<b>597,00</b>	<b>612,00</b>	<b>645,00</b>	<b>666,00</b>	<b>688,00</b>	<b>714,00</b>	<b>735,00</b>	<b>761,00</b>	<b>784,00</b>
W	457	484	572	616	660	748	809	1073	1337	1601	1777	1953	2216
yy=24 Elementos <b>436</b>	€ <b>540,00</b>	<b>555,00</b>	<b>568,00</b>	<b>620,00</b>	<b>642,00</b>	<b>658,00</b>	<b>700,00</b>	<b>720,00</b>	<b>746,00</b>	<b>774,00</b>	<b>800,00</b>	<b>830,00</b>	<b>856,00</b>
W	542	573	677	729	781	886	959	1271	1584	1896	2105	2313	2626
yy=28 Elementos <b>508</b>	€ <b>568,00</b>	<b>584,00</b>	<b>608,00</b>	<b>662,00</b>	<b>691,00</b>	<b>709,00</b>	<b>757,00</b>	<b>781,00</b>	<b>813,00</b>	<b>845,00</b>	<b>877,00</b>	<b>906,00</b>	<b>940,00</b>
W	595	629	743	800	858	972	1052	1395	1738	2081	2310	2538	2881
yy=32 Elementos <b>580</b>	€ <b>601,00</b>	<b>620,00</b>	<b>642,00</b>	<b>707,00</b>	<b>732,00</b>	<b>758,00</b>	<b>805,00</b>	<b>836,00</b>	<b>872,00</b>	<b>905,00</b>	<b>940,00</b>	<b>977,00</b>	<b>1.010,00</b>
W	646	683	807	869	931	1056	1142	1515	1888	2260	2508	2757	3129
yy=36 Elementos <b>652</b>	€ <b>633,00</b>	<b>652,00</b>	<b>677,00</b>	<b>746,00</b>	<b>782,00</b>	<b>804,00</b>	<b>866,00</b>	<b>896,00</b>	<b>936,00</b>	<b>977,00</b>	<b>1.014,00</b>	<b>1.054,00</b>	<b>1.095,00</b>
W	696	736	870	937	1004	1137	1231	1632	2034	2435	2703	2970	3372
yy=40 Elementos <b>724</b>	€ <b>663,00</b>	<b>687,00</b>	<b>714,00</b>	<b>789,00</b>	<b>827,00</b>	<b>851,00</b>	<b>916,00</b>	<b>948,00</b>	<b>991,00</b>	<b>1.036,00</b>	<b>1.078,00</b>	<b>1.120,00</b>	
W	745	788	931	1003	1074	1218	1318	1748	2178	2607	2894	3180	
yy=44 Elementos <b>796</b>	€ <b>695,00</b>	<b>719,00</b>	<b>750,00</b>	<b>834,00</b>	<b>873,00</b>	<b>899,00</b>	<b>968,00</b>	<b>1.005,00</b>	<b>1.052,00</b>	<b>1.099,00</b>	<b>1.144,00</b>	<b>1.191,00</b>	
W	794	839	992	1068	1145	1297	1404	1862	2320	2778	3083	3388	
yy=48 Elementos <b>868</b>	€ <b>726,00</b>	<b>756,00</b>	<b>785,00</b>	<b>873,00</b>	<b>921,00</b>	<b>947,00</b>	<b>1.022,00</b>	<b>1.062,00</b>	<b>1.112,00</b>	<b>1.163,00</b>	<b>1.213,00</b>		
W	842	890	1052	1133	1214	1376	1489	1975	2461	2946	3270		
yy=52 Elementos <b>940</b>	€ <b>758,00</b>	<b>787,00</b>	<b>816,00</b>	<b>917,00</b>	<b>964,00</b>	<b>996,00</b>	<b>1.076,00</b>	<b>1.120,00</b>	<b>1.175,00</b>	<b>1.231,00</b>			
W	890	941	1112	1198	1283	1455	1574	2088	2601	3114			
yy=56 Elementos <b>1012</b>	€ <b>788,00</b>	<b>816,00</b>	<b>857,00</b>	<b>958,00</b>	<b>1.010,00</b>	<b>1.044,00</b>	<b>1.130,00</b>	<b>1.179,00</b>	<b>1.236,00</b>				
W	938	992	1172	1262	1353	1533	1659	2200	2741				
yy=60 Elementos <b>1084</b>	€ <b>820,00</b>	<b>851,00</b>	<b>893,00</b>	<b>1.001,00</b>	<b>1.056,00</b>	<b>1.095,00</b>	<b>1.185,00</b>	<b>1.237,00</b>	<b>1.298,00</b>				
W	986	1043	1232	1327	1422	1611	1744	2313	2881				

ARPA 12\_2 Horizontal se encuentra disponible hasta una altura de 60 elementos y en composiciones pares (precio indicado en la tabla) e impares (el precio será el de la medida superior) (mín. 4 elementos). El precio de aquellas composiciones no reflejadas en la tabla es el correspondiente a la composición inmediatamente superior a la solicitada.

Ej: Para un ARPA 12\_2 Horizontal de 25 elementos de alto y de una anchura de 520 mm, el precio será de 585,00 € (composición de 28 elementos).

Colores Disponibles	VER	PRECIO
Color Blanco Estándar	Pág. 513	Ver tarifa
Serie Classic	Pág. 513-514	+15% (*)
Serie Especial	Pág. 513-514	+25% (*)
Otros colores RAL	-	+40% (*)

(\*) Incremento sobre precio color Blanco Estándar.

Figura 1

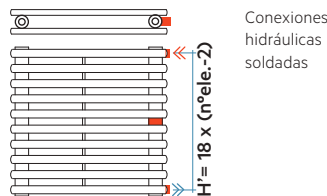

### COMPATIBILIDAD CON INSTALACIONES

Instalación BITUBO	Instalación MONOTUBO
<p><b>CONEXIÓN CRUZADA</b> (Ver pág. 501, Fig. 10). Entrada por un colector y salida por el otro. El radiador se suministra con 4 tubos de 1/2" en los colectores. <b>Sin incremento de precio.</b></p>	<p><b>ÚNICAMENTE COMPATIBLE PARA CONEXIÓN POR ABAJO</b> (Ver pág. 501, Fig. 15). Indicar entrada para la colocación de un desviador de flujo interno. <b>Incremento precio 15,00 €</b></p>
<p><b>CONEXIÓN EN MISMO COLECTOR</b> (Ver pág. 501, Fig. 11). Requiere preinstalación de un diafragma interno (Fig. 1 de esta página en rojo). Indicar entrada y salida. <b>Incremento precio 25,00 €</b></p>	<p><b>CONEXIÓN LATERAL CON MANGUITOS</b> (Ver pág. 501, Fig. 12 y 13). Preinstalación de dos manguitos laterales de 1/2" y diafragma interno entre ellos. El entre eje mínimo es de 50 mm y el máximo según la fórmula: <math>H' = 18 \times (n^\circ \text{elementos} - 2)</math>. Ver Fig. 1 de esta página. <b>Incremento precio 58,00 €</b></p>
<p>Kit de válvulas bitubo no incluido, ver pág. 474.</p>	<p>Kit de válvulas bitubo no incluido, ver pág. 474.</p>
	<p>Kit de válvulas bitubo no incluido, ver pág. 474.</p>
	<p>Kit de válvulas monotubo no incluido, ver pág. 480.</p>

### Accesorios recomendados (Otros accesorios, pág. 474 a 485)

Kits válvulas	Cubretubos y embellecedores
Bitubo (Pág. 474), Monotubo (Pág. 480)	Pág. 482 a 484





**ARPA 18 VERTICAL**

20 Elementos, Altura 2220 mm, Anchura 541 mm.  
Color Cuarzo 1 (Cód. 1C) Serie Especial.







#### **DISEÑO**

Equilibrio perfecto entre forma y potencia permite a ARPA 18 integrarse en cualquier tipo de interior, para un nuevo proyecto, así como una renovación.

#### **ACABADOS DE ALTA GAMA**

ARPA 18 ofrece una amplia gama de colores, incluidos los RAL personalizados.

#### **CONFORT Y RENDIMIENTO**

ARPA 18 irradia calor uniforme en cualquier estancia. Sus altos poderes están adaptados a las instalaciones de baja temperatura (bomba de calor, caldera con bomba de calor condensación,...).



### Características

- Radiador de diseño, fabricado con elementos en acero.
- Colectores horizontales de Ø30 mm.
- Tubos verticales de Ø18 mm.
- Roscas 1/2" gas derecha.
- Presión máxima de trabajo: 10 bar.
- Temperatura máx. admitida: 95°C.

### El precio incluye

- Purgador manual de 1/2".
- Tapón ciego de 1/2".
- Soportes para pared en el mismo color del radiador.

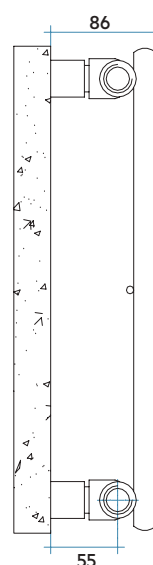
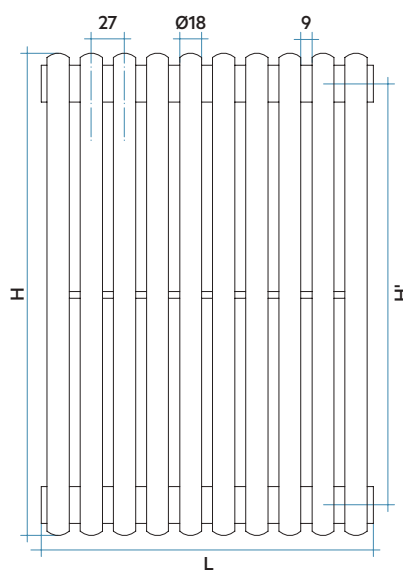
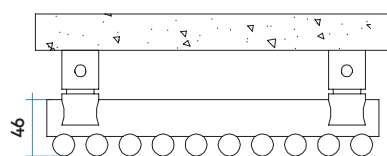
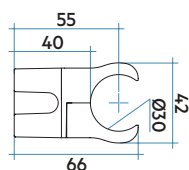

Modelo	Código	Profundidad	Altura	Entre eje	Peso	Capac.	QnΔT = 50°C	QnΔT = 40°C	QnΔT = 30°C	Expon. n
		P mm	H mm	H' mm	Kg	lt	Watt	Watt	Watt	
520	A180520 YY 01	46	520	470	0,30	0,13	20,1	15,1	10,5	1,280
550	A180550 YY 01	46	550	500	0,32	0,13	21,2	15,9	11,0	1,281
650	A180650 YY 01	46	650	600	0,36	0,15	24,7	18,6	12,8	1,282
700	A180700 YY 01	46	700	650	0,39	0,16	26,5	19,9	13,8	1,283
750	A180750 YY 01	46	750	700	0,41	0,17	28,2	21,2	14,6	1,284
850	A180850 YY 01	46	850	800	0,45	0,19	31,7	23,8	16,4	1,285
920	A180920 YY 01	46	920	870	0,49	0,20	34,1	25,6	17,7	1,286
1220	A181220 YY 01	46	1220	1170	0,62	0,26	44,1	33,2	23,0	1,277
1520	A181520 YY 01	46	1520	1470	0,76	0,32	54,0	40,7	28,2	1,269
1820	A181820 YY 01	46	1820	1770	0,90	0,38	63,7	47,9	33,2	1,273
2020	A182020 YY 01	46	2020	1970	0,99	0,42	70,1	52,7	36,5	1,276
2220	A182220 YY 01	46	2220	2170	1,08	0,46	76,4	57,4	39,8	1,279
2520	A182520 YY 01	46	2520	2470	1,22	0,52	85,7	64,3	44,5	1,284

Para ΔT diferentes a los expresados en la tabla utilizar la fórmula:  $Q = Q_n (\Delta T / 50)^n$  o ver páginas 508-509.

YY=Número elementos

01 = Código color Blanco Estándar.

### Leyenda código

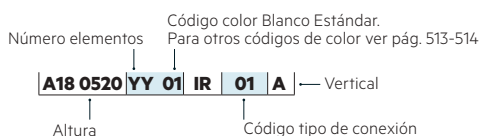



### ALTURA H (mm)

ANCHURA L (mm)		520	550	650	700	750	850	920	1220	1520	1820	2020	2220	2520
yy=04 Elementos <b>109</b>	€	228,00	231,00	236,00	243,00	247,00	249,00	256,00	259,00	264,00	269,00	273,00	280,00	284,00
	W	80	85	99	106	113	127	136	176	216	255	280	306	343
yy=08 Elementos <b>217</b>	€	248,00	250,00	255,00	266,00	277,00	281,00	290,00	296,00	303,00	310,00	316,00	326,00	332,00
	W	161	170	198	212	226	254	273	353	432	510	561	611	686
yy=12 Elementos <b>325</b>	€	265,00	271,00	280,00	295,00	302,00	307,00	321,00	329,00	337,00	348,00	356,00	366,00	374,00
	W	241	254	296	318	338	380	409	529	648	764	841	917	1028
yy=16 Elementos <b>433</b>	€	285,00	293,00	300,00	318,00	329,00	334,00	355,00	364,00	374,00	386,00	397,00	409,00	420,00
	W	322	339	395	424	451	507	546	706	864	1019	1122	1222	1371
yy=20 Elementos <b>541</b>	€	303,00	311,00	319,00	344,00	358,00	366,00	385,00	396,00	412,00	424,00	438,00	453,00	466,00
	W	402	424	494	530	564	634	682	882	1080	1274	1402	1528	1714
yy=24 Elementos <b>649</b>	€	321,00	330,00	340,00	370,00	385,00	393,00	417,00	432,00	449,00	464,00	480,00	498,00	513,00
	W	482	509	593	636	677	761	818	1058	1296	1529	1682	1834	2057
yy=28 Elementos <b>757</b>	€	340,00	351,00	363,00	395,00	409,00	424,00	451,00	465,00	485,00	504,00	522,00	540,00	560,00
	W	563	594	692	742	790	888	955	1235	1512	1784	1963	2139	2400
yy=32 Elementos <b>865</b>	€	359,00	370,00	383,00	420,00	439,00	453,00	480,00	499,00	518,00	540,00	561,00	581,00	603,00
	W	643	678	790	848	902	1014	1091	1411	1728	2038	2243	2445	2742
yy=36 Elementos <b>973</b>	€	377,00	388,00	404,00	448,00	465,00	478,00	514,00	531,00	556,00	580,00	603,00	626,00	649,00
	W	724	763	889	954	1015	1141	1228	1588	1944	2293	2524	2750	3085
yy=40 Elementos <b>1081</b>	€	395,00	408,00	427,00	469,00	496,00	511,00	545,00	567,00	593,00	619,00	644,00	670,00	
	W	804	848	988	1060	1128	1268	1364	1764	2160	2548	2804	3056	
yy=44 Elementos <b>1189</b>	€	413,00	430,00	449,00	498,00	520,00	536,00	577,00	601,00	629,00	657,00	684,00	713,00	
	W	884	933	1087	1166	1241	1395	1500	1940	2376	2803	3084	3362	
yy=48 Elementos <b>1297</b>	€	434,00	450,00	467,00	520,00	550,00	566,00	609,00	634,00	665,00	693,00	724,00		
	W	965	1018	1186	1272	1354	1522	1637	2117	2592	3058	3365		
yy=52 Elementos <b>1405</b>	€	453,00	469,00	493,00	551,00	581,00	601,00	647,00	675,00	710,00	740,00			
	W	1045	1102	1284	1378	1466	1648	1773	2293	2808	3312			
yy=56 Elementos <b>1513</b>	€	469,00	488,00	513,00	575,00	605,00	626,00	678,00	709,00	742,00				
	W	1126	1187	1383	1484	1579	1775	1910	2470	3024				
yy=60 Elementos <b>1621</b>	€	488,00	506,00	533,00	599,00	630,00	652,00	711,00	739,00	777,00				
	W	1206	1272	1482	1590	1692	1902	2046	2646	3240				

ARPA 18 Vertical se encuentra disponible hasta una anchura de 60 elementos, y en composiciones pares (precio indicado en la tabla) e impares (el precio será el de la medida superior) (mín. 4 elementos). El precio de aquellas composiciones no reflejadas en la tabla es el correspondiente a la composición inmediatamente superior a la solicitada.

Ej: Para un ARPA 18 Vertical de 25 elementos de ancho y de una altura de 520 mm, el precio será de 350,00 € (composición de 28 elementos).

Colores disponibles	VER	PRECIO
Color Blanco Estándar	Pág. 513	Ver tarifa
Serie Classic	Pág. 513-514	+15% (*)
Serie Especial	Pág. 513-514	+25% (*)
Otros colores RAL	-	+40% (*)

(\*) Incremento sobre precio color Blanco Estándar.

### COMPATIBILIDAD CON INSTALACIONES

#### Instalación BITUBO

##### CONEXIÓN CRUZADA (Ver pág. 500, Fig. 4).

Entrada por el colector superior y salida por el colector inferior. El radiador se suministra con 4 tomas de 1/2" en los colectores. Sin incremento de precio.

Kit de válvulas bitubo no incluido, ver pág. 474.

##### CONEXIÓN EN MISMO COLECTOR (Ver pág. 500, Fig. 5).

Requiere preinstalación de un diafragma interno (Fig. 1 de esta página en rojo). Indicar entrada y salida. Incremento precio 25,00 €

Kit de válvulas bitubo no incluido, ver pág. 474.

##### CONEXIÓN POR ABAJO CON MANGUITOS (Ver pág. 500, Fig. 6 y 7).

Preinstalación de dos manguitos inferiores de 1/2" y diafragma interno entre ellos. El entre eje mínimo es de 50 mm y el máximo según la fórmula:  $L'=27 \times (n^{\circ}\text{elementos}-2)$ . Ver Fig. 1 de esta página. Incremento precio 58,00 €

Kit de válvulas bitubo no incluido, ver pág. 474.

#### Instalación MONOTUBO

##### ÚNICAMENTE COMPATIBLE PARA CONEXIÓN LATERAL (Ver pág. 500, Fig. 9).

Indicar entrada para la colocación de un desviador de flujo interno. Incremento precio 15,00 €

Solicitar tapón ciego de 1/2" (ref. ASITAP07 ver pág. 485). No incluido en el precio. Kit de válvulas monotubo no incluido, ver pág. 480.

Figura 1

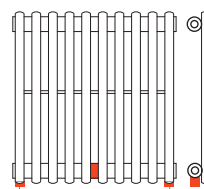

Conexiones hidráulicas soldadas

$$L' = 27 \times (n^{\circ}\text{ele.} - 2)$$

### Accesorios recomendados (Otros accesorios, pág. 474 a 485)

#### Kits válvulas

Bitubo (Pág. 474), Monotubo (Pág. 480)

#### Cubretubos y embellecedores

Pág. 482 a 484





**ARPA 18\_2 VERTICAL**  
20 Elementos, Altura 2020 mm, Anchura 541 mm.  
Color Sablé (Cód. Y4) Serie Especial.



#### **DISEÑO**

Equilibrio perfecto entre forma y potencia permite a ARPA 18 integrarse en cualquier tipo de interior, para un nuevo proyecto, así como una renovación.

#### **ACABADOS DE ALTA GAMA**

ARPA 18 ofrece una amplia gama de colores, incluidos los RAL personalizados.

#### **CONFORT Y RENDIMIENTO**

ARPA 18 irradia calor uniforme en cualquier estancia. Sus altos poderes están adaptados a las instalaciones de baja temperatura (bomba de calor, caldera con bomba de calor condensación,...).



### Características

- Radiador de diseño, fabricado con elementos en acero.
- Colectores horizontales de Ø30 mm.
- Tubos verticales de Ø18 mm.
- Roscas 1/2" gas derecha.
- Presión máxima de trabajo: 10 bar.
- Temperatura máx. admitida: 95°C.

### El precio incluye

- Purgador manual de 1/2".
- Tapón ciego de 1/2".
- Soportes para pared en el mismo color del radiador.

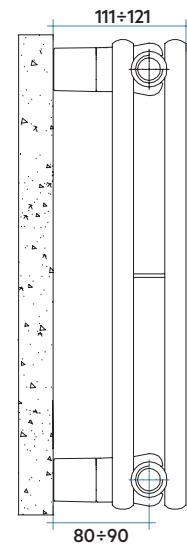
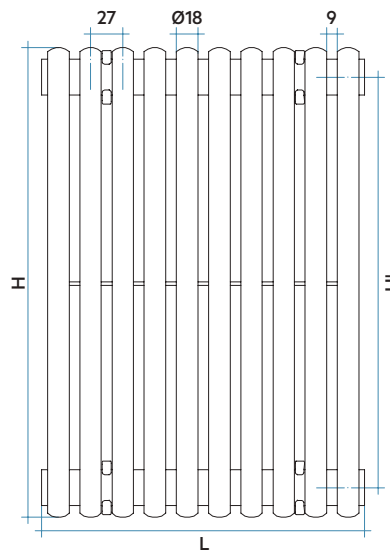
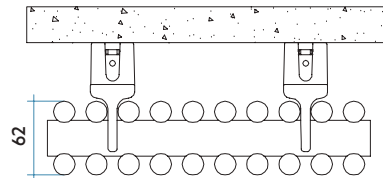
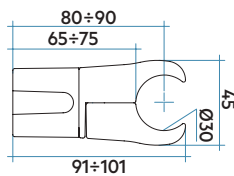

Modelo	Código	Profundidad	Altura	Entre eje	Peso	Capac.	QnΔT = 50°C	QnΔT = 40°C	QnΔT = 30°C	Expon. n
		P mm	H mm	H' mm	Kg	lt	Watt	Watt	Watt	
520	A280520 YY 01	62	520	470	0,54	0,23	31,1	23,3	16,0	1,296
550	A280550 YY 01	62	550	500	0,57	0,24	32,7	24,5	16,9	1,296
650	A280650 YY 01	62	650	600	0,66	0,28	37,9	28,4	19,5	1,298
700	A280700 YY 01	62	700	650	0,71	0,30	40,5	30,3	20,9	1,299
750	A280750 YY 01	62	750	700	0,75	0,32	43,0	32,2	22,1	1,300
850	A280850 YY 01	62	850	800	0,84	0,36	48,0	35,9	24,7	1,302
920	A280920 YY 01	62	920	870	0,91	0,39	51,5	38,5	26,5	1,303
1220	A281220 YY 01	62	1220	1170	1,18	0,50	65,8	49,1	33,7	1,308
1520	A281520 YY 01	62	1520	1470	1,46	0,62	79,5	59,3	40,7	1,312
1820	A281820 YY 01	62	1820	1770	1,73	0,74	92,7	69,1	47,3	1,319
2020	A282020 YY 01	62	2020	1970	1,92	0,82	101,2	75,3	51,5	1,324
2220	A282220 YY 01	62	2220	2170	2,10	0,90	109,5	81,4	55,5	1,329
2520	A282520 YY 01	62	2520	2470	2,37	1,01	121,6	90,3	61,5	1,336

Para ΔT diferentes a los expresados en la tabla utilizar la fórmula:  $Q = Q_n (\Delta T / 50)^n$  o ver páginas 508-509.

01 = Código color Blanco Estándar.

YY=Número elementos

### Leyenda código

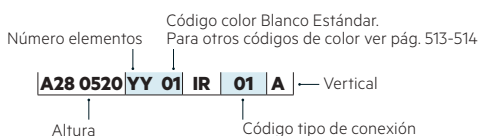



FICHA TÉCNICA



MANUAL DE INSTALACIÓN

### ALTURA H (mm)

ANCHURA L (mm)		520	550	650	700	750	850	920	1220	1520	1820	2020	2220	2520
yy=04 Elementos <b>109</b>	€	425,00	427,00	429,00	430,00	433,00	434,00	435,00	437,00	438,00	467,00	475,00	482,00	499,00
	W	124	131	152	162	172	192	206	263	318	371	405	438	486
yy=08 Elementos <b>217</b>	€	461,00	462,00	465,00	466,00	467,00	469,00	470,00	471,00	475,00	519,00	530,00	536,00	557,00
	W	249	262	303	324	344	384	412	526	636	742	810	876	973
yy=12 Elementos <b>325</b>	€	498,00	499,00	503,00	504,00	507,00	508,00	512,00	513,00	515,00	566,00	583,00	593,00	621,00
	W	373	392	455	486	516	576	618	790	954	1112	1214	1314	1459
yy=16 Elementos <b>433</b>	€	527,00	530,00	533,00	536,00	539,00	544,00	550,00	552,00	555,00	618,00	635,00	649,00	683,00
	W	498	523	606	648	688	768	824	1053	1272	1483	1619	1752	1946
yy=20 Elementos <b>541</b>	€	564,00	567,00	570,00	576,00	581,00	583,00	587,00	591,00	596,00	667,00	687,00	705,00	744,00
	W	622	654	758	810	860	960	1030	1316	1590	1854	2024	2190	2432
yy=24 Elementos <b>649</b>	€	601,00	604,00	608,00	612,00	618,00	621,00	624,00	629,00	633,00	714,00	740,00	761,00	809,00
	W	746	785	910	972	1032	1152	1236	1579	1908	2225	2429	2628	2918
yy=28 Elementos <b>757</b>	€	633,00	636,00	644,00	649,00	655,00	660,00	666,00	670,00	673,00	765,00	794,00	816,00	871,00
	W	871	916	1061	1134	1204	1344	1442	1842	2226	2596	2834	3066	3405
yy=32 Elementos <b>865</b>	€	670,00	673,00	678,00	684,00	691,00	697,00	704,00	708,00	713,00	813,00	847,00	873,00	
	W	995	1046	1213	1296	1376	1536	1648	2106	2544	2966	3238	3504	
yy=36 Elementos <b>973</b>	€	702,00	708,00	714,00	721,00	725,00	732,00	739,00	747,00	756,00	862,00	901,00		
	W	1120	1177	1364	1458	1548	1728	1854	2369	2862	3337	3643		
yy=40 Elementos <b>1081</b>	€	735,00	742,00	752,00	760,00	766,00	771,00	777,00	784,00	792,00	909,00			
	W	1244	1308	1516	1620	1720	1920	2060	2632	3180	3708			
yy=44 Elementos <b>1189</b>	€	771,00	777,00	785,00	794,00	800,00	811,00	820,00	826,00	835,00				
	W	1368	1439	1668	1782	1892	2112	2266	2895	3498				
yy=48 Elementos <b>1297</b>	€	805,00	815,00	822,00	831,00	840,00	845,00	852,00	862,00					
	W	1493	1570	1819	1944	2064	2304	2472	3158					
yy=52 Elementos <b>1405</b>	€	841,00	848,00	856,00	867,00	874,00	883,00	893,00	900,00					
	W	1617	1700	1971	2106	2236	2496	2678	3422					
yy=56 Elementos <b>1513</b>	€	874,00	884,00	894,00	903,00	914,00	922,00	931,00	941,00					
	W	1742	1831	2122	2268	2408	2688	2884	3685					
yy=60 Elementos <b>1621</b>	€	909,00	922,00	930,00	940,00	947,00	958,00	969,00						
	W	1866	1962	2274	2430	2580	2880	3090						

ARPA 18\_2 Vertical se encuentra disponible hasta una anchura de 60 elementos, y en composiciones pares (precio indicado en la tabla) e impares (el precio será el de la medida superior) (mín. 4 elementos). El precio de aquellas composiciones no reflejadas en la tabla es el correspondiente a la composición inmediatamente superior a la solicitada.

Ej: Para un ARPA 18\_2 Vertical de 25 elementos de ancho y de una altura de 520 mm, el precio será de 651,00 € (composición de 28 elementos).

Colores disponibles	VER	PRECIO
Color Blanco Estándar	Pág. 513	Ver tarifa
Serie Classic	Pág. 513-514	+15% (*)
Serie Especial	Pág. 513-514	+25% (*)
Otros colores RAL	-	+40% (*)

(\*) Incremento sobre precio color Blanco Estándar.

Figura 1

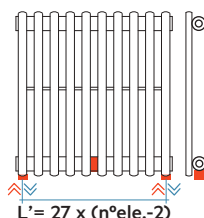

Conexiones hidráulicas soldadas

### COMPATIBILIDAD CON INSTALACIONES

#### Instalación BITUBO

##### CONEXIÓN CRUZADA (Ver pág. 500, Fig. 4).

Entrada por el colector superior y salida por el colector inferior. El radiador se suministra con 4 tomas de 1/2" en los colectores.

Sin incremento de precio.

Kit de válvulas bitubo no incluido, ver pág. 474.

##### CONEXIÓN EN MISMO COLECTOR (Ver pág. 500, Fig. 5).

Requiere preinstalación de un diafragma interno (Fig. 1 de esta página en rojo).

Indicar entrada y salida.

Incremento precio 25,00 €

Kit de válvulas bitubo no incluido, ver pág. 474.

##### CONEXIÓN POR ABAJO CON MANGUITOS (Ver pág. 500, Fig. 6 y 7).

Preinstalación de dos manguitos inferiores de 1/2" y diafragma interno entre ellos.

El entre eje mínimo es de 50 mm y el máximo según la fórmula:

$L' = 27 \times (\text{n}^\circ \text{elementos} - 2)$

Ver Fig. 1 de esta página.

Incremento precio 58,00 €

Kit de válvulas bitubo no incluido, ver pág. 474.

#### Instalación MONOTUBO

##### ÚNICAMENTE COMPATIBLE PARA CONEXIÓN LATERAL (Ver pág. 500, Fig. 9).

Indicar entrada para la colocación de un desviador de flujo interno.

Incremento precio 15,00 €

Solicitar tapón ciego de 1/2"

(ref. ASITAP07 ver pág. 485).

No incluido en el precio.

Kit de válvulas monotubo no incluido, ver pág. 480.

### Accesorios recomendados (Otros accesorios, pág. 474 a 485)

#### Kits válvulas

Bitubo (Pág. 474), Monotubo (Pág. 480)

#### Cubretubos y embellecedores

Pág. 482 a 484





**ARPA 18 HORIZONTAL**

20 Elementos, Altura 541 mm, Anchura 2020 mm.  
Color Gris Perla (Cód. L6) Serie Especial.





## **DISEÑO**

Equilibrio perfecto entre forma y potencia permite a ARPA 18 integrarse en cualquier tipo de interior, para un nuevo proyecto, así como una renovación.

## **ACABADOS DE ALTA GAMA**

ARPA 18 ofrece una amplia gama de colores, incluidos los RAL personalizados.

## **CONFORT Y RENDIMIENTO**

ARPA 18 irradia calor uniforme en cualquier estancia. Sus altos poderes están adaptados a las instalaciones de baja temperatura (bomba de calor, caldera con bomba de calor condensación,...).



### Características

- Radiador de diseño, fabricado con elementos en acero.
- Colectores verticales de Ø30 mm.
- Tubos horizontales de Ø18 mm.
- Roscas 1/2" gas derecha.
- Presión máxima de trabajo: 10 bar.
- Temperatura máx. admitida: 95°C.

### El precio incluye

- Purgador manual de 1/2".
- Tapón ciego de 1/2".
- Soportes para pared en el mismo color del radiador.

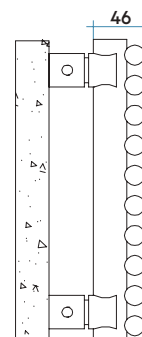
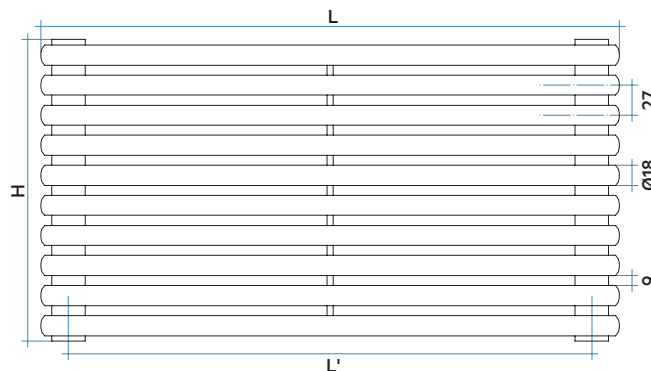
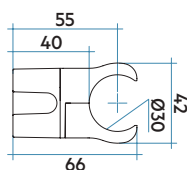
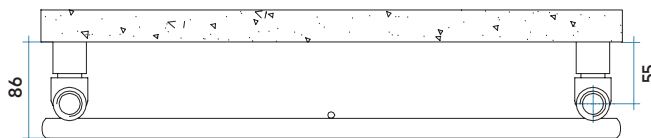

Modelo	Código	Profundidad	Anchura	Entre eje	Peso	Capac.
		P mm	L mm	L' mm		
520	A180520 YY 01	46	520	470	0,30	0,13
550	A180550 YY 01	46	550	500	0,32	0,13
650	A180650 YY 01	46	650	600	0,36	0,15
700	A180700 YY 01	46	700	650	0,39	0,16
750	A180750 YY 01	46	750	700	0,41	0,17
850	A180850 YY 01	46	850	800	0,45	0,19
920	A180920 YY 01	46	920	870	0,49	0,20
1220	A181220 YY 01	46	1220	1170	0,62	0,26
1520	A181520 YY 01	46	1520	1470	0,76	0,32
1820	A181820 YY 01	46	1820	1770	0,90	0,38
2020	A182020 YY 01	46	2020	1970	0,99	0,42
2220	A182220 YY 01	46	2220	2170	1,08	0,46
2520	A182520 YY 01	46	2520	2470	1,22	0,52

Para ΔT diferentes a los expresados en la tabla utilizar la fórmula: Q=Qn (ΔT / 50)<sup>n</sup> o ver páginas 508-509.

YY=Número elementos

01 = Código color Blanco Estándar.

### Leyenda código

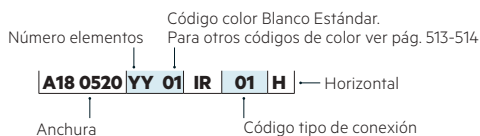

### Potencia térmica por metro lineal (Watt)

NºELEMENTOS	4	8	12	16	20	24	28	32	36	40	44	48	52	56	60
ΔT=50°C	249	385	520	656	794	926	1052	1167	1274	1372	1499	1625	1752	1879	2005
ΔT=40°C	187	290	393	498	606	713	811	897	971	1037	1145	1244	1341	1450	1551
ΔT=30°C	130	201	273	349	428	508	580	640	684	723	809	882	951	1039	1113
Exponente	1,274	1,267	1,259	1,238	1,210	1,175	1,163	1,177	1,216	1,256	1,208	1,197	1,197	1,160	1,153



### ANCHURA L (mm)

ALTURA H (mm)		520	550	650	700	750	850	920	1220	1520	1820	2020	2220	2520
yy=04 Elementos <b>109</b>	€	<b>228,00</b>	<b>231,00</b>	<b>236,00</b>	<b>243,00</b>	<b>247,00</b>	<b>249,00</b>	<b>256,00</b>	<b>259,00</b>	<b>264,00</b>	<b>269,00</b>	<b>273,00</b>	<b>280,00</b>	<b>284,00</b>
	W	129	137	162	174	187	212	229	304	378	453	503	553	627
yy=08 Elementos <b>217</b>	€	<b>248,00</b>	<b>250,00</b>	<b>255,00</b>	<b>266,00</b>	<b>277,00</b>	<b>281,00</b>	<b>290,00</b>	<b>296,00</b>	<b>303,00</b>	<b>310,00</b>	<b>316,00</b>	<b>326,00</b>	<b>332,00</b>
	W	200	212	250	269	288	327	354	469	585	700	777	854	969
yy=12 Elementos <b>325</b>	€	<b>265,00</b>	<b>271,00</b>	<b>280,00</b>	<b>295,00</b>	<b>302,00</b>	<b>307,00</b>	<b>321,00</b>	<b>329,00</b>	<b>337,00</b>	<b>348,00</b>	<b>356,00</b>	<b>366,00</b>	<b>374,00</b>
	W	271	286	338	364	390	442	479	635	791	947	1051	1155	1311
yy=16 Elementos <b>433</b>	€	<b>285,00</b>	<b>293,00</b>	<b>300,00</b>	<b>318,00</b>	<b>329,00</b>	<b>334,00</b>	<b>355,00</b>	<b>364,00</b>	<b>374,00</b>	<b>386,00</b>	<b>397,00</b>	<b>409,00</b>	<b>420,00</b>
	W	341	361	426	459	492	557	603	800	997	1194	1325	1456	1653
yy=20 Elementos <b>541</b>	€	<b>303,00</b>	<b>311,00</b>	<b>319,00</b>	<b>344,00</b>	<b>358,00</b>	<b>366,00</b>	<b>385,00</b>	<b>396,00</b>	<b>412,00</b>	<b>424,00</b>	<b>438,00</b>	<b>453,00</b>	<b>466,00</b>
	W	413	437	516	556	595	675	730	969	1207	1445	1604	1762	2001
yy=24 Elementos <b>649</b>	€	<b>321,00</b>	<b>330,00</b>	<b>340,00</b>	<b>370,00</b>	<b>385,00</b>	<b>393,00</b>	<b>417,00</b>	<b>432,00</b>	<b>449,00</b>	<b>464,00</b>	<b>480,00</b>	<b>498,00</b>	<b>513,00</b>
	W	482	509	602	648	695	787	852	1130	1408	1686	1871	2056	2334
yy=28 Elementos <b>757</b>	€	<b>340,00</b>	<b>351,00</b>	<b>363,00</b>	<b>395,00</b>	<b>409,00</b>	<b>424,00</b>	<b>451,00</b>	<b>465,00</b>	<b>485,00</b>	<b>504,00</b>	<b>522,00</b>	<b>540,00</b>	<b>560,00</b>
	W	547	578	683	736	789	894	967	1283	1598	1914	2124	2334	2650
yy=32 Elementos <b>865</b>	€	<b>359,00</b>	<b>370,00</b>	<b>383,00</b>	<b>420,00</b>	<b>439,00</b>	<b>453,00</b>	<b>480,00</b>	<b>499,00</b>	<b>518,00</b>	<b>540,00</b>	<b>561,00</b>	<b>581,00</b>	<b>603,00</b>
	W	607	642	758	817	875	992	1074	1424	1774	2124	2357	2591	2941
yy=36 Elementos <b>973</b>	€	<b>377,00</b>	<b>388,00</b>	<b>404,00</b>	<b>448,00</b>	<b>465,00</b>	<b>478,00</b>	<b>514,00</b>	<b>531,00</b>	<b>556,00</b>	<b>580,00</b>	<b>603,00</b>	<b>626,00</b>	<b>649,00</b>
	W	662	701	828	892	955	1083	1172	1554	1936	2318	2573	2828	3210
yy=40 Elementos <b>1081</b>	€	<b>395,00</b>	<b>408,00</b>	<b>427,00</b>	<b>469,00</b>	<b>496,00</b>	<b>511,00</b>	<b>545,00</b>	<b>567,00</b>	<b>593,00</b>	<b>619,00</b>	<b>644,00</b>	<b>670,00</b>	
	W	714	755	892	961	1029	1166	1262	1674	2086	2497	2772	3046	
yy=44 Elementos <b>1189</b>	€	<b>413,00</b>	<b>430,00</b>	<b>449,00</b>	<b>498,00</b>	<b>520,00</b>	<b>536,00</b>	<b>577,00</b>	<b>601,00</b>	<b>629,00</b>	<b>657,00</b>	<b>684,00</b>	<b>713,00</b>	
	W	779	824	974	1049	1124	1274	1379	1829	2278	2728	3028	3327	
yy=48 Elementos <b>1297</b>	€	<b>434,00</b>	<b>450,00</b>	<b>467,00</b>	<b>520,00</b>	<b>550,00</b>	<b>566,00</b>	<b>609,00</b>	<b>634,00</b>	<b>665,00</b>	<b>693,00</b>	<b>724,00</b>		
	W	845	894	1057	1138	1219	1382	1495	1983	2471	2958	3284		
yy=52 Elementos <b>1405</b>	€	<b>453,00</b>	<b>469,00</b>	<b>493,00</b>	<b>551,00</b>	<b>581,00</b>	<b>601,00</b>	<b>647,00</b>	<b>675,00</b>	<b>710,00</b>	<b>740,00</b>			
	W	911	964	1139	1227	1314	1489	1612	2138	2663	3189			
yy=56 Elementos <b>1513</b>	€	<b>469,00</b>	<b>488,00</b>	<b>513,00</b>	<b>575,00</b>	<b>605,00</b>	<b>626,00</b>	<b>678,00</b>	<b>709,00</b>	<b>742,00</b>				
	W	977	1033	1221	1315	1409	1597	1728	2292	2856				
yy=60 Elementos <b>1621</b>	€	<b>488,00</b>	<b>506,00</b>	<b>533,00</b>	<b>599,00</b>	<b>630,00</b>	<b>652,00</b>	<b>711,00</b>	<b>739,00</b>	<b>777,00</b>				
	W	1043	1103	1304	1404	1504	1705	1845	2447	3048				

ARPA 18 Horizontal se encuentra disponible hasta una altura de 60 elementos y en composiciones pares (precio indicado en la tabla) e impares (el precio será el de la medida superior) (mín. 4 elementos). El precio de aquellas composiciones no reflejadas en la tabla es el correspondiente a la composición inmediatamente superior a la solicitada.

Ej: Para un ARPA 18 Horizontal de 25 elementos de alto y de una anchura de 520 mm, el precio será de 350,00 € (composición de 28 elementos).

Colores disponibles	VER	PRECIO
Color Blanco Estándar	Pág. 513	<b>Ver tarifa</b>
Serie Classic	Pág. 513-514	<b>+15% (*)</b>
Serie Especial	Pág. 513-514	<b>+25% (*)</b>
Otros colores RAL	-	<b>+40% (*)</b>

(\*) Incremento sobre precio color Blanco Estándar.

Figura 1

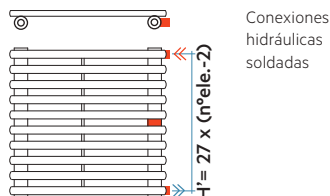

### COMPATIBILIDAD CON INSTALACIONES

#### Instalación BITUBO

**CONEXIÓN CRUZADA**  
(Ver pág. 501, Fig. 10).  
Entrada por un colector y salida por el otro.  
El radiador se suministra con 4 tomas de 1/2" en los colectores.  
**Sin incremento de precio.**

Kit de válvulas bitubo no incluido, ver pág. 474.

**CONEXIÓN EN MISMO COLECTOR**  
(Ver pág. 501, Fig. 11).  
Requiere preinstalación de un diafragma interno (Fig. 1 de esta página en rojo).  
Indicar entrada y salida.  
**Incremento precio 25,00 €**

Kit de válvulas bitubo no incluido, ver pág. 474.

**CONEXIÓN LATERAL CON MANGUITOS**  
(Ver pág. 501, Fig. 12 y 13).  
Preinstalación de dos manguitos laterales de 1/2" y diafragma interno entre ellos.  
El entre eje mínimo es de 50 mm y el máximo según la fórmula:  
 $H' = 27 \times (n^\circ \text{elementos} - 2)$ .  
Ver Fig. 1 de esta página.  
**Incremento precio 58,00 €**

Kit de válvulas bitubo no incluido, ver pág. 474.

#### Instalación MONOTUBO

**ÚNICAMENTE COMPATIBLE PARA CONEXIÓN POR ABAJO**  
(Ver pág. 501, Fig. 15).  
Indicar entrada para la colocación de un desviador de flujo interno.  
**Incremento precio 15,00 €**

Solicitar tapón ciego de 1/2" (ref. ASITAP07 ver pág. 485).  
No incluido en el precio.  
Kit de válvulas monotubo no incluido, ver pág. 480.

### Accesorios recomendados (Otros accesorios, pág. 474 a 485)

**Kits válvulas**  
Bitubo (Pág. 474), Monotubo (Pág. 480)

**Cubretubos y embellecedores**  
Pág. 482 a 484





**ARPA 18\_2 HORIZONTAL**

20 Elementos, Altura 541 mm, Anchura 2020 mm.  
Color Negro Mate (Cód. K1) Serie Especial.



## DISEÑO

Equilibrio perfecto entre forma y potencia permite a ARPA 18 integrarse en cualquier tipo de interior, para un nuevo proyecto, así como una renovación.

## ACABADOS DE ALTA GAMA

ARPA 18 ofrece una amplia gama de colores, incluidos los RAL personalizados.

## CONFORT Y RENDIMIENTO

ARPA 18 irradia calor uniforme en cualquier estancia. Sus altos poderes están adaptados a las instalaciones de baja temperatura (bomba de calor, caldera con bomba de calor condensación,...).





### Características

- Radiador de diseño, fabricado con elementos en acero.
- Colectores verticales de Ø30 mm.
- Tubos horizontales de Ø18 mm.
- Roscas 1/2" gas derecha.
- Presión máxima de trabajo: 10 bar.
- Temperatura máx. admitida: 95°C.

### El precio incluye

- Purgador manual de 1/2".
- Tapón ciego de 1/2".
- Soportes para pared en el mismo color del radiador.

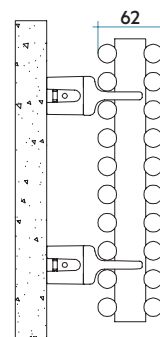
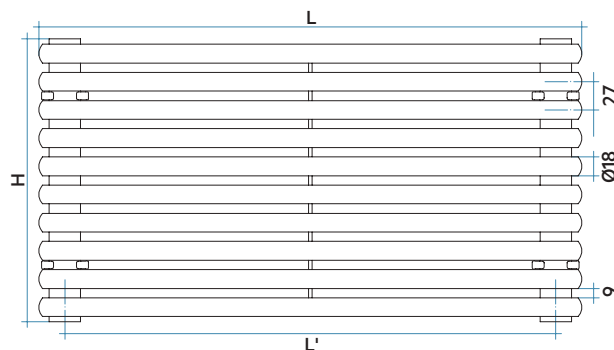
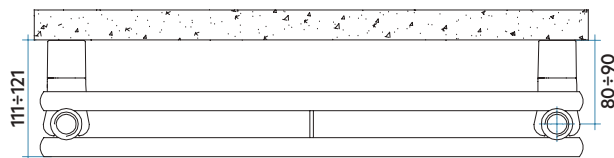
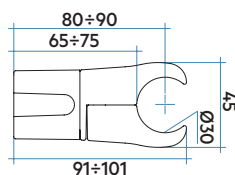

Modelo	Código	Profundidad	Anchura	Entre eje	Peso	Capac.
		P mm	L mm	L' mm		
520	A280520 YY 01	62	520	470	0,54	0,23
550	A280550 YY 01	62	550	500	0,57	0,24
650	A280650 YY 01	62	650	600	0,66	0,28
700	A280700 YY 01	62	700	650	0,71	0,3
750	A280750 YY 01	62	750	700	0,75	0,32
850	A280850 YY 01	62	850	800	0,84	0,36
920	A280920 YY 01	62	920	870	0,91	0,39
1220	A281220 YY 01	62	1220	1170	1,18	0,5
1520	A281520 YY 01	62	1520	1470	1,46	0,62
1820	A281820 YY 01	62	1820	1770	1,73	0,74
2020	A282020 YY 01	62	2020	1970	1,92	0,82
2220	A282220 YY 01	62	2220	2170	2,1	0,9
2520	A282520 YY 01	62	2520	2470	2,37	1,01

Para ΔT diferentes a los expresados en la tabla utilizar la fórmula:  $Q=Q_n (\Delta T / 50)^n$  o ver páginas 508-509.

YY=Número elementos

01 = Código color Blanco Estándar.

### Leyenda código

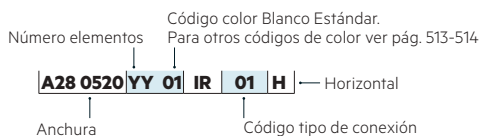

### Potencia térmica por metro lineal (Watt)

NºELEMENTOS	4	8	12	16	20	24	28	32	36	40	44	48	52	56	60
ΔT=50°C	317	541	765	988	1191	1350	1484	1591	1675	1739	1906	2073	2240	2406	2573
ΔT=40°C	242	413	585	757	903	1022	1122	1203	1265	1312	1437	1567	1693	1819	1944
ΔT=30°C	171	292	415	537	632	714	783	839	881	912	999	1093	1181	1267	1354
Exponente	1,204	1,209	1,196	1,195	1,240	1,246	1,250	1,252	1,258	1,263	1,264	1,252	1,254	1,255	1,257





FICHA TÉCNICA



MANUAL DE INSTALACIÓN

### ANCHURA L (mm)

ALTURA H (mm)		520	550	650	700	750	850	920	1220	1520	1820	2020	2220	2520
yy=04 Elementos <b>109</b>	€	425,00	427,00	429,00	430,00	433,00	434,00	435,00	437,00	438,00	467,00	475,00	482,00	499,00
	W	165	174	206	222	238	270	292	387	482	577	641	704	799
yy=08 Elementos <b>217</b>	€	461,00	462,00	465,00	466,00	467,00	469,00	470,00	471,00	475,00	519,00	530,00	536,00	557,00
	W	281	297	352	379	406	460	498	660	822	984	1092	1201	1363
yy=12 Elementos <b>325</b>	€	498,00	499,00	503,00	504,00	507,00	508,00	512,00	513,00	515,00	566,00	583,00	593,00	621,00
	W	398	420	497	535	573	650	703	933	1162	1391	1544	1697	1927
yy=16 Elementos <b>433</b>	€	527,00	530,00	533,00	536,00	539,00	544,00	550,00	552,00	555,00	618,00	635,00	649,00	683,00
	W	514	544	642	692	741	840	909	1206	1502	1799	1996	2194	2490
yy=20 Elementos <b>541</b>	€	564,00	567,00	570,00	576,00	581,00	583,00	587,00	591,00	596,00	667,00	687,00	705,00	744,00
	W	619	655	774	834	893	1012	1096	1453	1810	2168	2406	2644	3001
yy=24 Elementos <b>649</b>	€	601,00	604,00	608,00	612,00	618,00	621,00	624,00	629,00	633,00	714,00	740,00	761,00	809,00
	W	702	742	877	945	1012	1147	1242	1647	2052	2456	2726	2996	3401
yy=28 Elementos <b>757</b>	€	633,00	636,00	644,00	649,00	655,00	660,00	666,00	670,00	673,00	765,00	794,00	816,00	871,00
	W	771	816	964	1039	1113	1261	1365	1810	2255	2700	2997	3294	3739
yy=32 Elementos <b>865</b>	€	670,00	673,00	678,00	684,00	691,00	697,00	704,00	708,00	713,00	813,00	847,00		
	W	827	875	1034	1114	1193	1352	1464	1941	2418	2895	3214		
yy=36 Elementos <b>973</b>	€	702,00	708,00	714,00	721,00	725,00	732,00	739,00	747,00	756,00	862,00	901,00		
	W	871	921	1089	1173	1256	1424	1541	2044	2546	3049	3384		
yy=40 Elementos <b>1081</b>	€	735,00	742,00	752,00	760,00	766,00	771,00	777,00	784,00	792,00	909,00			
	W	904	956	1130	1217	1304	1478	1600	2121	2643	3165			
yy=44 Elementos <b>1189</b>	€	771,00	777,00	785,00	794,00	800,00	811,00	820,00	826,00	835,00				
	W	991	1048	1239	1334	1429	1620	1753	2325	2897				
yy=48 Elementos <b>1297</b>	€	805,00	815,00	822,00	831,00	840,00	845,00	852,00	862,00					
	W	1078	1140	1347	1451	1554	1762	1907	2529					
yy=52 Elementos <b>1405</b>	€	841,00	848,00	856,00	867,00	874,00	883,00	893,00	900,00					
	W	1165	1232	1456	1568	1680	1904	2060	2732					
yy=56 Elementos <b>1513</b>	€	874,00	884,00	894,00	903,00	914,00	922,00	931,00	941,00					
	W	1251	1324	1564	1685	1805	2045	2214	2936					
yy=60 Elementos <b>1621</b>	€	909,00	922,00	930,00	940,00	947,00	958,00	969,00						
	W	1338	1415	1673	1801	1930	2187	2367						

ARPA 18\_2 Horizontal se encuentra disponible hasta una altura de 60 elementos y en composiciones pares (precio indicado en la tabla) e impares (el precio será el de la medida superior) (mín. 4 elementos). El precio de aquellas composiciones no reflejadas en la tabla es el correspondiente a la composición inmediatamente superior a la solicitada.

Ej: Para un ARPA 18\_2 Horizontal de 25 elementos de alto y de una anchura de 520 mm, el precio será de 651,00 € (composición de 28 elementos).

Colores disponibles	VER	PRECIO
Color Blanco Estándar	Pág. 513	Ver tarifa
Serie Classic	Pág. 513-514	+15% (*)
Serie Especial	Pág. 513-514	+25% (*)
Otros colores RAL	-	+40% (*)

(\*) Incremento sobre precio color Blanco Estándar.

Figura 1

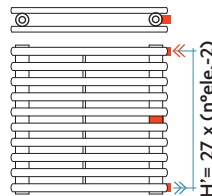

Conexiones hidráulicas soldadas

### COMPATIBILIDAD CON INSTALACIONES

#### Instalación BITUBO

**CONEXIÓN CRUZADA**  
(Ver pág. 501, Fig. 10).  
Entrada por un colector y salida por el otro.  
El radiador se suministra con 4 tomas de 1/2" en los colectores.  
**Sin incremento de precio.**

Kit de válvulas bitubo no incluido, ver pág. 474.

**CONEXIÓN EN MISMO COLECTOR**  
(Ver pág. 501, Fig. 11).  
Requiere preinstalación de un diafragma interno (Fig. 1 de esta página en rojo).  
Indicar entrada y salida.  
**Incremento precio 25,00 €**

Kit de válvulas bitubo no incluido, ver pág. 474.

**CONEXIÓN LATERAL CON MANGUITOS**  
(Ver pág. 501, Fig. 12 y 13).  
Preinstalación de dos manguitos laterales de 1/2" y diafragma interno entre ellos.  
El entre eje mínimo es de 50 mm y el máximo según la fórmula:  
 $H' = 27 \times (n^{\circ}\text{elementos} - 2)$ .  
Ver Fig. 1 de esta página.  
**Incremento precio 58,00 €**

Kit de válvulas bitubo no incluido, ver pág. 474.

#### Instalación MONOTUBO

**ÚNICAMENTE COMPATIBLE PARA CONEXIÓN POR ABAJO**  
(Ver pág. 501, Fig. 15).  
Indicar entrada para la colocación de un desviador de flujo interno.  
**Incremento precio 15,00 €**

Solicitar tapón ciego de 1/2" (ref. ASITAP07 ver pág. 485).  
No incluido en el precio.  
Kit de válvulas monotubo no incluido, ver pág. 480.

### Accesorios recomendados (Otros accesorios, pág. 474 a 485)

**Kits válvulas**  
Bitubo (Pág. 474), Monotubo (Pág. 480)

**Cubretubos y embellecedores**  
Pág. 482 a 484





**ARPA 23 VERTICAL**  
26 Elementos, Altura 2020 mm, Anchura 878 mm.  
Color Marrón Óxido Mate (Cód. 9U) Serie Especial.



#### **DISEÑO**

La calidez del tubo redondo de ARPA 23 puede integrarse en cualquier tipo de interior, para un nuevo proyecto, así como una renovación.

#### **ACABADOS DE ALTA GAMA**

ARPA 23 ofrece una amplia gama de colores, incluidos los RAL personalizados.

#### **CONFORT Y RENDIMIENTO**

ARPA 23 irradia calor uniforme en cualquier estancia. Sus altos poderes están adaptados a las instalaciones de baja temperatura (bomba de calor, caldera con bomba de calor condensación,...).



### Características

- Radiador de diseño, fabricado con elementos en acero.
- Colectores horizontales de Ø30 mm.
- Tubos verticales de Ø23 mm.
- Roscas 1/2" gas derecha.
- Presión máxima de trabajo: 8 bar.
- Temperatura máx. admitida: 95°C.

### El precio incluye

- Purgador manual de 1/2".
- Tapón ciego de 1/2".
- Soportes para pared en el mismo color del radiador.

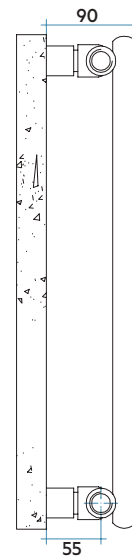
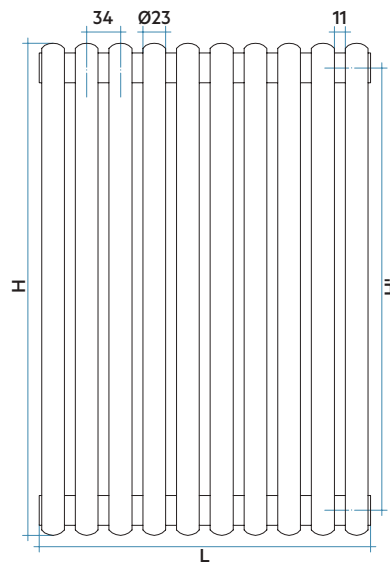
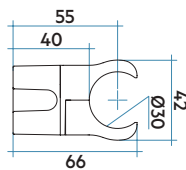
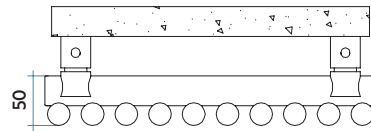

Modelo	Código	Profundidad	Altura	Entre eje	Peso	Capac.	QnΔT = 50°C	QnΔT = 40°C	QnΔT = 30°C	Expon. n
		P mm	H mm	H' mm	Kg	lt	Watt	Watt	Watt	
520	S110520 YY 01	50	520	470	0,46	0,20	26,1	19,8	13,8	1,249
550	S110550 YY 01	50	550	500	0,48	0,20	27,4	20,7	14,5	1,251
650	S110650 YY 01	50	650	600	0,55	0,24	31,6	23,9	16,6	1,257
670	S110670 YY 01	50	670	620	0,56	0,24	32,5	24,6	17,1	1,258
700	S110700 YY 01	50	700	650	0,58	0,25	33,7	25,4	17,7	1,259
750	S110750 YY 01	50	750	700	0,62	0,27	35,8	27,0	18,8	1,262
850	S110850 YY 01	50	850	800	0,69	0,30	40,0	30,1	20,9	1,268
870	S110870 YY 01	50	870	820	0,70	0,31	40,8	30,7	21,3	1,269
920	S110920 YY 01	50	920	870	1,16	0,33	42,8	32,2	22,4	1,269
1520	S111520 YY 01	50	1520	1470	1,37	0,52	66,7	50,2	34,8	1,273
1820	S111820 YY 01	50	1820	1770	1,50	0,62	78,4	58,8	40,6	1,287
2020	S112020 YY 01	50	2020	1970	1,64	0,69	86,1	64,5	44,4	1,296
2520	S112520 YY 01	50	2520	2470	1,85	0,85	105,3	79,1	54,8	1,280

Para ΔT diferentes a los expresados en la tabla utilizar la fórmula:  $Q = Q_n (\Delta T / 50)^n$  o ver páginas 508-509.

01 = Código color Blanco Estándar.

YY=Número elementos

### Leyenda código

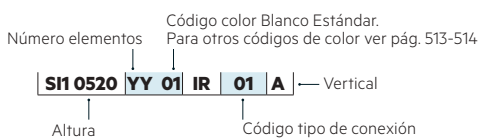



### ALTURA H (mm)

ANCHURA L (mm)		520	550	650	670	700	750	850	870	920	1520	1820	2020	2520
yy=04 Elementos <b>130</b>	€	229,00	232,00	238,00	240,00	243,00	245,00	248,00	249,00	250,00	254,00	259,00	263,00	269,00
	W	104	110	126	130	135	143	160	163	171	267	314	344	421
yy=06 Elementos <b>198</b>	€	249,00	250,00	253,00	254,00	255,00	258,00	259,00	260,00	264,00	281,00	290,00	293,00	302,00
	W	157	164	190	195	202	215	240	245	257	400	470	517	632
yy=08 Elementos <b>266</b>	€	269,00	271,00	276,00	279,00	281,00	282,00	285,00	287,00	289,00	307,00	314,00	321,00	339,00
	W	209	219	253	260	270	286	320	326	342	534	627	689	842
yy=10 Elementos <b>334</b>	€	289,00	291,00	293,00	296,00	298,00	301,00	303,00	306,00	307,00	335,00	347,00	353,00	370,00
	W	261	274	316	325	337	358	400	408	428	667	784	861	1053
yy=12 Elementos <b>402</b>	€	305,00	307,00	310,00	312,00	314,00	318,00	321,00	326,00	332,00	361,00	372,00	382,00	406,00
	W	313	329	379	390	404	430	480	490	514	800	941	1033	1264
yy=14 Elementos <b>470</b>	€	326,00	332,00	335,00	340,00	345,00	348,00	350,00	351,00	353,00	386,00	404,00	414,00	438,00
	W	365	384	442	455	472	501	560	571	599	934	1098	1205	1474
yy=16 Elementos <b>538</b>	€	345,00	349,00	353,00	356,00	361,00	365,00	367,00	370,00	372,00	416,00	433,00	443,00	471,00
	W	418	438	506	520	539	573	640	653	685	1067	1254	1378	1685
yy=18 Elementos <b>606</b>	€	363,00	367,00	372,00	380,00	385,00	391,00	396,00	398,00	404,00	440,00	459,00	472,00	504,00
	W	470	493	569	585	607	644	720	734	770	1201	1411	1550	1895
yy=20 Elementos <b>674</b>	€	380,00	385,00	391,00	397,00	404,00	409,00	412,00	414,00	418,00	467,00	491,00	504,00	539,00
	W	522	548	632	650	674	716	800	816	856	1334	1568	1722	2106
yy=22 Elementos <b>742</b>	€	400,00	407,00	413,00	418,00	424,00	430,00	435,00	440,00	446,00	496,00	518,00	531,00	573,00
	W	574	603	695	715	741	788	880	898	942	1467	1725	1894	2317
yy=24 Elementos <b>810</b>	€	419,00	425,00	432,00	437,00	443,00	449,00	454,00	459,00	460,00	520,00	545,00	565,00	604,00
	W	626	658	758	780	809	859	960	979	1027	1601	1882	2066	2527
yy=26 Elementos <b>878</b>	€	437,00	445,00	451,00	457,00	464,00	472,00	476,00	482,00	485,00	545,00	576,00	592,00	639,00
	W	679	712	822	845	876	931	1040	1061	1113	1734	2038	2239	2738
yy=28 Elementos <b>946</b>	€	456,00	461,00	467,00	474,00	482,00	488,00	492,00	497,00	499,00	575,00	602,00	625,00	672,00
	W	731	767	885	910	944	1002	1120	1142	1198	1868	2195	2411	2948
yy=30 Elementos <b>1014</b>	€	474,00	483,00	491,00	498,00	504,00	511,00	518,00	523,00	525,00	599,00	633,00	654,00	709,00
	W	783	822	948	975	1011	1074	1200	1224	1284	2001	2352	2583	3159

ARPA 23 Vertical se encuentra disponible hasta una anchura de 30 elementos, y en composiciones pares (precio indicado en la tabla) e impares (el precio será el de la medida superior) (mín. 4 elementos).

Colores disponibles	VER	PRECIO
Color Blanco Estándar	Pág. 513	Ver tarifa
Serie Classic	Pág. 513-514	+15% (*)
Serie Especial	Pág. 513-514	+25% (*)
Otros colores RAL	-	+40% (*)

(\*) Incremento sobre precio color Blanco Estándar.

Figura 1

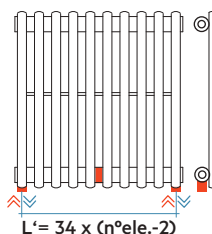

Conexiones hidráulicas soldadas

### COMPATIBILIDAD CON INSTALACIONES

#### Instalación BITUBO

##### CONEXIÓN CRUZADA (Ver pág. 500, Fig. 4).

Entrada por el colector superior y salida por el colector inferior. El radiador se suministra con 4 tomas de 1/2" en los colectores.

**Sin incremento de precio.**

Kit de válvulas bitubo no incluido, ver pág. 474.

##### CONEXIÓN EN MISMO COLECTOR (Ver pág. 500, Fig. 5).

Requiere preinstalación de un diafragma interno (Fig. 1 de esta página en rojo).

Indicar entrada y salida.

**Incremento precio 25,00 €**

Kit de válvulas bitubo no incluido, ver pág. 474.

##### CONEXIÓN POR ABAJO CON MANGUITOS (Ver pág. 500, Fig. 6 y 7).

Preinstalación de dos manguitos inferiores de 1/2" y diafragma interno entre ellos.

El entre eje mínimo es de 50 mm y el máximo según la fórmula:

$L' = 34 \times (n^{\circ}\text{elementos} - 2)$

Ver Fig. 1 de esta página.

**Incremento precio 58,00 €**

Kit de válvulas bitubo no incluido, ver pág. 474.

#### Instalación MONOTUBO

##### ÚNICAMENTE COMPATIBLE PARA CONEXIÓN LATERAL (Ver pág. 500, Fig. 9).

Indicar entrada para la colocación de un desviador de flujo interno.

**Incremento precio 15,00 €**

Solicitar tapón ciego de 1/2" (ref. ASITAP07 ver pág. 485).

No incluido en el precio.

Kit de válvulas monotubo no incluido, ver pág. 480.

### Accesorios recomendados (Otros accesorios, pág. 474 a 491)

#### Kits válvulas

Bitubo (Pág. 474), Monotubo (Pág. 480)

#### Cubretubos y embellecedores

Pág. 482 a 484

#### Hang Up

Pág. 486 a 491



**ARPA 23\_2 VERTICAL**

18 Elementos, Altura 2020 mm, Anchura 606 mm.  
Color Ágave (Cód. 9N) Serie Especial.





#### **DISEÑO**

La calidez del tubo redondo de ARPA 23 puede integrarse en cualquier tipo de interior, para un nuevo proyecto, así como una renovación.

#### **ACABADOS DE ALTA GAMA**

ARPA 23 ofrece una amplia gama de colores, incluidos los RAL personalizados.

#### **CONFORT Y RENDIMIENTO**

ARPA 23 irradia calor uniforme en cualquier estancia. Sus altos poderes están adaptados a las instalaciones de baja temperatura (bomba de calor, caldera con bomba de calor condensación,...).





### Características

- Radiador de diseño, fabricado con elementos en acero.
- Colectores horizontales de Ø30 mm.
- Tubos verticales de Ø23 mm.
- Roscas 1/2" gas derecha.
- Presión máxima de trabajo: 8 bar.
- Temperatura máx. admitida: 95°C.

### El precio incluye

- Purgador manual de 1/2".
- Tapón ciego de 1/2".
- Soportes para pared en el mismo color del radiador.

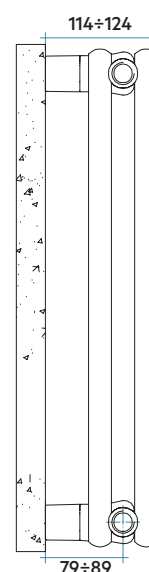
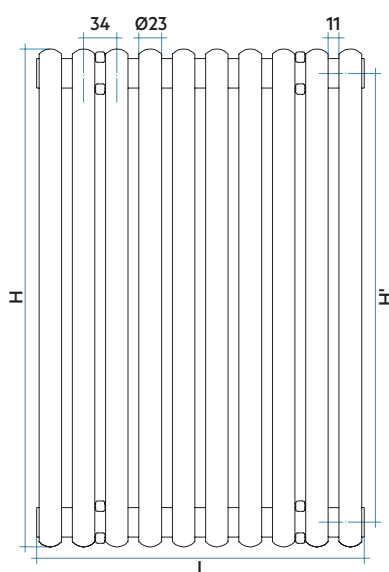
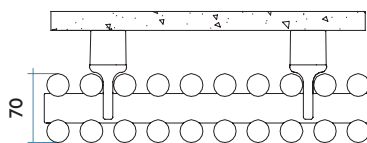
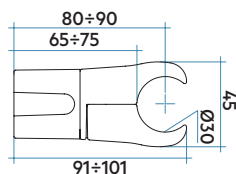

Modelo	Código	Profundidad	Altura	Entre eje	Peso	Capac.	QnΔT = 50°C	QnΔT = 40°C	QnΔT = 30°C	Expon. n
		P mm	H mm	H' mm	Kg	lt	Watt	Watt	Watt	
520	<b>SI20520 YY 01</b>	70	520	470	0,82	0,37	<b>40,2</b>	30,2	20,9	1,280
550	<b>SI20550 YY 01</b>	70	550	500	0,86	0,38	<b>42,0</b>	31,6	21,8	1,281
650	<b>SI20650 YY 01</b>	70	650	600	1,00	0,45	<b>47,7</b>	35,8	24,7	1,285
670	<b>SI20670 YY 01</b>	70	670	620	1,03	0,46	<b>48,8</b>	36,6	25,3	1,286
700	<b>SI20700 YY 01</b>	70	700	650	1,07	0,48	<b>50,5</b>	37,9	26,2	1,287
750	<b>SI20750 YY 01</b>	70	750	700	1,14	0,52	<b>53,3</b>	40,0	27,6	1,289
850	<b>SI20850 YY 01</b>	70	850	800	1,28	0,58	<b>59,0</b>	44,2	30,5	1,293
870	<b>SI20870 YY 01</b>	70	870	820	1,31	0,59	<b>60,1</b>	45,0	31,0	1,294
920	<b>SI20920 YY 01</b>	70	920	870	1,38	0,63	<b>62,9</b>	47,1	32,4	1,297
1520	<b>SI21520 YY 01</b>	70	1520	1470	2,22	1,02	<b>98,3</b>	72,9	49,6	1,337
1820	<b>SI21820 YY 01</b>	70	1820	1770	2,63	1,21	<b>117,3</b>	87,3	59,7	1,322
2020	<b>SI22020 YY 01</b>	70	2020	1970	2,91	1,35	<b>130,8</b>	97,6	66,9	1,312
2520	<b>SI22520 YY 01</b>	70	2520	2470	3,61	1,67	<b>167,2</b>	123,0	82,9	1,375

Para ΔT diferentes a los expresados en la tabla utilizar la fórmula:  $Q = Q_n (\Delta T / 50)^n$  o ver páginas 508-509.

**01** = Código color Blanco Estándar

**YY**=Número elementos

### Leyenda código

Código color Blanco Estándar.  
Para otros códigos de color ver pág. 513-514

Número elementos

Altura

Código tipo de conexión

Vertical

SI2 0520 YY 01 IR 01 A



### ALTURA H (mm)

ANCHURA L (mm)		520	550	650	670	700	750	850	870	920	1520	1820	2020	2520
yy=04 Elementos <b>130</b>	€	406,00	407,00	408,00	409,00	412,00	413,00	414,00	416,00	417,00	446,00	454,00	459,00	472,00
	W	161	168	191	195	202	213	236	240	252	393	469	523	669
yy=06 Elementos <b>198</b>	€	438,00	439,00	443,00	445,00	446,00	448,00	449,00	450,00	454,00	496,00	506,00	511,00	528,00
	W	241	252	286	293	303	320	354	361	377	590	704	785	1003
yy=08 Elementos <b>266</b>	€	471,00	472,00	476,00	478,00	482,00	483,00	488,00	490,00	492,00	539,00	556,00	565,00	591,00
	W	322	336	382	390	404	426	472	481	503	786	938	1046	1338
yy=10 Elementos <b>334</b>	€	503,00	506,00	508,00	511,00	513,00	518,00	520,00	523,00	525,00	586,00	604,00	619,00	651,00
	W	402	420	477	488	505	533	590	601	629	983	1173	1308	1672
yy=12 Elementos <b>402</b>	€	536,00	540,00	543,00	549,00	554,00	556,00	560,00	562,00	567,00	634,00	655,00	670,00	710,00
	W	482	504	572	586	606	640	708	721	755	1180	1408	1570	2006
yy=14 Elementos <b>470</b>	€	572,00	575,00	578,00	582,00	586,00	591,00	593,00	599,00	602,00	678,00	708,00	723,00	769,00
	W	563	588	668	683	707	746	826	841	881	1376	1642	1831	2341
yy=16 Elementos <b>538</b>	€	602,00	605,00	612,00	619,00	624,00	628,00	633,00	636,00	640,00	726,00	758,00	777,00	829,00
	W	643	672	763	781	808	853	944	962	1006	1573	1877	2093	2675
yy=18 Elementos <b>606</b>	€	636,00	640,00	646,00	652,00	658,00	663,00	668,00	672,00	677,00	773,00	808,00	831,00	883,00
	W	724	756	859	878	909	959	1062	1082	1132	1769	2111	2354	3010
yy=20 Elementos <b>674</b>	€	667,00	672,00	678,00	686,00	689,00	699,00	707,00	713,00	718,00	820,00	859,00	880,00	943,00
	W	804	840	954	976	1010	1066	1180	1202	1258	1966	2346	2616	3344
yy=22 Elementos <b>742</b>	€	702,00	709,00	715,00	721,00	728,00	732,00	737,00	745,00	756,00	866,00	906,00	935,00	
	W	884	924	1049	1074	1111	1173	1298	1322	1384	2163	2581	2878	
yy=24 Elementos <b>810</b>	€	732,00	737,00	746,00	758,00	765,00	772,00	779,00	785,00	793,00	916,00	957,00	989,00	
	W	965	1008	1145	1171	1212	1279	1416	1442	1510	2359	2815	3139	
yy=26 Elementos <b>878</b>	€	767,00	776,00	782,00	790,00	798,00	804,00	813,00	820,00	830,00	957,00	1.009,00		
	W	1045	1092	1240	1269	1313	1386	1534	1563	1635	2556	3050		
yy=28 Elementos <b>946</b>	€	799,00	809,00	815,00	826,00	832,00	841,00	848,00	857,00	866,00	1.005,00	1.056,00		
	W	1126	1176	1336	1366	1414	1492	1652	1683	1761	2752	3284		
yy=30 Elementos <b>1014</b>	€	832,00	842,00	850,00	861,00	869,00	877,00	885,00	896,00	904,00	1.051,00			
	W	1206	1260	1431	1464	1515	1599	1770	1803	1887	2949			

ARPA 23\_2 Vertical se encuentra disponible hasta una anchura de 30 elementos, y en composiciones pares (precio indicado en la tabla) e impares (el precio será el de la medida superior) (mín. 4 elementos).

Colores disponibles	VER	PRECIO
Color Blanco Estándar	Pág. 513	Ver tarifa
Serie Classic	Pág. 513-514	+15% (*)
Serie Especial	Pág. 513-514	+25% (*)
Otros colores RAL	-	+40% (*)

(\*) Incremento sobre precio color Blanco Estándar.

Figura 1

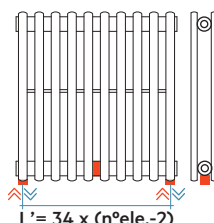

Conexiones hidráulicas soldadas

### COMPATIBILIDAD CON INSTALACIONES

#### Instalación BITUBO

##### CONEXIÓN CRUZADA (Ver pág. 500, Fig. 4).

Entrada por el colector superior y salida por el colector inferior. El radiador se suministra con 4 tomas de 1/2" en los colectores.

**Sin incremento de precio.**

Kit de válvulas bitubo no incluido, ver pág. 474.

##### CONEXIÓN EN MISMO COLECTOR (Ver pág. 500, Fig. 5).

Requiere preinstalación de un diafragma interno (Fig. 1 de esta página en rojo). Indicar entrada y salida.

**Incremento precio 25,00 €**

Kit de válvulas bitubo no incluido, ver pág. 474.

##### CONEXIÓN POR ABAJO CON MANGUITOS (Ver pág. 500, Fig. 6 y 7).

Preinstalación de dos manguitos inferiores de 1/2" y diafragma interno entre ellos. El entre eje mínimo es de 50 mm y el máximo según la fórmula:

$L' = 34 \times (n^{\circ}\text{elementos} - 2)$

Ver Fig. 1 de esta página.

**Incremento precio 58,00 €**

Kit de válvulas bitubo no incluido, ver pág. 474.

#### Instalación MONOTUBO

##### ÚNICAMENTE COMPATIBLE PARA CONEXIÓN LATERAL (Ver pág. 500, Fig. 9).

Indicar entrada para la colocación de un desviador de flujo interno.

**Incremento precio 15,00 €**

Solicitar tapón ciego de 1/2" (ref. ASITAP07 ver pág. 485). No incluido en el precio.

Kit de válvulas monotubo no incluido, ver pág. 480.

### Accesorios recomendados (Otros accesorios, pág. 474 a 491)

#### Kits válvulas

Bitubo (Pág. 474), Monotubo (Pág. 480)

#### Cubretubos y embellecedores

Pág. 482 a 484

#### Hang Up

Pág. 486 a 491





**ARPA 23 HORIZONTAL**  
26 Elementos, Altura 878 mm, Anchura 2020 mm.  
Color Marrón (Cód. 09) Serie Classic.



#### **DISEÑO**

La calidez del tubo redondo de ARPA 23 puede integrarse en cualquier tipo de interior, para un nuevo proyecto, así como una renovación.

#### **ACABADOS DE ALTA GAMA**

ARPA 23 ofrece una amplia gama de colores, incluidos los RAL personalizados.

#### **CONFORT Y RENDIMIENTO**

ARPA 23 irradia calor uniforme en cualquier estancia. Sus altos poderes están adaptados a las instalaciones de baja temperatura (bomba de calor, caldera con bomba de calor condensación,...)



### Características

- Radiador de diseño, fabricado con elementos en acero.
- Colectores verticales de Ø30 mm.
- Tubos horizontales de Ø23 mm.
- Roscas 1/2" gas derecha.
- Presión máxima de trabajo: 8 bar.
- Temperatura máx. admitida: 95°C.

### El precio incluye

- Purgador manual de 1/2".
- Tapón ciego de 1/2".
- Soportes para pared en el mismo color del radiador.

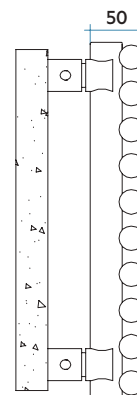
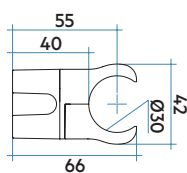
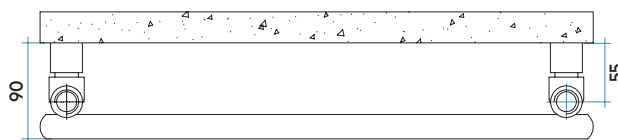

Modelo	Código	Profundidad	Anchura	Entre eje	Peso	Capac.
		P mm	L mm	L' mm	Kg	lt
520	SI10520 YY 01	50	520	470	0,46	0,20
550	SI10550 YY 01	50	550	500	0,48	0,20
650	SI10650 YY 01	50	650	600	0,55	0,24
670	SI10670 YY 01	50	670	620	0,56	0,24
700	SI10700 YY 01	50	700	650	0,58	0,25
750	SI10750 YY 01	50	750	700	0,62	0,27
850	SI10850 YY 01	50	850	800	0,69	0,30
870	SI10870 YY 01	50	870	820	0,70	0,31
920	SI10920 YY 01	50	920	870	1,16	0,33
1520	SI11520 YY 01	50	1520	1470	1,37	0,52
1820	SI11820 YY 01	50	1820	1770	1,50	0,62
2020	SI12020 YY 01	50	2020	1970	1,64	0,69
2520	SI12520 YY 01	50	2520	2470	1,85	0,85

Para  $\Delta T$  diferentes a los expresados en la tabla utilizar la fórmula:  $Q=Q_n (\Delta T / 50)^n$  o ver páginas 508-509.

01 = Código color Blanco Estándar.

YY=Número elementos

### Leyenda código

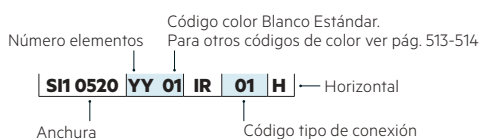

### Potencia térmica por metro lineal (Watt)

NºELEMENTOS	4	6	8	10	12	14	16	18	20	22	24	26	28	30
$\Delta T=50^{\circ}C$	181	277	373	467	560	651	740	827	913	996	1078	1157	1235	1311
$\Delta T=40^{\circ}C$	137	211	284	356	427	497	567	635	700	764	826	886	943	999
$\Delta T=30^{\circ}C$	96	148	200	250	301	351	402	452	498	543	587	627	666	704
Exponente	1,231	1,227	1,224	1,221	1,217	1,206	1,196	1,185	1,187	1,188	1,190	1,199	1,208	1,216



ALTURA H (mm)	ANCHURA L (mm)												
	520	550	650	670	700	750	850	870	920	1520	1820	2020	2520
yy=04 Elementos <b>130</b>	€ 229,00	232,00	238,00	240,00	243,00	245,00	248,00	249,00	250,00	254,00	259,00	263,00	269,00
W	94	99	118	121	127	136	154	157	166	275	329	365	456
yy=06 Elementos <b>198</b>	€ 249,00	250,00	253,00	254,00	255,00	258,00	259,00	260,00	264,00	281,00	290,00	293,00	302,00
W	144	153	180	186	194	208	236	241	255	421	505	560	699
yy=08 Elementos <b>266</b>	€ 269,00	271,00	276,00	279,00	281,00	282,00	285,00	287,00	289,00	307,00	314,00	321,00	339,00
W	194	205	242	250	261	280	317	324	343	567	678	753	939
yy=10 Elementos <b>334</b>	€ 289,00	291,00	293,00	296,00	298,00	301,00	303,00	306,00	307,00	335,00	347,00	353,00	370,00
W	243	257	304	313	327	350	397	406	430	710	850	944	1177
yy=12 Elementos <b>402</b>	€ 305,00	307,00	310,00	312,00	314,00	318,00	321,00	326,00	332,00	361,00	372,00	382,00	406,00
W	291	308	364	375	392	420	476	487	515	851	1019	1131	1410
yy=14 Elementos <b>470</b>	€ 326,00	332,00	335,00	340,00	345,00	348,00	350,00	351,00	353,00	386,00	404,00	414,00	438,00
W	338	358	423	436	455	488	553	566	599	989	1184	1314	1640
yy=16 Elementos <b>538</b>	€ 345,00	349,00	353,00	356,00	361,00	365,00	367,00	370,00	372,00	416,00	433,00	443,00	471,00
W	385	407	481	496	518	555	629	644	681	1124	1346	1494	1864
yy=18 Elementos <b>606</b>	€ 363,00	367,00	372,00	380,00	385,00	391,00	396,00	398,00	404,00	440,00	459,00	472,00	504,00
W	430	455	538	554	579	620	703	720	761	1257	1505	1671	2084
yy=20 Elementos <b>674</b>	€ 380,00	385,00	391,00	397,00	404,00	409,00	412,00	414,00	418,00	467,00	491,00	504,00	539,00
W	475	502	593	611	639	684	776	794	840	1387	1661	1843	2300
yy=22 Elementos <b>742</b>	€ 400,00	407,00	413,00	418,00	424,00	430,00	435,00	440,00	446,00	496,00	518,00	531,00	573,00
W	518	548	647	667	697	747	847	866	916	1514	1813	2012	2510
yy=24 Elementos <b>810</b>	€ 419,00	425,00	432,00	437,00	443,00	449,00	454,00	459,00	460,00	520,00	545,00	565,00	604,00
W	560	593	700	722	754	808	916	937	991	1638	1961	2177	2715
yy=26 Elementos <b>878</b>	€ 437,00	445,00	451,00	457,00	464,00	472,00	476,00	482,00	485,00	545,00	576,00	592,00	639,00
W	602	636	752	775	810	868	984	1007	1065	1759	2106	2337	2916
yy=28 Elementos <b>946</b>	€ 456,00	461,00	467,00	474,00	482,00	488,00	492,00	497,00	499,00	575,00	602,00	625,00	672,00
W	642	679	803	827	864	926	1050	1074	1136	1877	2247	2494	3112
yy=30 Elementos <b>1014</b>	€ 474,00	483,00	491,00	498,00	504,00	511,00	518,00	523,00	525,00	599,00	633,00	654,00	709,00
W	681	721	852	878	917	983	1114	1140	1206	1992	2385	2647	3302

ARPA 23 Horizontal se encuentra disponible hasta una altura de 30 elementos, y en composiciones pares (precio indicado en la tabla) e impares (el precio será el de la medida superior) (mín. 4 elementos).

Colores disponibles	VER	PRECIO
Color Blanco Estándar	Pág. 513	Ver tarifa
Serie Classic	Pág. 513-514	+15% (*)
Serie Especial	Pág. 513-514	+25% (*)
Otros colores RAL	-	+40% (*)

(\*) Incremento sobre precio color Blanco Estándar.

Figura 1

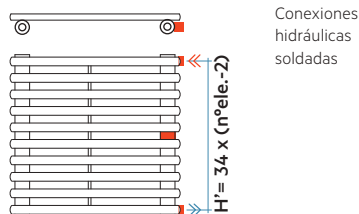

### COMPATIBILIDAD CON INSTALACIONES

Instalación BITUBO	Instalación MONOTUBO
<p><b>CONEXIÓN CRUZADA</b> (Ver pág. 501, Fig. 10). Entrada por un colector y salida por el otro. El radiador se suministra con 4 tomas de 1/2" en los colectores. <b>Sin incremento de precio.</b></p>	<p><b>ÚNICAMENTE COMPATIBLE PARA CONEXIÓN POR ABAJO</b> (Ver pág. 501, Fig. 15). Indicar entrada para la colocación de un desviador de flujo interno. <b>Incremento precio 15,00 €</b></p>
<p><b>CONEXIÓN EN MISMO COLECTOR</b> (Ver pág. 501, Fig. 11). Requiere preinstalación de un diafragma interno (Fig. 1 de esta página en rojo). Indicar entrada y salida. <b>Incremento precio 25,00 €</b></p>	<p><b>CONEXIÓN LATERAL CON MANGUITOS</b> (Ver pág. 501, Fig. 12 y 13). Preinstalación de dos manguitos laterales de 1/2" y diafragma interno entre ellos. El entre eje mínimo es de 50 mm y el máximo según la fórmula: <math>H' = 34 \times (n^{\circ}elementos-2)</math>. Ver Fig. 1 de esta página. <b>Incremento precio 58,00 €</b></p>
<p>Kit de válvulas bitubo no incluido, ver pág. 474.</p>	<p>Kit de válvulas bitubo no incluido, ver pág. 474.</p>
	<p>Kit de válvulas bitubo no incluido, ver pág. 474.</p>
	<p><b>Solicitar tapón ciego de 1/2"</b> (ref. ASITAP07 ver pág. 485). No incluido en el precio. Kit de válvulas monotubo no incluido, ver pág. 480.</p>

### Accesorios recomendados (Otros accesorios, pág. 474 a 491)

Kits válvulas	Cubretubos y embellecedores	Hang Up
Bitubo (Pág. 474), Monotubo (Pág. 480)	Pág. 482 a 484	Pág. 486 a 491

**ARPA 23\_2 HORIZONTAL**

18 Elementos, Altura 606 mm, Anchura 1820 mm.  
Color Blanco Estándar (Cód. 01).







#### **DISEÑO**

La calidez del tubo redondo de ARPA 23 puede integrarse en cualquier tipo de interior, para un nuevo proyecto, así como una renovación.

#### **ACABADOS DE ALTA GAMA**

ARPA 23 ofrece una amplia gama de colores, incluidos los RAL personalizados.

#### **CONFORT Y RENDIMIENTO**

ARPA 23 irradia calor uniforme en cualquier estancia. Sus altos poderes están adaptados a las instalaciones de baja temperatura (bomba de calor, caldera con bomba de calor condensación,...).



### Características

- Radiador de diseño, fabricado con elementos en acero.
- Colectores verticales de Ø30 mm.
- Tubos horizontales de Ø23 mm.
- Roscas 1/2" gas derecha.
- Presión máxima de trabajo: 8 bar.
- Temperatura máx. admitida: 95°C.

### El precio incluye

- Purgador manual de 1/2".
- Tapón ciego de 1/2".
- Soportes para pared en el mismo color del radiador.

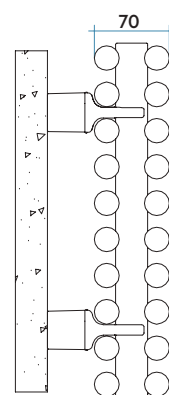
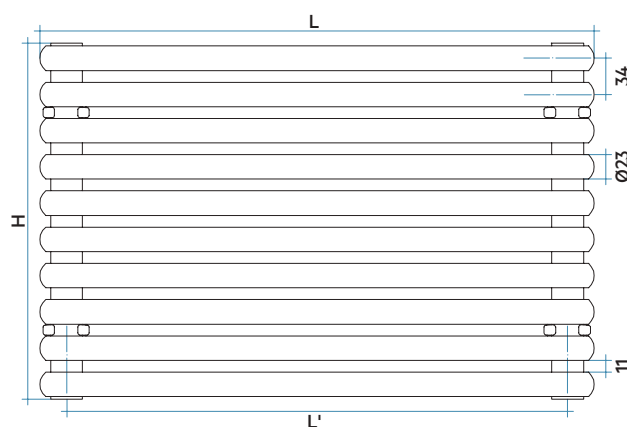
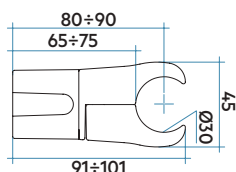
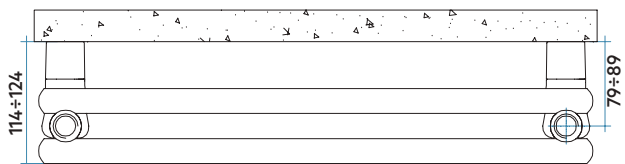

Modelo	Código	Profundidad	Anchura	Entre eje	Peso	Capac.
		P mm	L mm	L' mm		
520	SI20520 YY 01	70	520	470	0,82	0,37
550	SI20550 YY 01	70	550	500	0,86	0,38
650	SI20650 YY 01	70	650	600	1,00	0,45
670	SI20670 YY 01	70	670	620	1,03	0,46
700	SI20700 YY 01	70	700	650	1,07	0,48
750	SI20750 YY 01	70	750	700	1,14	0,52
850	SI20850 YY 01	70	850	800	1,28	0,58
870	SI20870 YY 01	70	870	820	1,31	0,59
920	SI20920 YY 01	70	920	870	1,38	0,63
1520	SI21520 YY 01	70	1520	1470	2,22	1,02
1820	SI21820 YY 01	70	1820	1770	2,63	1,21
2020	SI22020 YY 01	70	2020	1970	2,91	1,35
2520	SI22520 YY 01	70	2520	2470	3,61	1,67

Para  $\Delta T$  diferentes a los expresados en la tabla utilizar la fórmula:  $Q=Q_n (\Delta T / 50)^n$  o ver páginas 508-509.

YY=Número elementos

01 = Código color Blanco Estándar.

### Leyenda código

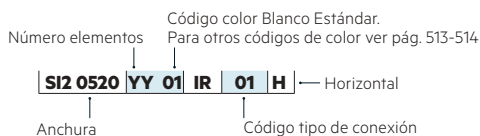

### Potencia térmica por metro lineal (Watt)

NºELEMENTOS	4	6	8	10	12	14	16	18	20	22	24	26	28	30
$\Delta T=50^\circ C$	407	533	646	751	850	946	1038	1127	1215	1301	1386	1471	1554	1637
$\Delta T=40^\circ C$	314	368	498	578	657	734	802	868	930	990	1064	1128	1192	1255
$\Delta T=30^\circ C$	224	228	356	412	471	529	575	619	659	696	756	801	846	890
Exponente	1,164	1,660	1,168	1,174	1,156	1,137	1,155	1,173	1,199	1,225	1,186	1,189	1,191	1,193



		ANCHURA L (mm)												
ALTURA H (mm)		520	550	650	670	700	750	850	870	920	1520	1820	2020	2520
yy=04 Elementos <b>130</b>	€	406,00	407,00	408,00	409,00	412,00	413,00	414,00	416,00	417,00	446,00	454,00	459,00	472,00
	W	211	224	264	272	285	305	346	354	374	618	740	822	1025
yy=06 Elementos <b>198</b>	€	438,00	439,00	443,00	445,00	446,00	448,00	449,00	450,00	454,00	496,00	506,00	511,00	528,00
	W	277	293	347	357	373	400	453	464	490	810	970	1077	1343
yy=08 Elementos <b>266</b>	€	471,00	472,00	476,00	478,00	482,00	483,00	488,00	490,00	492,00	539,00	556,00	565,00	591,00
	W	336	355	420	433	452	485	549	562	595	982	1176	1305	1628
yy=10 Elementos <b>334</b>	€	503,00	506,00	508,00	511,00	513,00	518,00	520,00	523,00	525,00	586,00	604,00	619,00	651,00
	W	391	413	488	503	526	563	638	653	691	1142	1367	1517	1893
yy=12 Elementos <b>402</b>	€	536,00	540,00	543,00	549,00	554,00	556,00	560,00	562,00	567,00	634,00	655,00	670,00	710,00
	W	442	468	553	570	595	638	723	740	782	1292	1548	1718	2143
yy=14 Elementos <b>470</b>	€	572,00	575,00	578,00	582,00	586,00	591,00	593,00	599,00	602,00	678,00	708,00	723,00	769,00
	W	492	520	615	633	662	709	804	823	870	1437	1721	1910	2383
yy=16 Elementos <b>538</b>	€	602,00	605,00	612,00	619,00	624,00	628,00	633,00	636,00	640,00	726,00	758,00	777,00	829,00
	W	540	571	674	695	726	778	882	903	955	1577	1888	2096	2614
yy=18 Elementos <b>606</b>	€	636,00	640,00	646,00	652,00	658,00	663,00	668,00	672,00	677,00	773,00	808,00	831,00	883,00
	W	586	620	733	755	789	845	958	981	1037	1713	2052	2277	2841
yy=20 Elementos <b>674</b>	€	667,00	672,00	678,00	686,00	689,00	699,00	707,00	713,00	718,00	820,00	859,00	880,00	943,00
	W	632	668	790	814	850	911	1033	1057	1118	1847	2211	2454	3062
yy=22 Elementos <b>742</b>	€	702,00	709,00	715,00	721,00	728,00	732,00	737,00	745,00	756,00	866,00	906,00	935,00	
	W	677	716	846	872	911	976	1106	1132	1197	1978	2368	2629	
yy=24 Elementos <b>810</b>	€	732,00	737,00	746,00	758,00	765,00	772,00	779,00	785,00	793,00	916,00	957,00	989,00	
	W	721	763	901	929	970	1040	1178	1206	1275	2107	2523	2801	
yy=26 Elementos <b>878</b>	€	767,00	776,00	782,00	790,00	798,00	804,00	813,00	820,00	830,00	957,00	1.009,00		
	W	765	809	956	985	1029	1103	1250	1280	1353	2235	2677		
yy=28 Elementos <b>946</b>	€	799,00	809,00	815,00	826,00	832,00	841,00	848,00	857,00	866,00	1.005,00	1.056,00		
	W	808	855	1010	1041	1088	1166	1321	1352	1430	2362	2829		
yy=30 Elementos <b>1014</b>	€	832,00	842,00	850,00	861,00	869,00	877,00	885,00	896,00	904,00	1.051,00			
	W	851	900	1064	1097	1146	1228	1392	1424	1506	2489			

ARPA 23\_2 Horizontal se encuentra disponible hasta una altura de 30 elementos, y en composiciones pares (precio indicado en la tabla) e impares (el precio será el de la medida superior) (mín. 4 elementos).

Colores disponibles	VER	PRECIO
Color Blanco Estándar	Pág. 513	Ver tarifa
Serie Classic	Pág. 513-514	+15% (*)
Serie Especial	Pág. 513-514	+25% (*)
Otros colores RAL	-	+40% (*)

(\*) Incremento sobre precio color Blanco Estándar.

Figura 1

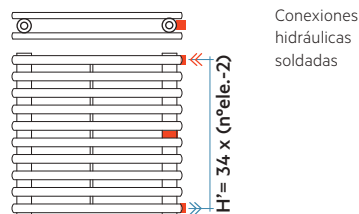

### COMPATIBILIDAD CON INSTALACIONES

Instalación BITUBO	Instalación MONOTUBO
<p><b>CONEXIÓN CRUZADA</b> (Ver pág. 501, Fig. 10). Entrada por un colector y salida por el otro. El radiador se suministra con 4 tomas de 1/2" en los colectores. <b>Sin incremento de precio.</b></p>	<p><b>ÚNICAMENTE COMPATIBLE PARA CONEXIÓN POR ABAJO</b> (Ver pág. 501, Fig. 15). Indicar entrada para la colocación de un desviador de flujo interno. <b>Incremento precio 15,00 €</b></p>
<p><b>CONEXIÓN EN MISMO COLECTOR</b> (Ver pág. 501, Fig. 11). Requiere preinstalación de un diafragma interno (Fig. 1 de esta página en rojo). Indicar entrada y salida. <b>Incremento precio 25,00 €</b></p>	<p><b>CONEXIÓN LATERAL CON MANGUITOS</b> (Ver pág. 501, Fig. 12 y 13). Preinstalación de dos manguitos laterales de 1/2" y diafragma interno entre ellos. El entre eje mínimo es de 50 mm y el máximo según la fórmula: <math>H' = 34 \times (\text{nºelementos}-2)</math>. Ver Fig. 1 de esta página. <b>Incremento precio 58,00 €</b></p>
<p>Kit de válvulas bitubo no incluido, ver pág. 474.</p>	<p>Kit de válvulas bitubo no incluido, ver pág. 474.</p>
	<p>Kit de válvulas bitubo no incluido, ver pág. 474.</p>
	<p><b>Solicitar tapón ciego de 1/2"</b> (ref. ASITAP07 ver pág. 485). No incluido en el precio. Kit de válvulas monotubo no incluido, ver pág. 480.</p>

### Accesorios recomendados (Otros accesorios, pág. 474 a 491)

Kits válvulas	Cubretubos y embellecedores	Hang Up
Bitubo (Pág. 474), Monotubo (Pág. 480)	Pág. 482 a 484	Pág. 486 a 491



# TESI

## El radiador clásico y moderno

Lo clásico y lo moderno se unen para crear un radiador siempre actual con formas redondeadas garantizadas por la tecnología láser. Su particular diseño hace que el radiador TESI sea especialmente adecuado para funcionar en sistemas a baja temperatura.

<b>TESI 2 COLUMNAS</b>	P. 142
<b>TESI 3 COLUMNAS</b>	P. 148
<b>TESI 4 COLUMNAS</b>	P. 154
<b>TESI 5 COLUMNAS</b>	P. 160
<b>TESI 6 COLUMNAS</b>	P. 166
<b>TESI SUSTITUCIÓN</b>	P. 172
<b>TESI BANCO</b>	P. 174
<b>TESI PERSONALIZADO</b>	P. 176
<b>TIPOS DE CONEXIÓN</b>	P. 182
<b>ACCESORIOS TESI</b>	P. 186
<b>HANG UP TESI</b>	P. 190
<b>RUNNER</b>	P. 192
<b>MEMORY</b>	P. 196
<b>JOIN</b>	P. 200

**TESI 2 COLUMNAS**

12 Elementos, Altura 1800 mm, Anchura 540 mm.  
Color Negro Grafito (Cód. 18) Serie Especial.



# TESI 2 COLUMNAS

---



## **DISEÑO**

TESI es el sistema más funcional y elegante para calentar los ambientes gracias a su estructura tubular que facilita la distribución óptima del calor.

## **ACABADOS DE ALTA GAMA**

TESI ofrece una amplia gama de colores, incluidos los RAL personalizados, así como opción de soportes a suelo.

## **CONFORT Y RENDIMIENTO**

TESI garantiza la difusión del calor uniformemente por toda la estancia. Sus altos poderes están adaptados a las instalaciones de baja temperatura (bomba de calor, caldera con bomba de calor condensación,...).





### Características

- Radiador tubular en acero.
- Número de columnas: 2.
- Tubos en acero de Ø25 mm.
- Elementos de anchura 45 mm.
- Presión máxima de trabajo 8 bar.
- Temperatura máxima de trabajo admitida, 95°C.

### El precio incluye

- Radiador con reducciones montadas en fábrica o sin reducciones que se deben solicitar aparte.
- Incluye soportes universales en el mismo color del radiador y purgador de 1/2". Blanco para radiador blanco y Cromado para el resto de colores y tapón ciego de 1/2".
- Tapón ciego de 1/2" y embellecedor.

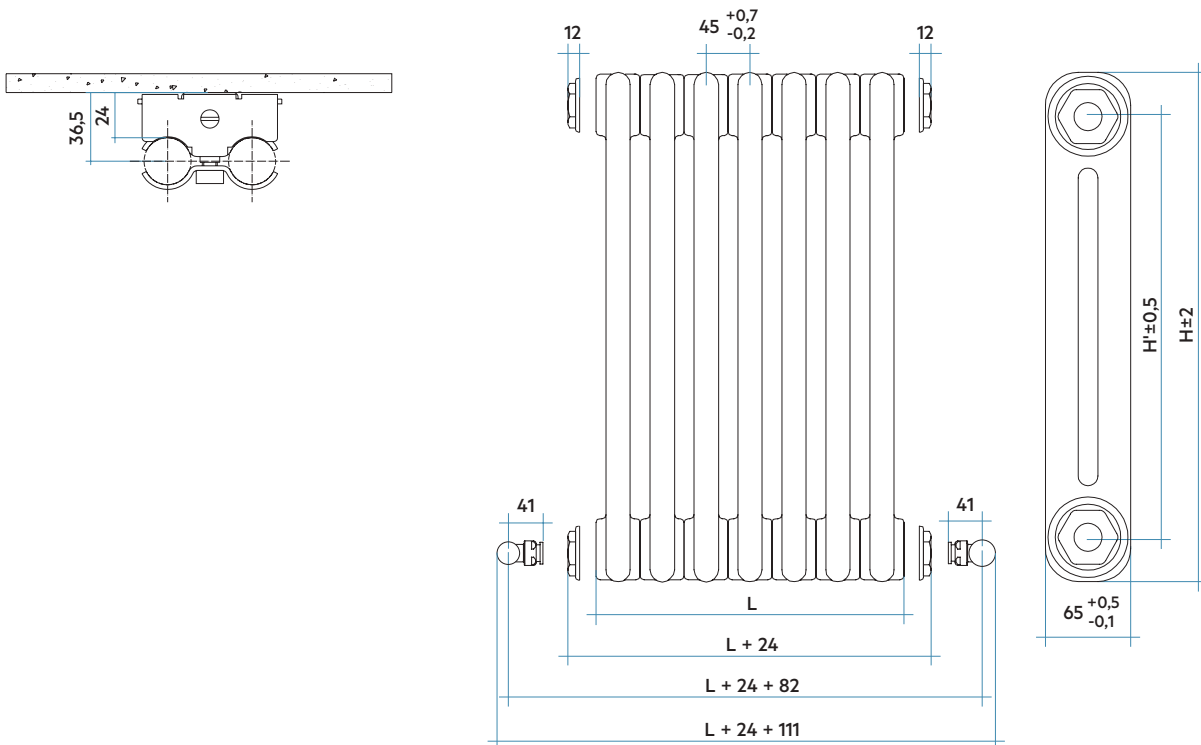

### Leyenda código

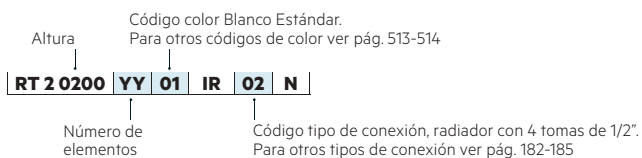

### TESI NOW



Nueva configuración TESI NOW. Se completa el modelo TESI con válvulas bitubo escuadra (única versión disponible) y cabezal termostático NOW en el mismo color del radiador. Ver páginas 183 y 185.

Para el funcionamiento del Sistema NOW es necesario comprar a parte un Kit de Conexión NOW para cada instalación individual. Incluye una Unidad de Conexión que se debe conectar mediante cable RJ-45 al router y un Termostato de Control NOW Cód. 21KITSTART1. No incluidos en la configuración TESI NOW.



**21KITSTART1** Kit conexión NOW **330,00 €**



# TESI 2 COLUMNAS

## VALORES POR ELEMENTO

Modelo	Código	Profundidad	Anchura	Altura	Entre eje	Peso	Capac.	QnΔT=50°C	QnΔT =40°C	QnΔT=30°C	Expon. n	Coste Watt	Precio €
								Watt	Watt	Watt		€	Blanco
200	RT20200 YY 01	65	45	200	127	0,33	0,33	14,9	11,3	7,9	1,252	1,03	15,30
300	RT20300 YY 01	65	45	300	235	0,45	0,42	23,4	17,8	12,5	1,239	0,73	17,10
400	RT20400 YY 01	65	45	400	335	0,57	0,50	30,1	22,8	15,9	1,247	0,60	18,00
415	RT20415 YY 01	65	45	415	350	0,59	0,51	31,1	23,5	16,4	1,248	0,58	18,10
500	RT20500 YY 01	65	45	500	435	0,69	0,58	36,7	27,7	19,3	1,255	0,50	18,20
515	RT20515 YY 01	65	45	515	450	0,71	0,60	37,6	28,4	19,8	1,256	0,49	18,40
565	RT20565 YY 01	65	45	565	500	0,77	0,64	40,9	30,9	21,5	1,260	0,45	18,50
600	RT20600 YY 01	65	45	600	535	0,81	0,67	43,2	32,6	22,6	1,263	0,43	18,60
665	RT20665 YY 01	65	45	665	600	0,88	0,72	47,4	35,7	24,8	1,268	0,40	19,10
685	RT20685 YY 01	65	45	685	620	0,91	0,74	48,7	36,7	25,4	1,269	0,39	19,20
715	RT20715 YY 01	65	45	715	650	0,94	0,76	50,6	38,2	26,6	1,272	0,38	19,40
750	RT20750 YY 01	65	45	750	685	0,99	0,79	52,9	39,8	27,6	1,274	0,37	19,60
765	RT20765 YY 01	65	45	765	700	1,00	0,80	53,9	40,5	28,1	1,276	0,37	19,70
865	RT20865 YY 01	65	45	865	800	1,12	0,89	60,4	45,4	31,3	1,284	0,33	19,90
885	RT20885 YY 01	65	45	885	820	1,15	0,90	61,7	46,3	32,0	1,285	0,33	20,30
900	RT20900 YY 01	65	45	900	835	1,16	0,91	62,7	47,0	32,5	1,286	0,34	21,30
1000	RT21000 YY 01	65	45	1000	935	1,28	1,00	69,2	51,9	35,7	1,294	0,34	23,60
1500	RT21500 YY 01	65	45	1500	1435	2,02	1,39	103,0	76,5	52,2	1,332	0,39	40,60
1800	RT21800 YY 01	65	45	1800	1735	2,41	1,64	124,3	92,4	63,0	1,329	0,39	48,50
2000	RT22000 YY 01	65	45	2000	1935	2,67	1,80	139,0	103,6	70,9	1,319	0,39	53,60
2200	RT22200 YY 01	65	45	2200	2135	2,93	1,97	154,2	115,1	79,0	1,308	0,37	57,50
2500	RT22500 YY 01	65	45	2500	2435	3,32	2,21	177,8	133,2	91,9	1,293	0,37	65,00

Para ΔT diferentes a los expresados en la tabla utilizar la fórmula: Q=Qn (ΔT / 50)<sup>n</sup> o ver páginas 508-509.

YY=Número elementos

01 = Código color Blanco Estándar.

(\*) TESI incluye en el precio tantos soportes Universales por radiador como se indican en la tabla de la página 188, un distanciador de pared y un purgador de 1/2" en color Blanco para radiadores en Blanco Estándar (Cód.01) y Cromado para radiadores en color. TESI 2/200 se suministra con soportes AMENSI2C.

Dos posibilidades de entrega:

1-TESI CON REDUCCIONES MONTADAS EN FÁBRICA y no desmontables: sin posibilidad de acoplamiento (ver opciones de instalación en pág. 182),

2-TESI SIN REDUCCIONES, que se deben solicitar aparte: posibilidad de acoplamiento en obra (ver opciones de instalación en pág. 184).

Colores disponibles	VER	PRECIO
Color Blanco Estándar	Pág. 513	Ver tarifa
Serie Classic	Pág. 513-514	+15% (*)
Serie Especial	Pág. 513-514	+25% (*)
Otros colores RAL	-	+40% (*)
Tratamiento Loft (Cód. TR)	Pág. 514	+40% (*)

(\*) Incremento sobre precio color Blanco Estándar.



Todos los TESI incluyen soportes universales y purgador.

**TIPOS DE INSTALACIÓN**  
Ver página 182 a 185

### Accesorios recomendados (Otros accesorios, pág. 474 a 485)

#### Kits válvulas

Bitubo (Pág. 474), Monotubo (Pág. 480)



#### Cubretubos y embellecedores

Pág. 482 a 484



#### Hang Up

Pág. 190 a 191





## VALORES DE PRECIO/POTENCIA POR RADIADOR

ELEMENT. (yy)	ANCHURA L (mm)	ALTURA H (mm)										
		200	300	400	415	500	515	565	600	665	685	715
02	90	€ 30,60	34,20	36,00	36,20	36,40	36,80	37,00	37,20	38,20	38,40	38,80
		W 30	47	60	62	73	75	82	86	95	97	101
03	135	€ 45,90	51,30	54,00	54,30	54,60	55,20	55,50	55,80	57,30	57,60	58,20
		W 45	70	90	93	110	113	123	1297	142	146	152
04	180	€ 61,20	68,40	72,00	72,40	72,80	73,60	74,00	74,40	76,40	76,80	77,60
		W 60	94	120	124	147	150	164	173	190	195	202
05	225	€ 76,50	85,50	90,00	90,50	91,00	92,00	92,50	93,00	95,50	96,00	97,00
		W 75	117	151	156	183	188	205	216	237	244	253
06	270	€ 91,80	102,60	108,00	108,60	109,20	110,40	111,00	111,60	114,60	115,20	116,40
		W 89	141	181	187	220	226	245	259	284	292	304
07	315	€ 107,10	119,70	126,00	126,70	127,40	128,80	129,50	130,20	133,70	134,40	135,80
		W 104	164	211	218	257	263	286	302	332	341	354
08	360	€ 122,40	136,80	144,00	144,80	145,60	147,20	148,00	148,80	152,80	153,60	155,20
		W 119	188	241	249	293	301	327	345	379	390	405
09	405	€ 137,70	153,90	162,00	162,90	163,80	165,60	166,50	167,40	171,90	172,80	174,60
		W 134	211	271	280	330	338	368	389	427	438	455
10	450	€ 153,00	171,00	180,00	181,00	182,00	184,00	185,00	186,00	191,00	192,00	194,00
		W 149	234	301	311	367	376	409	432	474	487	506
11	495	€ 168,30	188,10	198,00	199,10	200,20	202,40	203,50	204,60	210,10	211,20	213,40
		W 164	258	331	342	403	414	450	475	521	536	557
12	540	€ 183,60	205,20	216,00	217,20	218,40	220,80	222,00	223,20	229,20	230,40	232,80
		W 179	281	361	373	440	451	491	518	569	584	607
13	585	€ 198,90	222,30	234,00	235,30	236,60	239,20	240,50	241,80	248,30	249,60	252,20
		W 194	305	391	404	476	489	532	561	616	633	658
14	630	€ 214,20	239,40	252,00	253,40	254,80	257,60	259,00	260,40	267,40	268,80	271,60
		W 209	328	421	435	513	526	573	604	664	682	708
15	675	€ 229,50	256,50	270,00	271,50	273,00	276,00	277,50	279,00	286,50	288,00	291,00
		W 224	352	452	467	550	564	614	647	711	731	759
16	720	€ 244,80	273,60	288,00	289,60	291,20	294,40	296,00	297,60	305,60	307,20	310,40
		W 239	375	482	498	586	602	654	690	758	779	810
17	765	€ 260,10	290,70	306,00	307,70	309,40	312,80	314,50	316,20	324,70	326,40	329,80
		W 253	398	512	529	623	639	695	734	806	828	860
18	810	€ 275,40	307,80	324,00	325,80	327,60	331,20	333,00	334,80	343,80	345,60	349,20
		W 268	422	542	560	660	677	736	777	853	877	911
19	855	€ 290,70	324,90	342,00	343,90	345,80	349,60	351,50	353,40	362,90	364,80	368,60
		W 283	445	572	591	696	714	777	820	901	925	961
20	900	€ 306,00	342,00	360,00	362,00	364,00	368,00	370,00	372,00	382,00	384,00	388,00
		W 298	469	602	622	733	752	818	863	948	974	1012
21	945	€ 321,30	359,10	378,00	380,10	382,20	386,40	388,50	390,60	401,10	403,20	407,40
		W 313	492	632	653	770	790	859	906	995	1023	1063
22	990	€ 336,60	376,20	396,00	398,20	400,40	404,80	407,00	409,20	420,20	422,40	426,80
		W 328	516	662	684	806	827	900	949	1043	1071	1113
23	1035	€ 351,90	393,30	414,00	416,30	418,60	423,20	425,50	427,80	439,30	441,60	446,20
		W 343	539	692	715	843	865	941	992	1090	1120	1164
24	1080	€ 367,20	410,40	432,00	434,40	436,80	441,60	444,00	446,40	458,40	460,80	465,60
		W 358	563	722	746	880	902	982	1036	1138	1169	1214
25	1125	€ 382,50	427,50	450,00	452,50	455,00	460,00	462,50	465,00	477,50	480,00	485,00
		W 373	586	753	778	916	940	1023	1079	1185	1218	1265
26	1170	€ 397,80	444,60	468,00	470,60	473,20	478,40	481,00	483,60	496,60	499,20	504,40
		W 388	609	783	809	953	978	1063	1122	1232	1266	1316
27	1215	€ 413,10	461,70	486,00	488,70	491,40	496,80	499,50	502,20	515,70	518,40	523,80
		W 403	633	813	840	990	1015	1104	1165	1280	1315	1366
28	1260	€ 428,40	478,80	504,00	506,80	509,60	515,20	518,00	520,80	534,80	537,60	543,20
		W 417	656	843	871	1026	1053	1145	1208	1327	1364	1417
29	1305	€ 443,70	495,90	522,00	524,90	527,80	533,60	536,50	539,40	553,90	556,80	562,60
		W 432	680	873	902	1063	1090	1186	1251	1375	1412	1467
30	1350	€ 459,00	513,00	540,00	543,00	546,00	552,00	555,00	558,00	573,00	576,00	582,00
		W 447	703	903	933	1100	1128	1227	1295	1422	1461	1518
31	1395	€ 474,30	530,10	558,00	561,10	564,20	570,40	573,50	576,60	592,10	595,20	601,40
		W 462	727	933	964	1136	1166	1268	1338	1469	1510	1569
32	1440	€ 489,60	547,20	576,00	579,20	582,40	588,80	592,00	595,20	611,20	614,40	620,80
		W 477	750	963	995	1173	1203	1309	1381	1517	1558	1619
33	1485	€ 504,90	564,30	594,00	597,30	600,60	607,20	610,50	613,80	630,30	633,60	640,20
		W 492	774	993	1026	1209	1241	1350	1424	1564	1607	1670
34	1530	€ 520,20	581,40	612,00	615,40	618,80	625,60	629,00	632,40	649,40	652,80	659,60
		W 507	797	1023	1057	1246	1278	1391	1467	1612	1656	1720
35	1575	€ 535,50	598,50	630,00	633,50	637,00	644,00	647,50	651,00	668,50	672,00	679,00
		W 522	820	1054	1089	1283	1316	1432	1510	1659	1705	1771
36	1620	€ 550,80	615,60	648,00	651,60	655,20	662,40	666,00	669,60	687,60	691,20	698,40
		W 537	844	1084	1120	1319	1354	1472	1553	1706	1753	1822
37	1665	€ 566,10	632,70	666,00	669,70	673,40	680,80	684,50	688,20	706,70	710,40	717,80
		W 552	867	1114	1151	1356	1391	1513	1597	1754	1802	1872
38	1710	€ 581,40	649,80	684,00	687,80	691,60	699,20	703,00	706,80	725,80	729,60	737,20
		W 567	891	1144	1182	1393	1429	1554	1640	1801	1851	1923
39	1755	€ 596,70	666,90	702,00	705,90	709,80	717,60	721,50	725,40	744,90	748,80	756,60
		W 581	914	1174	1213	1429	1466	1595	1683	1849	1899	1973
40	1800	€ 612,00	684,00	720,00	724,00	728,00	736,00	740,00	744,00	764,00	768,00	776,00
		W 596	938	1204	1244	1466	1504	1636	1726	1896	1948	2024

El precio corresponde al radiador en acabado Blanco Estándar, Cód. 01 (Otros colores ver página 513)  
Watts indicados para  $\Delta T=50^{\circ}\text{C}$ .

# TESI 2 COLUMNAS

## VALORES DE PRECIO/POTENCIA POR RADIADOR

ELEMENT.	ANCHURA L (mm)	ALTURA H (mm)										
		750	765	865	885	900	1000	1500	1800	2000	2200	2500
02	90	€ 39,20	39,40	39,80	40,60	42,60	47,20	81,20	97,00	107,20	115,00	130,00
		W 106	108	121	123	125	138	206	249	278	308	356
03	135	€ 58,80	59,10	59,70	60,90	63,90	70,80	121,80	145,50	160,80	172,50	195,00
		W 159	162	181	185	188	208	309	373	417	462	533
04	180	€ 78,40	78,80	79,60	81,20	85,20	94,40	162,40	194,00	214,40	230,00	260,00
		W 212	216	242	247	251	277	412	497	556	617	711
05	225	€ 98,00	98,50	99,50	101,50	106,50	118,00	203,00	242,50	268,00	287,50	325,00
		W 264	270	302	309	313	346	515	621	695	771	889
06	270	€ 117,60	118,20	119,40	121,80	127,80	141,60	243,60	291,00	321,60	345,00	390,00
		W 317	323	362	370	376	415	618	746	834	925	1067
07	315	€ 137,20	137,90	139,30	142,10	149,10	165,20	284,20	339,50	375,20	402,50	455,00
		W 370	377	423	432	439	485	721	870	973	1079	1245
08	360	€ 156,80	157,60	159,20	162,40	170,40	188,80	324,80	388,00	428,80	460,00	520,00
		W 423	431	483	494	501	554	824	994	1112	1233	1422
09	405	€ 176,40	177,30	179,10	182,70	191,70	212,40	365,40	436,50	482,40	517,50	585,00
		W 476	485	544	555	564	623	927	1119	1251	1387	1600
10	450	€ 196,00	197,00	199,00	203,00	213,00	236,00	406,00	485,00	536,00	575,00	650,00
		W 529	539	604	617	627	692	1030	1243	1390	1542	1778
11	495	€ 215,60	216,70	218,90	223,30	234,30	259,60	446,60	533,50	589,60	632,50	715,00
		W 582	593	664	679	689	761	1133	1367	1529	1696	1956
12	540	€ 235,20	236,40	238,80	243,60	255,60	283,20	487,20	582,00	643,20	690,00	780,00
		W 635	647	725	740	752	831	1236	1491	1668	1850	2133
13	585	€ 254,80	256,10	258,70	263,90	276,90	306,80	527,80	630,50	696,80	747,50	845,00
		W 687	701	785	802	815	900	1339	1616	1807	2004	2311
14	630	€ 274,40	275,80	278,60	284,20	298,20	330,40	568,40	679,00	750,40	805,00	910,00
		W 740	755	846	864	877	969	1442	1740	1946	2158	2489
15	675	€ 294,00	295,50	298,50	304,50	319,50	354,00	609,00	727,50	804,00	862,50	975,00
		W 793	809	906	926	940	1038	1545	1864	2085	2312	2667
16	720	€ 313,60	315,20	318,40	324,80	340,80	377,60	649,60	776,00	857,60	920,00	1.040,00
		W 846	862	966	987	1003	1108	1648	1989	2224	2466	2845
17	765	€ 333,20	334,90	338,30	345,10	362,10	401,20	690,20	824,50	911,20	977,50	1.105,00
		W 899	916	1027	1049	1065	1177	1751	2113	2363	2621	3022
18	810	€ 352,80	354,60	358,20	365,40	383,40	424,80	730,80	873,00	964,80	1.035,00	1.170,00
		W 952	970	1087	1111	1128	1246	1854	2237	2502	2775	3200
19	855	€ 372,40	374,30	378,10	385,70	404,70	448,40	771,40	921,50	1.018,40		
		W 1005	1024	1148	1172	1191	1315	1957	2362	2641		
20	900	€ 392,00	394,00	398,00	406,00	426,00	472,00	812,00	970,00	1.072,00		
		W 1058	1078	1208	1234	1253	1384	2060	2486	2780		
21	945	€ 411,60	413,70	417,90	426,30	447,30	495,60	852,60	1.018,50	1.125,60		
		W 1110	1132	1268	1296	1316	1454	2163	2610	2919		
22	990	€ 431,20	433,40	437,80	446,60	468,60	519,20	893,20	1.067,00	1.179,20		
		W 1163	1186	1329	1357	1379	1523	2266	2734	3058		
23	1035	€ 450,80	453,10	457,70	466,90	489,90	542,80	933,80				
		W 1216	1240	1389	1419	1441	1592	2369				
24	1080	€ 470,40	472,80	477,60	487,20	511,20	566,40	974,40				
		W 1269	1294	1450	1481	1504	1661	2472				
25	1125	€ 490,00	492,50	497,50	507,50	532,50	590,00	1.015,00				
		W 1322	1348	1510	1543	1567	1731	2575				
26	1170	€ 509,60	512,20	517,40	527,80	553,80	613,60	1.055,60				
		W 1375	1401	1570	1604	1629	1800	2678				
27	1215	€ 529,20	531,90	537,30	548,10	575,10	637,20					
		W 1428	1455	1631	1666	1692	1869					
28	1260	€ 548,80	551,60	557,20	568,40	596,40	660,80					
		W 1481	1509	1691	1728	1754	1938					
29	1305	€ 568,40	571,30	577,10	588,70	617,70	684,40					
		W 1534	1563	1752	1789	1817	2007					
30	1350	€ 588,00	591,00	597,00	609,00	639,00	708,00					
		W 1586	1617	1812	1851	1880	2077					
31	1395	€ 607,60	610,70	616,90	629,30	660,30	731,60					
		W 1639	1671	1872	1913	1942	2146					
32	1440	€ 627,20	630,40	636,80	649,60	681,60	755,20					
		W 1692	1725	1933	1974	2005	2215					
33	1485	€ 646,80	650,10	656,70	669,90	702,90	778,80					
		W 1745	1779	1993	2036	2068	2284					
34	1530	€ 666,40	669,80	676,60	690,20	724,20	802,40					
		W 1798	1833	2054	2098	2130	2353					
35	1575	€ 686,00	689,50	696,50	710,50	745,50	826,00					
		W 1851	1887	2114	2160	2193	2423					
36	1620	€ 705,60	709,20	716,40	730,80	766,80	849,60					
		W 1904	1940	2174	2221	2256	2492					
37	1665	€ 725,20	728,90	736,30	751,10	788,10	873,20					
		W 1957	1994	2235	2283	2318	2561					
38	1710	€ 744,80	748,60	756,20	771,40	809,40	896,80					
		W 2009	2048	2295	2345	2381	2630					
39	1755	€ 764,40	768,30	776,10	791,70	830,70	920,40					
		W 2062	2102	2356	2406	2444	2700					
40	1800	€ 784,00	788,00	796,00	812,00	852,00	944,00					
		W 2115	2156	2416	2468	2506	2769					

TESI

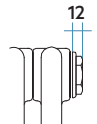

(\*) Anchura sin reducciones (12 mm por lado) ni valvulería.

El precio indicado en las tablas corresponde a 2 opciones de entrega del producto:  
 1-TESI CON REDUCCIONES MONTADAS EN FÁBRICA y no desmontables: sin posibilidad de acoplamiento (ver pág. 182 para las opciones de instalación).  
 2-TESI SIN REDUCCIONES, que se deben solicitar a parte: posibilidad de acoplamiento en obra (ver pág. 184 para las opciones de instalación).

**TIPOS DE INSTALACIÓN**  
 Ver página 182 a 185

El precio corresponde al radiador en acabado Blanco Estándar, Cód. 01 (Otros colores ver página 513)  
 Watts indicados para  $\Delta T=50^{\circ}\text{C}$ .



**TESI 3 COLUMNAS**  
14 Elementos, Altura 1800 mm, Anchura 630 mm.  
Color Marfil (Cód. 02) Serie Classic.

# TESI 3 COLUMNAS

---



TESI

## **DISEÑO**

TESI es el sistema más funcional y elegante para calentar los ambientes gracias a su estructura tubular que facilita la distribución óptima del calor.

## **ACABADOS DE ALTA GAMA**

TESI ofrece una amplia gama de colores, incluidos los RAL personalizados, así como opción de soportes a suelo.

## **CONFORT Y RENDIMIENTO**

TESI garantiza la difusión del calor uniformemente por toda la estancia. Sus altos poderes están adaptados a las instalaciones de baja temperatura (bomba de calor, caldera con bomba de calor condensación,...).



### Características

- Radiador tubular en acero.
- Número de columnas: 3.
- Tubos en acero de Ø25 mm.
- Elementos de anchura 45 mm.
- Presión máxima de trabajo 8 bar.
- Temperatura máxima de trabajo admitida, 95°C.

### El precio incluye

- Radiador con reducciones montadas en fábrica o sin reducciones que se deben solicitar aparte.
- Incluye soportes universales en el mismo color del radiador y purgador de 1/2". Blanco para radiador blanco y Cromado para el resto de colores y tapón ciego de 1/2".
- Tapón ciego de 1/2" y embellecedor.

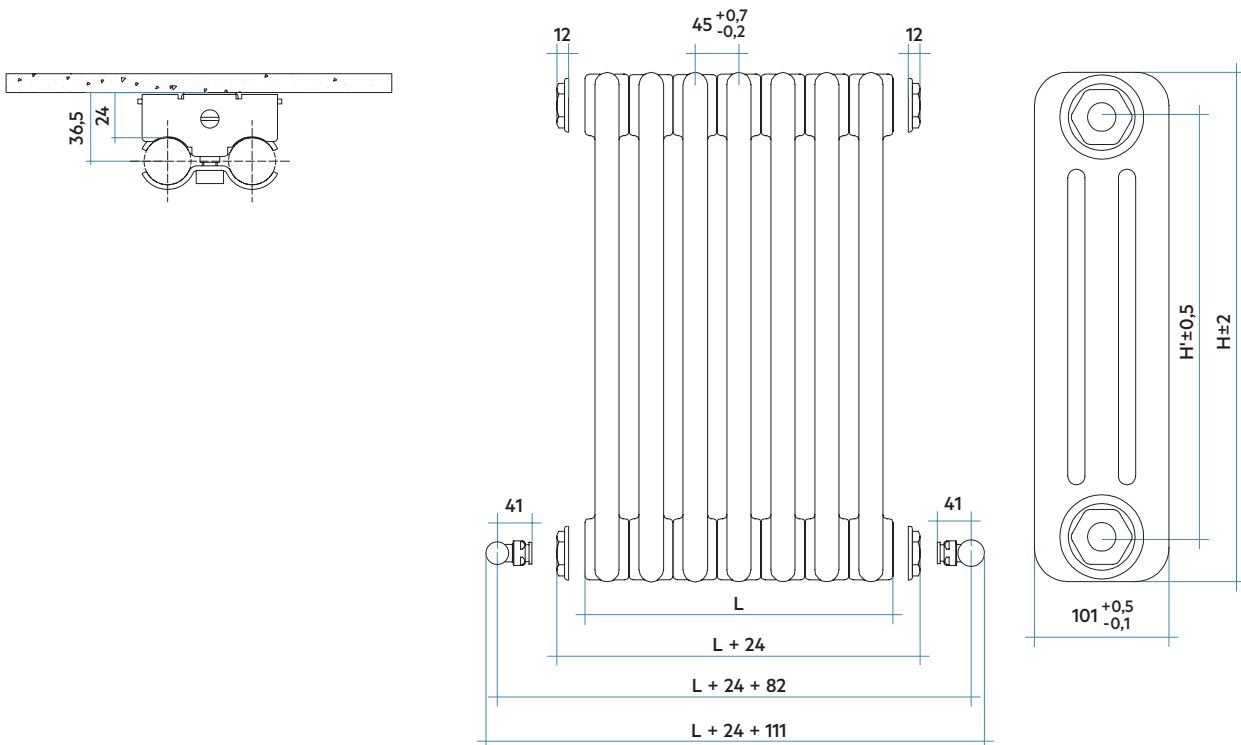

### Leyenda código

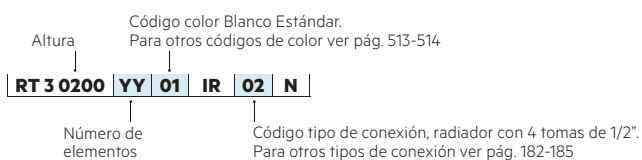

### TESI NOW



Nueva configuración TESI NOW. Se completa el modelo TESI con válvulas bitubo escuadra (única versión disponible) y cabezal termostático NOW en el mismo color del radiador. Ver páginas 183 y 185.

Para el funcionamiento del Sistema NOW es necesario comprar a parte un Kit de Conexión NOW para cada instalación individual. Incluye una Unidad de Conexión que se debe conectar mediante cable RJ-45 al router y un Termostato de Control NOW Cód. 21KITSTART1. No incluidos en la configuración TESI NOW.



**21KITSTART1** Kit conexión NOW **330,00 €**





# TESI 3 COLUMNAS

## VALORES POR ELEMENTO

Modelo	Código	Profundidad	Anchura	Altura	Entre eje	Peso	Capac.	QnΔT=50°C	QnΔT =40°C	QnΔT=30°C	Expon. n	Coste Watt	Precio €
								Watt	Watt	Watt		€	Blanco
200	RT30200 YY 01	101	45	200	127	0,41	0,46	20,3	15,2	10,5	1,288	0,81	16,50
300	RT30300 YY 01	101	45	300	235	0,60	0,60	32,5	24,6	17,2	1,248	0,54	17,50
400	RT30400 YY 01	101	45	400	335	0,78	0,72	42,0	31,7	22,1	1,259	0,42	17,80
415	RT30415 YY 01	101	45	415	350	0,81	0,40	43,4	32,7	22,8	1,261	0,41	18,00
500	RT30500 YY 01	101	45	500	435	0,96	0,85	51,4	38,7	26,9	1,270	0,35	18,10
515	RT30515 YY 01	101	45	515	450	0,99	0,87	52,8	39,8	27,6	1,272	0,34	18,20
565	RT30565 YY 01	101	45	565	500	1,07	0,93	57,4	43,1	29,9	1,277	0,32	18,40
600	RT30600 YY 01	101	45	600	535	1,14	0,97	60,6	45,5	31,5	1,281	0,32	19,10
665	RT30665 YY 01	101	45	665	600	1,25	1,05	66,5	49,9	34,5	1,288	0,29	19,20
685	RT30685 YY 01	101	45	685	620	1,29	1,08	68,3	51,2	35,4	1,290	0,29	19,50
715	RT30715 YY 01	101	45	715	650	1,34	1,12	71,1	53,3	36,7	1,294	0,28	19,90
750	RT30750 YY 01	101	45	750	685	1,40	1,16	74,3	55,6	38,3	1,297	0,27	20,30
765	RT30765 YY 01	101	45	765	700	1,43	1,08	75,6	56,6	38,9	1,299	0,29	21,60
865	RT30865 YY 01	101	45	865	800	1,71	1,18	84,6	63,2	43,3	1,310	0,26	22,20
885	RT30885 YY 01	101	45	885	820	1,61	1,30	86,4	64,5	44,2	1,312	0,26	22,30
900	RT30900 YY 01	101	45	900	835	1,67	1,35	87,8	65,5	44,9	1,314	0,29	25,20
1000	RT31000 YY 01	101	45	1000	935	1,85	1,47	96,8	72,2	49,4	1,317	0,30	28,60
1500	RT31500 YY 01	101	45	1500	1435	2,95	2,07	141,7	105,3	58,4	1,330	0,40	56,50
1800	RT31800 YY 01	101	45	1800	1735	3,54	2,43	168,9	125,7	85,8	1,325	0,39	65,20
2000	RT32000 YY 01	101	45	2000	1935	3,93	2,68	187,2	139,5	95,5	1,318	0,39	72,60
2200	RT32200 YY 01	101	45	2200	2135	4,32	2,92	205,7	153,5	105,3	1,310	0,39	79,70
2500	RT32500 YY 01	101	45	2500	2435	4,90	3,29	233,7	174,9	120,4	1,299	0,38	89,40

Para ΔT diferentes a los expresados en la tabla utilizar la fórmula: Q=Qn (ΔT / 50)<sup>n</sup> o ver páginas 508-509.

YY=Número elementos

01 = Código color Blanco Estándar.

(\*) TESI incluye en el precio tantos soportes Universales por radiador como se indican en la tabla de la página 188, un distanciador de pared y un purgador de 1/2" en color blanco para radiadores en Blanco Estándar (Cód.01) y Cromado para radiadores en color. TESI 3/200 se suministra con soportes AMENSI3C.

Dos posibilidades de entrega:

1-TESI CON REDUCCIONES MONTADAS EN FÁBRICA y no desmontables: sin posibilidad de acoplamiento (ver opciones de instalación en pág. 182).

2-TESI SIN REDUCCIONES, que se deben solicitar aparte: posibilidad de acoplamiento en obra (ver opciones de instalación en pág. 184).

Colores disponibles	VER	PRECIO
Color Blanco Estándar	Pág. 513	Ver tarifa
Serie Classic	Pág. 513-514	+15% (*)
Serie Especial	Pág. 513-514	+25% (*)
Otros colores RAL	-	+40% (*)
Tratamiento Loft (Cód. TR)	Pág. 514	+40% (*)

(\*) Incremento sobre precio color Blanco Estándar.



Todos los TESI incluyen soportes universales y purgador.

TIPOS DE INSTALACIÓN  
Ver página 182 a 185

### Accesorios recomendados (Otros accesorios, pág. 474 a 485)

#### Kits válvulas

Bitubo (Pág. 474), Monotubo (Pág. 480)



#### Cubretubos y embellecedores

Pág. 482 a 484



#### Hang Up

Pág. 190 a 191





## VALORES DE PRECIO/POTENCIA POR RADIADOR

ELEMENT. (yy)	ANCHURA L (mm)	ALTURA H (mm)										
		200	300	400	415	500	515	565	600	665	685	715
<b>02</b>	<b>90</b>	€ <b>33,00</b>	<b>35,00</b>	<b>35,60</b>	<b>36,00</b>	<b>36,20</b>	<b>36,40</b>	<b>36,80</b>	<b>38,20</b>	<b>38,40</b>	<b>39,00</b>	<b>39,80</b>
		W 41	65	84	87	103	106	115	121	133	137	142
<b>03</b>	<b>135</b>	€ <b>49,50</b>	<b>52,50</b>	<b>53,40</b>	<b>54,00</b>	<b>54,30</b>	<b>54,60</b>	<b>55,20</b>	<b>57,30</b>	<b>57,60</b>	<b>58,50</b>	<b>59,70</b>
		W 61	98	126	130	154	158	172	182	200	205	213
<b>04</b>	<b>180</b>	€ <b>66,00</b>	<b>70,00</b>	<b>71,20</b>	<b>72,00</b>	<b>72,40</b>	<b>72,80</b>	<b>73,60</b>	<b>76,40</b>	<b>76,80</b>	<b>78,00</b>	<b>79,60</b>
		W 81	130	168	174	205	211	230	242	266	273	284
<b>05</b>	<b>225</b>	€ <b>82,50</b>	<b>87,50</b>	<b>89,00</b>	<b>90,00</b>	<b>90,50</b>	<b>91,00</b>	<b>92,00</b>	<b>95,50</b>	<b>96,00</b>	<b>97,50</b>	<b>99,50</b>
		W 101	163	210	217	257	264	287	303	333	342	356
<b>06</b>	<b>270</b>	€ <b>99,00</b>	<b>105,00</b>	<b>106,80</b>	<b>108,00</b>	<b>108,60</b>	<b>109,20</b>	<b>110,40</b>	<b>114,60</b>	<b>115,20</b>	<b>117,00</b>	<b>119,40</b>
		W 122	195	252	260	308	317	344	363	399	410	427
<b>07</b>	<b>315</b>	€ <b>115,50</b>	<b>122,50</b>	<b>124,60</b>	<b>126,00</b>	<b>126,70</b>	<b>127,40</b>	<b>128,80</b>	<b>133,70</b>	<b>134,40</b>	<b>136,50</b>	<b>139,30</b>
		W 142	228	294	304	360	370	402	424	466	478	498
<b>08</b>	<b>360</b>	€ <b>132,00</b>	<b>140,00</b>	<b>142,40</b>	<b>144,00</b>	<b>144,80</b>	<b>145,60</b>	<b>147,20</b>	<b>152,80</b>	<b>153,60</b>	<b>156,00</b>	<b>159,20</b>
		W 162	260	336	347	411	422	459	485	532	546	569
<b>09</b>	<b>405</b>	€ <b>148,50</b>	<b>157,50</b>	<b>160,20</b>	<b>162,00</b>	<b>162,90</b>	<b>163,80</b>	<b>165,60</b>	<b>171,90</b>	<b>172,80</b>	<b>175,50</b>	<b>179,10</b>
		W 183	293	378	391	462	475	517	545	599	615	640
<b>10</b>	<b>450</b>	€ <b>165,00</b>	<b>175,00</b>	<b>178,00</b>	<b>180,00</b>	<b>181,00</b>	<b>182,00</b>	<b>184,00</b>	<b>191,00</b>	<b>192,00</b>	<b>195,00</b>	<b>199,00</b>
		W 203	325	420	434	514	528	574	606	665	683	711
<b>11</b>	<b>495</b>	€ <b>181,50</b>	<b>192,50</b>	<b>195,80</b>	<b>198,00</b>	<b>199,10</b>	<b>200,20</b>	<b>202,40</b>	<b>210,10</b>	<b>211,20</b>	<b>214,50</b>	<b>218,90</b>
		W 223	358	462	477	565	581	631	666	732	751	782
<b>12</b>	<b>540</b>	€ <b>198,00</b>	<b>210,00</b>	<b>213,60</b>	<b>216,00</b>	<b>217,20</b>	<b>218,40</b>	<b>220,80</b>	<b>229,20</b>	<b>230,40</b>	<b>234,00</b>	<b>238,80</b>
		W 243	390	504	521	616	634	689	727	798	820	853
<b>13</b>	<b>585</b>	€ <b>214,50</b>	<b>227,50</b>	<b>231,40</b>	<b>234,00</b>	<b>235,30</b>	<b>236,60</b>	<b>239,20</b>	<b>248,30</b>	<b>249,60</b>	<b>253,50</b>	<b>258,70</b>
		W 264	423	546	564	668	686	746	788	865	888	924
<b>14</b>	<b>630</b>	€ <b>231,00</b>	<b>245,00</b>	<b>249,20</b>	<b>252,00</b>	<b>253,40</b>	<b>254,80</b>	<b>257,60</b>	<b>267,40</b>	<b>268,80</b>	<b>273,00</b>	<b>278,60</b>
		W 284	455	588	608	719	739	804	848	931	956	995
<b>15</b>	<b>675</b>	€ <b>247,50</b>	<b>262,50</b>	<b>267,00</b>	<b>270,00</b>	<b>271,50</b>	<b>273,00</b>	<b>276,00</b>	<b>286,50</b>	<b>288,00</b>	<b>292,50</b>	<b>298,50</b>
		W 304	488	630	651	771	792	861	909	998	1025	1067
<b>16</b>	<b>720</b>	€ <b>264,00</b>	<b>280,00</b>	<b>284,80</b>	<b>288,00</b>	<b>289,60</b>	<b>291,20</b>	<b>294,40</b>	<b>305,60</b>	<b>307,20</b>	<b>312,00</b>	<b>318,40</b>
		W 325	520	672	694	822	845	918	969	1064	1093	1138
<b>17</b>	<b>765</b>	€ <b>280,50</b>	<b>297,50</b>	<b>302,60</b>	<b>306,00</b>	<b>307,70</b>	<b>309,40</b>	<b>312,80</b>	<b>324,70</b>	<b>326,40</b>	<b>331,50</b>	<b>338,30</b>
		W 345	553	715	738	873	898	976	1030	1131	1161	1209
<b>18</b>	<b>810</b>	€ <b>297,00</b>	<b>315,00</b>	<b>320,40</b>	<b>324,00</b>	<b>325,80</b>	<b>327,60</b>	<b>331,20</b>	<b>343,80</b>	<b>345,60</b>	<b>351,00</b>	<b>358,20</b>
		W 365	585	757	781	925	950	1033	1090	1197	1229	1280
<b>19</b>	<b>855</b>	€ <b>313,50</b>	<b>332,50</b>	<b>338,20</b>	<b>342,00</b>	<b>343,90</b>	<b>345,80</b>	<b>349,60</b>	<b>362,90</b>	<b>364,80</b>	<b>370,50</b>	<b>378,10</b>
		W 386	618	799	825	976	1003	1091	1151	1264	1298	1351
<b>20</b>	<b>900</b>	€ <b>330,00</b>	<b>350,00</b>	<b>356,00</b>	<b>360,00</b>	<b>362,00</b>	<b>364,00</b>	<b>368,00</b>	<b>382,00</b>	<b>384,00</b>	<b>390,00</b>	<b>398,00</b>
		W 406	650	841	868	1027	1056	1148	1212	1330	1366	1422
<b>21</b>	<b>945</b>	€ <b>346,50</b>	<b>367,50</b>	<b>373,80</b>	<b>378,00</b>	<b>380,10</b>	<b>382,20</b>	<b>386,40</b>	<b>401,10</b>	<b>403,20</b>	<b>409,50</b>	<b>417,90</b>
		W 426	683	883	911	1079	1109	1205	1272	1397	1434	1493
<b>22</b>	<b>990</b>	€ <b>363,00</b>	<b>385,00</b>	<b>391,60</b>	<b>396,00</b>	<b>398,20</b>	<b>400,40</b>	<b>404,80</b>	<b>420,20</b>	<b>422,40</b>	<b>429,00</b>	<b>437,80</b>
		W 446	715	925	955	1130	1162	1263	1333	1463	1503	1564
<b>23</b>	<b>1035</b>	€ <b>379,50</b>	<b>402,50</b>	<b>409,40</b>	<b>414,00</b>	<b>416,30</b>	<b>418,60</b>	<b>423,20</b>	<b>439,30</b>	<b>441,60</b>	<b>448,50</b>	<b>457,70</b>
		W 467	748	967	998	1182	1214	1320	1393	1530	1571	1635
<b>24</b>	<b>1080</b>	€ <b>396,00</b>	<b>420,00</b>	<b>427,20</b>	<b>432,00</b>	<b>434,40</b>	<b>436,80</b>	<b>441,60</b>	<b>458,40</b>	<b>460,80</b>	<b>468,00</b>	<b>477,60</b>
		W 487	780	1009	1042	1233	1267	1378	1454	1596	1639	1706
<b>25</b>	<b>1125</b>	€ <b>412,50</b>	<b>437,50</b>	<b>445,00</b>	<b>450,00</b>	<b>452,50</b>	<b>455,00</b>	<b>460,00</b>	<b>477,50</b>	<b>480,00</b>	<b>487,50</b>	<b>497,50</b>
		W 507	813	1051	1085	1284	1320	1435	1515	1663	1708	1778
<b>26</b>	<b>1170</b>	€ <b>429,00</b>	<b>455,00</b>	<b>462,80</b>	<b>468,00</b>	<b>470,60</b>	<b>473,20</b>	<b>478,40</b>	<b>496,60</b>	<b>499,20</b>	<b>507,00</b>	<b>517,40</b>
		W 528	845	1093	1128	1336	1373	1492	1575	1729	1776	1849
<b>27</b>	<b>1215</b>	€ <b>445,50</b>	<b>472,50</b>	<b>480,60</b>	<b>486,00</b>	<b>488,70</b>	<b>491,40</b>	<b>496,80</b>	<b>515,70</b>	<b>518,40</b>	<b>526,50</b>	<b>537,30</b>
		W 548	878	1135	1172	1387	1426	1550	1636	1796	1844	1920
<b>28</b>	<b>1260</b>	€ <b>462,00</b>	<b>490,00</b>	<b>498,40</b>	<b>504,00</b>	<b>506,80</b>	<b>509,60</b>	<b>515,20</b>	<b>534,80</b>	<b>537,60</b>	<b>546,00</b>	<b>557,20</b>
		W 568	910	1177	1215	1438	1478	1607	1696	1862	1912	1991
<b>29</b>	<b>1305</b>	€ <b>478,50</b>	<b>507,50</b>	<b>516,20</b>	<b>522,00</b>	<b>524,90</b>	<b>527,80</b>	<b>533,60</b>	<b>553,90</b>	<b>556,80</b>	<b>565,50</b>	<b>577,10</b>
		W 588	943	1219	1259	1490	1531	1665	1757	1929	1981	2062
<b>30</b>	<b>1350</b>	€ <b>495,00</b>	<b>525,00</b>	<b>534,00</b>	<b>540,00</b>	<b>543,00</b>	<b>546,00</b>	<b>552,00</b>	<b>573,00</b>	<b>576,00</b>	<b>585,00</b>	<b>597,00</b>
		W 609	975	1261	1302	1541	1584	1722	1817	1995	2049	2133
<b>31</b>	<b>1395</b>	€ <b>511,50</b>	<b>542,50</b>	<b>551,80</b>	<b>558,00</b>	<b>561,10</b>	<b>564,20</b>	<b>570,40</b>	<b>592,10</b>	<b>595,20</b>	<b>604,50</b>	<b>616,90</b>
		W 629	1008	1303	1345	1592	1637	1779	1878	2062	2117	2204
<b>32</b>	<b>1440</b>	€ <b>528,00</b>	<b>560,00</b>	<b>569,60</b>	<b>576,00</b>	<b>579,20</b>	<b>582,40</b>	<b>588,80</b>	<b>611,20</b>	<b>614,40</b>	<b>624,00</b>	<b>636,80</b>
		W 649	1040	1345	1389	1644	1690	1837	1939	2128	2186	2275
<b>33</b>	<b>1485</b>	€ <b>544,50</b>	<b>577,50</b>	<b>587,40</b>	<b>594,00</b>	<b>597,30</b>	<b>600,60</b>	<b>607,20</b>	<b>630,30</b>	<b>633,60</b>	<b>643,50</b>	<b>656,70</b>
		W 670	1073	1387	1432	1695	1742	1894	1999	2195	2254	2346
<b>34</b>	<b>1530</b>	€ <b>561,00</b>	<b>595,00</b>	<b>605,20</b>	<b>612,00</b>	<b>615,40</b>	<b>618,80</b>	<b>625,60</b>	<b>649,40</b>	<b>652,80</b>	<b>663,00</b>	<b>676,60</b>
		W 690	1105	1429	1476	1747	1795	1952	2060	2261	2322	2417
<b>35</b>	<b>1575</b>	€ <b>577,50</b>	<b>612,50</b>	<b>623,00</b>	<b>630,00</b>	<b>633,50</b>	<b>637,00</b>	<b>644,00</b>	<b>668,50</b>	<b>672,00</b>	<b>682,50</b>	<b>696,50</b>
		W 710	1138	1471	1519	1798	1848	2009	2120	2328	2391	2489
<b>36</b>	<b>1620</b>	€ <b>594,00</b>	<b>630,00</b>	<b>640,80</b>	<b>648,00</b>	<b>651,60</b>	<b>655,20</b>	<b>662,40</b>	<b>687,60</b>	<b>691,20</b>	<b>702,00</b>	<b>716,40</b>
		W 730	1170	1513	1562	1849	1901	2066	2181	2394	2459	2560
<b>37</b>	<b>1665</b>	€ <b>610,50</b>	<b>647,50</b>	<b>658,60</b>	<b>666,00</b>	<b>669,70</b>	<b>673,40</b>	<b>680,80</b>	<b>706,70</b>	<b>710,40</b>	<b>721,50</b>	<b>736,30</b>
		W 751	1203	1555	1606	1901	1954	2124	2241	2461	2527	2631
<b>38</b>	<b>1710</b>	€ <b>627,00</b>	<b>665,00</b>	<b>676,40</b>	<b>684,00</b>	<b>687,80</b>	<b>691,60</b>	<b>699,20</b>	<b>725,80</b>	<b>729,60</b>	<b>741,00</b>	<b>756,20</b>
		W 771	1235	1597	1649	1952	2006</					

# TESI 3 COLUMNAS

## VALORES DE PRECIO/POTENCIA POR RADIADOR

ELEMENT.	ANCHURA L (mm)	ALTURA H (mm)										
		750	765	865	885	900	1000	1500	1800	2000	2200	2500
02	90	€ 40,60	43,20	44,40	44,60	50,40	57,20	113,00	130,40	145,20	159,40	178,80
		W 149	151	169	173	176	194	283	338	374	411	467
03	135	€ 60,90	64,80	66,60	66,90	75,60	85,80	169,50	195,60	217,80	239,10	268,20
		W 223	227	254	259	263	290	425	507	562	617	701
04	180	€ 81,20	86,40	88,80	89,20	100,80	114,40	226,00	260,80	290,40	318,80	357,60
		W 297	302	338	346	351	387	567	676	749	823	935
05	225	€ 101,50	108,00	111,00	111,50	126,00	143,00	282,50	326,00	363,00	398,50	447,00
		W 371	378	423	432	439	484	709	845	936	1028	1169
06	270	€ 121,80	129,60	133,20	133,80	151,20	171,60	339,00	391,20	435,60	478,20	536,40
		W 446	454	508	518	527	581	850	1014	1123	1234	1402
07	315	€ 142,10	151,20	155,40	156,10	176,40	200,20	395,50	456,40	508,20	557,90	625,80
		W 520	529	592	605	615	678	992	1182	1310	1440	1636
08	360	€ 162,40	172,80	177,60	178,40	201,60	228,80	452,00	521,60	580,80	637,60	715,20
		W 594	605	677	691	702	774	1134	1351	1498	1645	1870
09	405	€ 182,70	194,40	199,80	200,70	226,80	257,40	508,50	586,80	653,40	717,30	804,60
		W 668	680	761	778	790	871	1276	1520	1685	1851	2103
10	450	€ 203,00	216,00	222,00	223,00	252,00	286,00	565,00	652,00	726,00	797,00	894,00
		W 743	756	846	864	878	968	1417	1689	1872	2057	2337
11	495	€ 223,30	237,60	244,20	245,30	277,20	314,60	621,50	717,20	798,60	876,70	983,40
		W 817	832	931	950	966	1065	1559	1858	2059	2262	2571
12	540	€ 243,60	259,20	266,40	267,60	302,40	343,20	678,00	782,40	871,20	956,40	1.072,80
		W 891	907	1015	1037	1054	1161	1701	2027	2247	2468	2805
13	585	€ 263,90	280,80	288,60	289,90	327,60	371,80	734,50	847,60	943,80	1.036,10	1.162,20
		W 965	983	1100	1123	1141	1258	1843	2196	2434	2674	3038
14	630	€ 284,20	302,40	310,80	312,20	352,80	400,40	791,00	912,80	1.016,40	1.115,80	1.251,60
		W 1040	1058	1184	1210	1229	1355	1984	2365	2621	2879	3272
15	675	€ 304,50	324,00	333,00	334,50	378,00	429,00	847,50	978,00	1.089,00	1.195,50	1.341,00
		W 1114	1134	1269	1296	1317	1452	2126	2534	2808	3085	3506
16	720	€ 324,80	345,60	355,20	356,80	403,20	457,60	904,00	1.043,20	1.161,60		
		W 1188	1210	1354	1382	1405	1549	2268	2703	2995		
17	765	€ 345,10	367,20	377,40	379,10	428,40	486,20	960,50	1.108,40	1.234,20		
		W 1262	1285	1438	1469	1493	1645	2410	2872	3183		
18	810	€ 365,40	388,80	399,60	401,40	453,60	514,80	1.017,00	1.173,60	1.306,80		
		W 1337	1361	1523	1555	1580	1742	2551	3041	3370		
19	855	€ 385,70	410,40	421,80	423,70	478,80	543,40	1.073,50	1.238,80	1.379,40		
		W 1411	1436	1607	1642	1668	1839	2693	3209	3557		
20	900	€ 406,00	432,00	444,00	446,00	504,00	572,00	1.130,00	1.304,00	1.452,00		
		W 1485	1512	1692	1728	1756	1936	2835	3378	3744		
21	945	€ 426,30	453,60	466,20	468,30	529,20	600,60	1.186,50				
		W 1559	1588	1777	1814	1844	2033	2977				
22	990	€ 446,60	475,20	488,40	490,60	554,40	629,20	1.243,00				
		W 1634	1663	1861	1901	1932	2129	3118				
23	1035	€ 466,90	496,80	510,60	512,90	579,60	657,80					
		W 1708	1739	1946	1987	2019	2226					
24	1080	€ 487,20	518,40	532,80	535,20	604,80	686,40					
		W 1782	1814	2030	2074	2107	2323					
25	1125	€ 507,50	540,00	555,00	557,50	630,00	715,00					
		W 1856	1890	2115	2160	2195	2420					
26	1170	€ 527,80	561,60	577,20	579,80	655,20	743,60					
		W 1931	1966	2200	2246	2283	2517					
27	1215	€ 548,10	583,20	599,40	602,10	680,40	772,20					
		W 2005	2041	2284	2333	2371	2613					
28	1260	€ 568,40	604,80	621,60	624,40	705,60	800,80					
		W 2079	2117	2369	2419	2458	2710					
29	1305	€ 588,70	626,40	643,80	646,70	730,80	829,40					
		W 2153	2192	2453	2506	2546	2807					
30	1350	€ 609,00	648,00	666,00	669,00	756,00	858,00					
		W 2228	2268	2538	2592	2634	2904					
31	1395	€ 629,30	669,60	688,20	691,30	781,20	886,60					
		W 2302	2344	2623	2678	2722	3000					
32	1440	€ 649,60	691,20	710,40	713,60	806,40	915,20					
		W 2376	2419	2707	2765	2810	3097					
33	1485	€ 669,90	712,80	732,60	735,90	831,60	943,80					
		W 2450	2495	2792	2851	2897	3194					
34	1530	€ 690,20	734,40	754,80	758,20	856,80	972,40					
		W 2525	2570	2876	2938	2985	3291					
35	1575	€ 710,50	756,00	777,00	780,50	882,00	1.001,00					
		W 2599	2646	2961	3024	3073	3388					
36	1620	€ 730,80	777,60	799,20	802,80	907,20	1.029,60					
		W 2673	2722	3046	3110	3161	3484					
37	1665	€ 751,10	799,20	821,40	825,10	932,40	1.058,20					
		W 2747	2797	3130	3197	3249	3581					
38	1710	€ 771,40	820,80	843,60	847,40	957,60	1.086,80					
		W 2822	2873	3215	3283	3336	3678					
39	1755	€ 791,70	842,40	865,80	869,70	982,80	1.115,40					
		W 2896	2948	3299	3370	3424	3775					
40	1800	€ 812,00	864,00	888,00	892,00	1.008,00	1.144,00					
		W 2970	3024	3384	3456	3512	3872					

TESI



(\*) Anchura sin reducciones (12 mm por lado) ni valvulería.

El precio indicado en las tablas corresponde a 2 opciones de entrega del producto:  
 1-TESI CON REDUCCIONES MONTADAS EN FÁBRICA y no desmontables: sin posibilidad de acoplamiento (ver pág. 182 para las opciones de instalación),  
 2-TESI SIN REDUCCIONES, que se deben solicitar a parte: posibilidad de acoplamiento en obra (ver pág. 184 para las opciones de instalación).

**TIPOS DE INSTALACIÓN**  
 Ver página 182 a 185

El precio corresponde al radiador en acabado Blanco Estándar, Cód. 01 (Otros colores ver página 513).  
 Watts indicados para  $\Delta T=50^{\circ}\text{C}$ .



**TESI 4 COLUMNAS**

30 Elementos, Altura 565 mm, Anchura 1350 mm.  
Color Rojo Fuego (Cód. 7D) Serie Especial.



# TESI 4 COLUMNAS



## **DISEÑO**

TESI es el sistema más funcional y elegante para calentar los ambientes gracias a su estructura tubular que facilita la distribución óptima del calor.

## **ACABADOS DE ALTA GAMA**

TESI ofrece una amplia gama de colores, incluidos los RAL personalizados, así como opción de soportes a suelo.

## **CONFORT Y RENDIMIENTO**

TESI garantiza la difusión del calor uniformemente por toda la estancia. Sus altos poderes están adaptados a las instalaciones de baja temperatura (bomba de calor, caldera con bomba de calor condensación,...).



### Características

- Radiador tubular en acero.
- Número de columnas: 4.
- Tubos en acero de Ø25 mm.
- Elementos de anchura 45 mm.
- Presión máxima de trabajo 8 bar.
- Temperatura máxima de trabajo admitida, 95°C.

### El precio incluye

- Radiador con reducciones montadas en fábrica o sin reducciones que se deben solicitar aparte.
- Incluye soportes universales en el mismo color del radiador y purgador de 1/2". Blanco para radiador blanco y Cromado para el resto de colores y tapón ciego de 1/2".
- Tapón ciego de 1/2" y embellecedor.

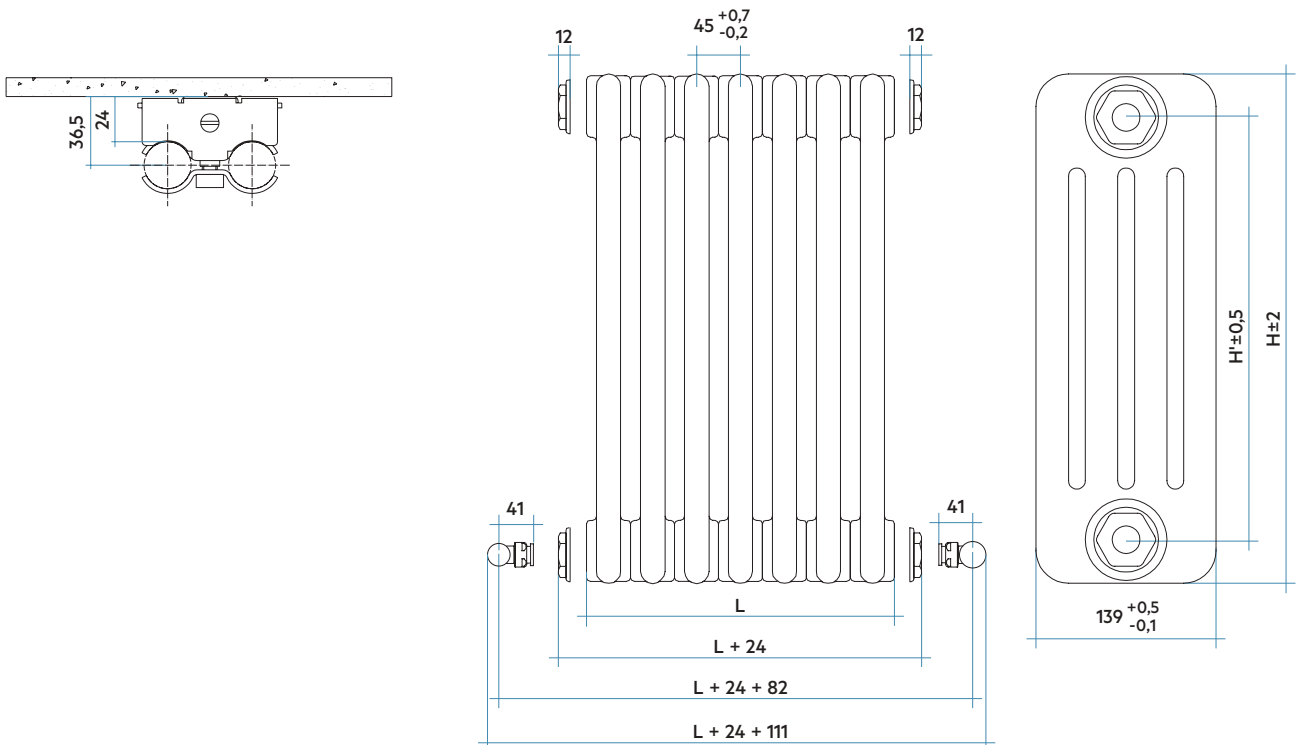

### Leyenda código

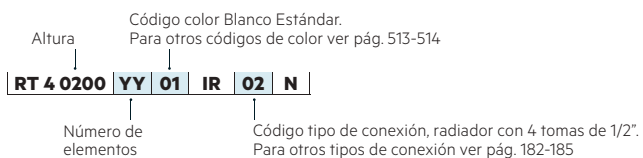

### TESI NOW



Nueva configuración TESI NOW. Se completa el modelo TESI con válvulas bitubo escuadra (única versión disponible) y cabezal termostático NOW en el mismo color del radiador. Ver páginas 183 y 185.

Para el funcionamiento del Sistema NOW es necesario comprar a parte un Kit de Conexión NOW para cada instalación individual. Incluye una Unidad de Conexión que se debe conectar mediante cable RJ-45 al router y un Termostato de Control NOW Cód. 21KITSTART1. No incluidos en la configuración TESI NOW.



**21KITSTART1** Kit conexión NOW **330,00 €**



# TESI 4 COLUMNAS

## VALORES POR ELEMENTO

Modelo	Código	Profundidad	Anchura	Altura	Entre eje	Peso	Capac.	QnΔT=50°C	QnΔT =40°C	QnΔT=30°C	Expon. n	Coste Watt	Precio €
								Watt	Watt	Watt		€	Blanco
200	RT40200 YY 01	139	45	200	127	0,57	0,60	26,0	19,3	13,2	1,326	0,79	20,50
300	RT40300 YY 01	139	45	300	235	0,83	0,78	42,1	31,8	22,1	1,258	0,49	20,70
400	RT40400 YY 01	139	45	400	335	1,06	0,95	54,6	41,1	28,5	1,272	0,38	20,80
415	RT40415 YY 01	139	45	415	350	1,10	0,97	56,5	42,5	29,5	1,274	0,37	21,00
500	RT40500 YY 01	139	45	500	435	1,30	1,11	66,9	50,2	34,7	1,286	0,32	21,50
515	RT40515 YY 01	139	45	515	450	1,34	1,14	68,7	51,5	35,6	1,288	0,31	21,60
565	RT40565 YY 01	139	45	565	500	1,46	1,22	74,8	56,0	38,6	1,296	0,29	21,80
600	RT40600 YY 01	139	45	600	535	1,54	1,28	79,0	59,1	40,6	1,300	0,29	22,80
665	RT40665 YY 01	139	45	665	600	1,69	1,39	86,7	64,8	44,4	1,310	0,28	24,40
685	RT40685 YY 01	139	45	685	620	1,74	1,42	89,1	66,5	45,6	1,312	0,27	24,50
715	RT40715 YY 01	139	45	715	650	1,81	1,47	92,7	69,1	47,3	1,317	0,28	26,00
750	RT40750 YY 01	139	45	750	685	1,89	1,53	96,8	72,1	49,3	1,322	0,27	26,40
765	RT40765 YY 01	139	45	765	700	1,93	1,55	98,6	73,4	50,1	1,324	0,27	26,60
865	RT40865 YY 01	139	45	865	800	2,17	1,72	110,3	81,8	55,7	1,338	0,24	26,90
885	RT40885 YY 01	139	45	885	820	2,21	1,75	112,6	83,5	56,8	1,341	0,25	27,90
900	RT40900 YY 01	139	45	900	835	2,25	1,78	114,3	84,7	57,6	1,343	0,25	28,10
1000	RT41000 YY 01	139	45	1000	935	2,49	1,94	125,9	93,4	63,5	1,340	0,27	33,50
1500	RT41500 YY 01	139	45	1500	1435	3,96	2,74	182,6	135,8	75,2	1,328	0,37	67,30
1800	RT41800 YY 01	139	45	1800	1735	4,74	3,23	216,0	160,9	110,0	1,321	0,37	80,00
2000	RT42000 YY 01	139	45	2000	1935	5,26	3,55	238,1	177,5	121,5	1,317	0,37	88,50
2200	RT42200 YY 01	139	45	2200	2135	5,78	3,88	260,0	194,0	133,0	1,312	0,37	96,40
2500	RT42500 YY 01	139	45	2500	2435	6,55	4,37	292,8	218,8	150,2	1,306	0,37	107,60

Para ΔT diferentes a los expresados en la tabla utilizar la fórmula:  $Q=Qn(\Delta T / 50)^n$  o ver páginas 508-509.

YY=Número elementos

01 = Código color Blanco Estándar.

(\*) TESI incluye en el precio tantos soportes Universales por radiador como se indican en la tabla de la página 188, un distanciador de pared y un purgador de 1/2" en color blanco para radiadores en Blanco Estándar (Cód.01) y Cromado para radiadores en color. TESI 4/200 se suministra con soportes AMENSI4C.

Dos posibilidades de entrega:

1-TESI CON REDUCCIONES MONTADAS EN FÁBRICA y no desmontables: sin posibilidad de acoplamiento (ver opciones de instalación en pág. 182).

2-TESI SIN REDUCCIONES, que se deben solicitar aparte: posibilidad de acoplamiento en obra (ver opciones de instalación en pág. 184).

Colores disponibles	VER	PRECIO
Color Blanco Estándar	Pág. 514	Ver tarifa
Serie Classic	Pág. 513-514	+15% (*)
Serie Especial	Pág. 513-514	+25% (*)
Otros colores RAL	-	+40% (*)
Tratamiento Loft (Cód. TR)	Pág. 514	+40% (*)

(\*) Incremento sobre precio color Blanco Estándar.



Todos los TESI incluyen soportes universales y purgador.

**TIPOS DE INSTALACIÓN**  
Ver página 182 a 185

### Accesorios recomendados (Otros accesorios, pág. 474 a 485)

#### Kits válvulas

Bitubo (Pág. 474), Monotubo (Pág. 480)



#### Cubretubos y embellecedores

Pág. 482 a 484



#### Hang Up

Pág. 190 a 191







## VALORES DE PRECIO/POTENCIA POR RADIADOR

ELEMENT. (yy)	ANCHURA L (mm)	ALTURA H (mm)											
		200	300	400	415	500	515	565	600	665	685	715	
02	90	€	41,00	41,40	41,60	42,00	43,00	43,20	43,60	45,60	48,80	49,00	52,00
		W	52	84	109	113	134	137	150	158	173	178	185
03	135	€	61,50	62,10	62,40	63,00	64,50	64,80	65,40	68,40	73,20	73,50	78,00
		W	78	126	164	170	201	206	224	237	260	267	278
04	180	€	82,00	82,80	83,20	84,00	86,00	86,40	87,20	91,20	97,60	98,00	104,00
		W	104	168	218	226	268	275	299	316	347	356	371
05	225	€	102,50	103,50	104,00	105,00	107,50	108,00	109,00	114,00	122,00	122,50	130,00
		W	130	210	273	283	335	344	374	395	434	446	464
06	270	€	123,00	124,20	124,80	126,00	129,00	129,60	130,80	136,80	146,40	147,00	156,00
		W	156	252	328	339	401	412	449	474	520	535	556
07	315	€	143,50	144,90	145,60	147,00	150,50	151,20	152,60	159,60	170,80	171,50	182,00
		W	182	295	382	396	468	481	524	553	607	624	649
08	360	€	164,00	165,60	166,40	168,00	172,00	172,80	174,40	182,40	195,20	196,00	208,00
		W	208	337	437	452	535	550	598	632	694	713	742
09	405	€	184,50	186,30	187,20	189,00	193,50	194,40	196,20	205,20	219,60	220,50	234,00
		W	234	379	492	509	602	618	673	711	780	802	834
10	450	€	205,00	207,00	208,00	210,00	215,00	216,00	218,00	228,00	244,00	245,00	260,00
		W	260	421	546	565	669	687	748	790	867	891	927
11	495	€	225,50	227,70	228,80	231,00	236,50	237,60	239,80	250,80	268,40	269,50	286,00
		W	286	463	601	622	736	756	823	869	954	980	1020
12	540	€	246,00	248,40	249,60	252,00	258,00	259,20	261,60	273,60	292,80	294,00	312,00
		W	312	505	655	678	803	824	898	948	1040	1069	1112
13	585	€	266,50	269,10	270,40	273,00	279,50	280,80	283,40	296,40	317,20	318,50	338,00
		W	338	547	710	735	870	893	972	1027	1127	1158	1205
14	630	€	287,00	289,80	291,20	294,00	301,00	302,40	305,20	319,20	341,60	343,00	364,00
		W	364	589	765	791	937	962	1047	1106	1214	1247	1298
15	675	€	307,50	310,50	312,00	315,00	322,50	324,00	327,00	342,00	366,00	367,50	390,00
		W	390	631	819	848	1004	1031	1122	1185	1301	1337	1391
16	720	€	328,00	331,20	332,80	336,00	344,00	345,60	348,80	364,80	390,40	392,00	416,00
		W	416	673	874	904	1070	1099	1197	1264	1387	1426	1483
17	765	€	348,50	351,90	353,60	357,00	365,50	367,20	370,60	387,60	414,80	416,50	442,00
		W	442	715	929	961	1137	1168	1272	1343	1474	1515	1576
18	810	€	369,00	372,60	374,40	378,00	387,00	388,80	392,40	410,40	439,20	441,00	468,00
		W	468	757	983	1017	1204	1237	1346	1422	1561	1604	1669
19	855	€	389,50	393,30	395,20	399,00	408,50	410,40	414,20	433,20	463,60	465,50	494,00
		W	494	800	1038	1074	1271	1305	1421	1501	1647	1693	1761
20	900	€	410,00	414,00	416,00	420,00	430,00	432,00	436,00	456,00	488,00	490,00	520,00
		W	520	842	1092	1130	1338	1374	1496	1580	1734	1782	1854
21	945	€	430,50	434,70	436,80	441,00	451,50	453,60	457,80	478,80	512,40	514,50	546,00
		W	546	884	1147	1187	1405	1443	1571	1659	1821	1871	1947
22	990	€	451,00	455,40	457,60	462,00	473,00	475,20	479,60	501,60	536,80	539,00	572,00
		W	572	926	1202	1243	1472	1511	1646	1738	1907	1960	2039
23	1035	€	471,50	476,10	478,40	483,00	494,50	496,80	501,40	524,40	561,20	563,50	598,00
		W	598	968	1256	1300	1539	1580	1720	1817	1994	2049	2132
24	1080	€	492,00	496,80	499,20	504,00	516,00	518,40	523,20	547,20	585,60	588,00	624,00
		W	624	1010	1311	1356	1606	1649	1795	1896	2081	2138	2225
25	1125	€	512,50	517,50	520,00	525,00	537,50	540,00	545,00	570,00	610,00	612,50	650,00
		W	650	1052	1366	1413	1673	1718	1870	1975	2168	2228	2318
26	1170	€	533,00	538,20	540,80	546,00	559,00	561,60	566,80	592,80	634,40	637,00	676,00
		W	675	1094	1420	1469	1739	1786	1945	2053	2254	2317	2410
27	1215	€	553,50	558,90	561,60	567,00	580,50	583,20	588,60	615,60	658,80	661,50	702,00
		W	701	1136	1475	1526	1806	1855	2020	2132	2341	2406	2503
28	1260	€	574,00	579,60	582,40	588,00	602,00	604,80	610,40	638,40	683,20	686,00	728,00
		W	727	1178	1529	1582	1873	1924	2094	2211	2428	2495	2596
29	1305	€	594,50	600,30	603,20	609,00	623,50	626,40	632,20	661,20	707,60	710,50	754,00
		W	753	1220	1584	1639	1940	1992	2169	2290	2514	2584	2688
30	1350	€	615,00	621,00	624,00	630,00	645,00	648,00	654,00	684,00	732,00	735,00	780,00
		W	779	1262	1639	1695	2007	2061	2244	2369	2601	2673	2781
31	1395	€	635,50	641,70	644,80	651,00	666,50	669,60	675,80	706,80	756,40	759,50	806,00
		W	805	1304	1693	1752	2074	2130	2319	2448	2688	2762	2874
32	1440	€	656,00	662,40	665,60	672,00	688,00	691,20	697,60	729,60	780,80	784,00	832,00
		W	831	1347	1748	1808	2141	2198	2394	2527	2774	2851	2966
33	1485	€	676,50	683,10	686,40	693,00	709,50	712,80	719,40	752,40	805,20	808,50	858,00
		W	857	1389	1802	1865	2208	2267	2468	2606	2861	2940	3059
34	1530	€	697,00	703,80	707,20	714,00	731,00	734,40	741,20	775,20	829,60	833,00	884,00
		W	883	1431	1857	1921	2275	2336	2543	2685	2948	3029	3152
35	1575	€	717,50	724,50	728,00	735,00	752,50	756,00	763,00	798,00	854,00	857,50	910,00
		W	909	1473	1912	1978	2342	2405	2618	2764	3035	3119	3245
36	1620	€	738,00	745,20	748,80	756,00	774,00	777,60	784,80	820,80	878,40	882,00	936,00
		W	935	1515	1966	2034	2408	2473	2693	2843	3121	3208	3337
37	1665	€	758,50	765,90	769,60	777,00	795,50	799,20	806,60	843,60	902,80	906,50	962,00
		W	961	1557	2021	2091	2475	2542	2768	2922	3208	3297	3430
38	1710	€	779,00	786,60	790,40	798,00	817,00	820,80	828,40	866,40	927,20	931,00	988,00
		W	987	1599	2076	2147	2542	2611	2842	3001	3295	3386	3523
39	1755	€	799,50	807,30	811,20	819,00	838,50	842,40	850,20	889,20	951,60	955,50	1.014,00
		W	1013	1641	2130	2204	2609	2679	2917	3080	3381	3475	3615
40	1800	€	820,00	828,00	832,00	840,00	860,00	864,00	872,00	912,00	976,00	980,00	1.040,00
		W	1039	1683	2185	2260	2676	2748	2992	3159	3468	3564	3708

El precio corresponde al radiador en acabado Blanco Estándar, Cód. 01 (Otros colores ver página 513).  
Watts indicados para  $\Delta T=50^{\circ}\text{C}$ .

# TESI 4 COLUMNAS

## VALORES DE PRECIO/POTENCIA POR RADIADOR

ELEMENT. (yy)	ANCHURA L (mm)	ALTURA H (mm)											
		750	765	865	885	900	1000	1500	1800	2000	2200	2500	
02	90	€	52,80	53,20	53,80	55,80	56,20	67,00	134,60	160,00	177,00	192,80	215,20
		W	194	197	221	225	229	252	365	432	476	520	586
03	135	€	79,20	79,80	80,70	83,70	84,30	100,50	201,90	240,00	265,50	289,20	322,80
		W	290	296	331	338	343	378	548	648	714	780	878
04	180	€	105,60	106,40	107,60	111,60	112,40	134,00	269,20	320,00	354,00	385,60	430,40
		W	387	394	441	450	457	504	731	864	952	1040	1171
05	225	€	132,00	133,00	134,50	139,50	140,50	167,50	336,50	400,00	442,50	482,00	538,00
		W	484	493	552	563	572	630	913	1080	1191	1300	1464
06	270	€	158,40	159,60	161,40	167,40	168,60	201,00	403,80	480,00	531,00	578,40	645,60
		W	581	592	662	676	686	755	1096	1296	1429	1560	1757
07	315	€	184,80	186,20	188,30	195,30	196,70	234,50	471,10	560,00	619,50	674,80	753,20
		W	678	690	772	788	800	881	1278	1512	1667	1820	2049
08	360	€	211,20	212,80	215,20	223,20	224,80	268,00	538,40	640,00	708,00	771,20	860,80
		W	774	789	882	901	915	1007	1461	1728	1905	2080	2342
09	405	€	237,60	239,40	242,10	251,10	252,90	301,50	605,70	720,00	796,50	867,60	968,40
		W	871	887	993	1013	1029	1133	1644	1944	2143	2340	2635
10	450	€	264,00	266,00	269,00	279,00	281,00	335,00	673,00	800,00	885,00	964,00	1.076,00
		W	968	986	1103	1126	1143	1259	1826	2160	2381	2600	2928
11	495	€	290,40	292,60	295,90	306,90	309,10	368,50	740,30	880,00	973,50	1.060,40	1.183,60
		W	1065	1085	1213	1239	1258	1385	2009	2376	2619	2860	3220
12	540	€	316,80	319,20	322,80	334,80	337,20	402,00	807,60	960,00	1.062,00	1.156,80	1.291,20
		W	1161	1183	1324	1351	1372	1511	2192	2592	2857	3120	3513
13	585	€	343,20	345,80	349,70	362,70	365,30	435,50	874,90	1.040,00	1.150,50		
		W	1258	1282	1434	1464	1486	1637	2374	2808	3095		
14	630	€	369,60	372,40	376,60	390,60	393,40	469,00	942,20	1.120,00	1.239,00		
		W	1355	1380	1544	1576	1601	1763	2557	3024	3333		
15	675	€	396,00	399,00	403,50	418,50	421,50	502,50	1.009,50	1.200,00	1.327,50		
		W	1452	1479	1655	1689	1715	1889	2739	3240	3572		
16	720	€	422,40	425,60	430,40	446,40	449,60	536,00	1.076,80				
		W	1549	1578	1765	1802	1829	2014	2922				
17	765	€	448,80	452,20	457,30	474,30	477,70	569,50	1.144,10				
		W	1645	1676	1875	1914	1944	2140	3105				
18	810	€	475,20	478,80	484,20	502,20	505,80	603,00	1.211,40				
		W	1742	1775	1985	2027	2058	2266	3287				
19	855	€	501,60	505,40	511,10	530,10	533,90	636,50					
		W	1839	1873	2096	2139	2172	2392					
20	900	€	528,00	532,00	538,00	558,00	562,00	670,00					
		W	1936	1972	2206	2252	2287	2518					
21	945	€	554,40	558,60	564,90	585,90	590,10	703,50					
		W	2033	2071	2316	2365	2401	2644					
22	990	€	580,80	585,20	591,80	613,80	618,20	737,00					
		W	2129	2169	2427	2477	2515	2770					
23	1035	€	607,20	611,80	618,70	641,70	646,30	770,50					
		W	2226	2268	2537	2590	2630	2896					
24	1080	€	633,60	638,40	645,60	669,60	674,40	804,00					
		W	2323	2366	2647	2702	2744	3022					
25	1125	€	660,00	665,00	672,50	697,50	702,50	837,50					
		W	2420	2465	2758	2815	2858	3148					
26	1170	€	686,40	691,60	699,40	725,40	730,60	871,00					
		W	2517	2564	2868	2928	2973	3273					
27	1215	€	712,80	718,20	726,30	753,30	758,70	904,50					
		W	2613	2662	2978	3040	3087	3399					
28	1260	€	739,20	744,80	753,20	781,20	786,80	938,00					
		W	2710	2761	3088	3153	3201	3525					
29	1305	€	765,60	771,40	780,10	809,10	814,90	971,50					
		W	2807	2859	3199	3265	3316	3651					
30	1350	€	792,00	798,00	807,00	837,00	843,00	1.005,00					
		W	2904	2958	3309	3378	3430	3777					
31	1395	€	818,40	824,60	833,90	864,90							
		W	3000	3057	3419	3491							
32	1440	€	844,80	851,20	860,80	892,80							
		W	3097	3155	3530	3603							
33	1485	€	871,20	877,80	887,70	920,70							
		W	3194	3254	3640	3716							
34	1530	€	897,60	904,40	914,60	948,60							
		W	3291	3352	3750	3828							
35	1575	€	924,00	931,00	941,50	976,50							
		W	3388	3451	3861	3941							

TESI

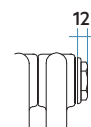

(\*) Anchura sin reducciones (12 mm por lado) ni valvulería.

El precio indicado en las tablas corresponde a 2 opciones de entrega del producto:

1-TESI CON REDUCCIONES MONTADAS EN FÁBRICA y no desmontables: sin posibilidad de acoplamiento (ver pág. 182 para las opciones de instalación).

2-TESI SIN REDUCCIONES, que se deben solicitar a parte: posibilidad de acoplamiento en obra (ver pág. 184 para las opciones de instalación).

**TIPOS DE INSTALACIÓN**  
Ver página 182 a 185

El precio corresponde al radiador en acabado Blanco Estándar, Cód. 01 (Otros colores ver página 513).  
Watts indicados para  $\Delta T=50^{\circ}C$ .

**TESI 5 COLUMNAS**

12 Elementos, Altura 1800 mm, Anchura 540 mm.  
Color Cuarzo1 (Cód. 1C) Serie Especial.



# TESI 5 COLUMNAS



TESI

## **DISEÑO**

TESI es el sistema más funcional y elegante para calentar los ambientes gracias a su estructura tubular que facilita la distribución óptima del calor.

## **ACABADOS DE ALTA GAMA**

TESI ofrece una amplia gama de colores, incluidos los RAL personalizados, así como opción de soportes a suelo.

## **CONFORT Y RENDIMIENTO**

TESI garantiza la difusión del calor uniformemente por toda la estancia. Sus altos poderes están adaptados a las instalaciones de baja temperatura (bomba de calor, caldera con bomba de calor condensación,...).



### Características

- Radiador tubular en acero.
- Número de columnas: 5.
- Tubos en acero de Ø25 mm.
- Elementos de anchura 45 mm.
- Presión máxima de trabajo 8 bar.
- Temperatura máxima de trabajo admitida, 95°C.

### El precio incluye

- Radiador con reducciones montadas en fábrica o sin reducciones que se deben solicitar aparte.
- Incluye soportes universales en el mismo color del radiador y purgador de 1/2". Blanco para radiador blanco y Cromado para el resto de colores y tapón ciego de 1/2".
- Tapón ciego de 1/2" y embellecedor.

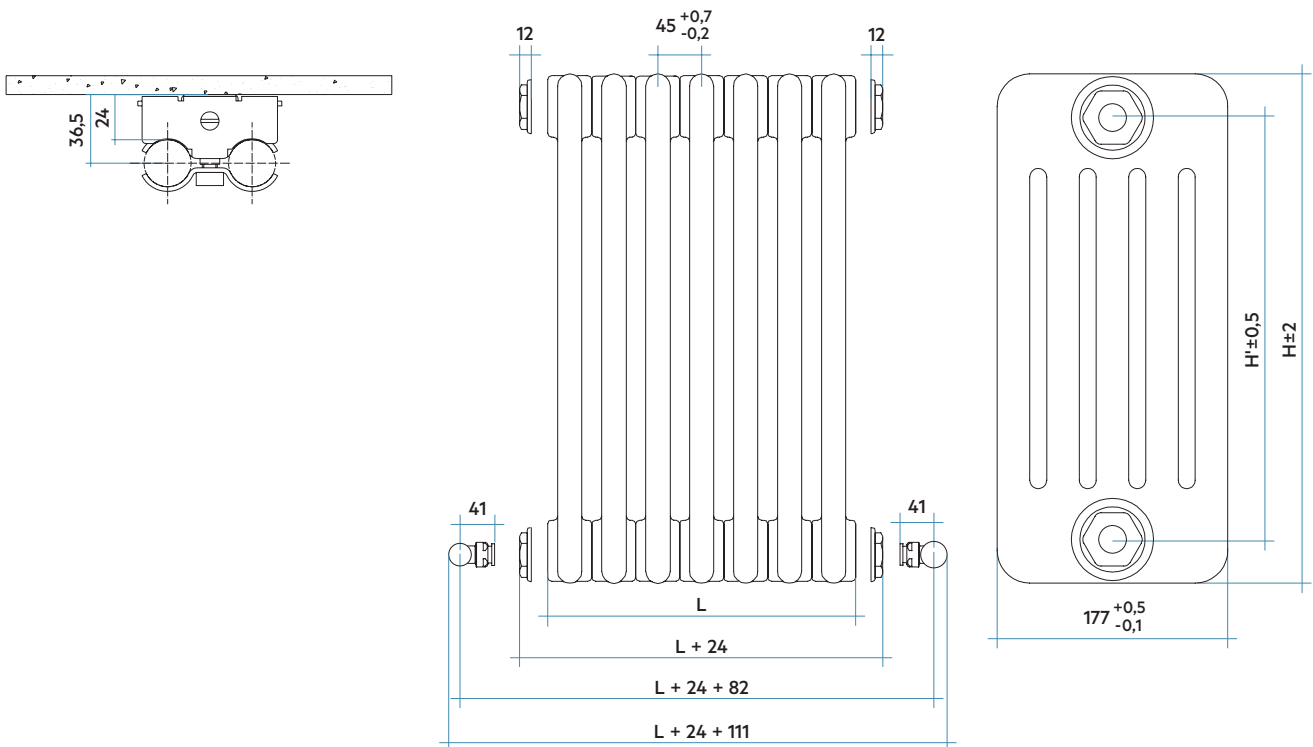

### Leyenda código

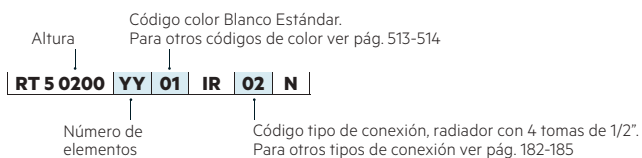

### TESI NOW



Nueva configuración TESI NOW. Se completa el modelo TESI con válvulas bitubo escuadra (única versión disponible) y cabezal termostático NOW en el mismo color del radiador. Ver páginas 183 y 185.

Para el funcionamiento del Sistema NOW es necesario comprar a parte un Kit de Conexión NOW para cada instalación individual. Incluye una Unidad de Conexión que se debe conectar mediante cable RJ-45 al router y un Termostato de Control NOW Cód. 21KITSTART1. No incluidos en la configuración TESI NOW.



**21KITSTART1** Kit conexión NOW **330,00 €**



FICHA TÉCNICA



MANUAL DE INSTALACIÓN

# TESI 5 COLUMNAS

## VALORES POR ELEMENTO

Modelo	Código	Profundidad	Anchura	Altura	Entre eje	Peso	Capac.	QnΔT=50°C	QnΔT =40°C	QnΔT=30°C	Expon. n	Coste Watt	Precio €
								Watt	Watt	Watt		€	Blanco
200	RT50200 YY 01	177	45	200	127	0,81	0,73	31,7	23,4	15,9	1,350	0,84	26,60
300	RT50300 YY 01	177	45	300	235	1,13	0,95	51,4	38,7	26,8	1,276	0,59	30,50
400	RT50400 YY 01	177	45	400	335	1,43	1,16	66,5	49,9	34,4	1,291	0,47	31,40
415	RT50415 YY 01	177	45	415	350	1,47	1,19	68,8	51,5	35,5	1,294	0,46	31,80
500	RT50500 YY 01	177	45	500	435	1,72	1,36	81,3	60,8	41,7	1,307	0,39	31,90
515	RT50515 YY 01	177	45	515	450	1,77	1,40	83,5	62,4	42,8	1,309	0,39	32,20
565	RT50565 YY 01	177	45	565	500	1,92	1,50	90,8	67,7	46,3	1,317	0,36	32,30
600	RT50600 YY 01	177	45	600	535	2,02	1,57	95,9	71,4	48,8	1,322	0,34	32,80
665	RT50665 YY 01	177	45	665	600	2,21	1,71	105,2	78,1	53,2	1,333	0,32	33,70
685	RT50685 YY 01	177	45	685	620	2,27	1,75	108,1	80,2	54,6	1,336	0,34	36,60
715	RT50715 YY 01	177	45	715	650	2,36	1,81	112,4	83,4	56,7	1,340	0,33	37,40
750	RT50750 YY 01	177	45	750	685	2,46	1,88	117,4	86,9	59,0	1,346	0,32	37,60
765	RT50765 YY 01	177	45	765	700	2,51	1,92	119,5	88,5	60,0	1,348	0,33	39,30
865	RT50865 YY 01	177	45	865	800	2,80	2,12	133,6	98,5	66,6	1,364	0,30	40,70
885	RT50885 YY 01	177	45	885	820	2,86	2,16	136,4	100,5	67,8	1,367	0,31	42,70
900	RT50900 YY 01	177	45	900	835	2,91	2,20	138,5	102,0	68,8	1,369	0,31	42,80
1000	RT51000 YY 01	177	45	1000	935	3,20	2,40	152,4	112,4	75,9	1,364	0,30	45,60
1500	RT51500 YY 01	177	45	1500	1435	4,68	3,44	220,9	163,9	111,6	1,337	0,37	81,10
1800	RT51800 YY 01	177	45	1800	1735	5,57	4,06	261,3	194,3	132,6	1,327	0,37	97,40
2000	RT52000 YY 01	177	45	2000	1935	6,16	4,48	288,0	214,4	146,5	1,323	0,37	106,00
2200	RT52200 YY 01	177	45	2200	2135	6,76	4,90	314,7	234,4	160,4	1,320	0,37	115,70
2500	RT52500 YY 01	177	45	2500	2435	7,64	5,52	354,5	264,4	181,2	1,314	0,37	130,60

Para ΔT diferentes a los expresados en la tabla utilizar la fórmula:  $Q=Qn(\Delta T / 50)^n$  o ver páginas 508-509.

YY=Número elementos

01 = Código color Blanco Estándar.

(\*) TESI incluye en el precio tantos soportes Universales por radiador como se indican en la tabla de la página 188, un distanciador de pared y un purgador de 1/2" en color blanco para radiadores en Blanco Estándar (Cód. 01) y Cromado para radiadores en color. TESI 5/200 se suministra con soportes AMENSI5C.

Dos posibilidades de entrega:

1-TESI CON REDUCCIONES MONTADAS EN FÁBRICA y no desmontables: sin posibilidad de acoplamiento (ver opciones de instalación en pág. 182).

2-TESI SIN REDUCCIONES, que se deben solicitar aparte: posibilidad de acoplamiento en obra (ver opciones de instalación en pág. 184).

Colores disponibles	VER	PRECIO
Color Blanco Estándar	Pág. 513	Ver tarifa
Serie Classic	Pág. 513-514	+15% (*)
Serie Especial	Pág. 513-514	+25% (*)
Otros colores RAL	-	+40% (*)
Tratamiento Loft (Cód. TR)	Pág. 514	+40% (*)

(\*) Incremento sobre precio color Blanco Estándar.



Todos los TESI incluyen soportes universales y purgador.

**TIPOS DE INSTALACIÓN**  
Ver página 182 a 185

### Accesorios recomendados (Otros accesorios, pág. 474 a 485)

#### Kits válvulas

Bitubo (Pág. 474), Monotubo (Pág. 480)



#### Cubretubos y embellecedores

Pág. 482 a 484



#### Hang Up

Pág. 190 a 191







## VALORES DE PRECIO/POTENCIA POR RADIADOR

ELEMENT. (yy)	ANCHURA L (mm)	ALTURA H (mm)										
		200	300	400	415	500	515	565	600	665	685	715
02	90	€ 53,20	61,00	62,80	63,60	63,80	64,40	64,60	65,60	67,40	73,20	74,80
		W 63	103	133	138	163	167	182	192	210	216	225
03	135	€ 79,80	91,50	94,20	95,40	95,70	96,60	96,90	98,40	101,10	109,80	112,20
		W 95	154	200	206	244	251	272	288	316	324	337
04	180	€ 106,40	122,00	125,60	127,20	127,60	128,80	129,20	131,20	134,80	146,40	149,60
		W 127	206	266	275	325	334	363	384	421	432	450
05	225	€ 133,00	152,50	157,00	159,00	159,50	161,00	161,50	164,00	168,50	183,00	187,00
		W 158	257	333	344	407	418	454	479	526	541	562
06	270	€ 159,60	183,00	188,40	190,80	191,40	193,20	193,80	196,80	202,20	219,60	224,40
		W 190	308	399	413	488	501	545	575	631	649	674
07	315	€ 186,20	213,50	219,80	222,60	223,30	225,40	226,10	229,60	235,90	256,20	261,80
		W 222	360	466	482	569	585	636	671	736	757	787
08	360	€ 212,80	244,00	251,20	254,40	255,20	257,60	258,40	262,40	269,60	292,80	299,20
		W 253	411	532	550	651	668	726	767	842	865	899
09	405	€ 239,40	274,50	282,60	286,20	287,10	289,80	290,70	295,20	303,30	329,40	336,60
		W 285	463	599	619	732	752	817	863	947	973	1012
10	450	€ 266,00	305,00	314,00	318,00	319,00	322,00	323,00	328,00	337,00	366,00	374,00
		W 317	514	665	688	813	835	908	959	1052	1081	1124
11	495	€ 292,60	335,50	345,40	349,80	350,90	354,20	355,30	360,80	370,70	402,60	411,40
		W 348	565	732	757	895	919	999	1055	1157	1189	1236
12	540	€ 319,20	366,00	376,80	381,60	382,80	386,40	387,60	393,60	404,40	439,20	448,80
		W 380	617	798	826	976	1002	1090	1151	1262	1297	1349
13	585	€ 345,80	396,50	408,20	413,40	414,70	418,60	419,90	426,40	438,10	475,80	486,20
		W 412	668	865	894	1057	1086	1180	1247	1368	1405	1461
14	630	€ 372,40	427,00	439,60	445,20	446,60	450,80	452,20	459,20	471,80	512,40	523,60
		W 444	720	932	963	1139	1169	1271	1342	1473	1513	1574
15	675	€ 399,00	457,50	471,00	477,00	478,50	483,00	484,50	492,00	505,50	549,00	561,00
		W 475	771	998	1032	1220	1253	1362	1438	1578	1622	1686
16	720	€ 425,60	488,00	502,40	508,80	510,40	515,20	516,80	524,80	539,20	585,60	598,40
		W 507	822	1065	1101	1301	1336	1453	1534	1683	1730	1798
17	765	€ 452,20	518,50	533,80	540,60	542,30	547,40	549,10	557,60	572,90	622,20	635,80
		W 539	874	1131	1170	1383	1420	1544	1630	1788	1838	1911
18	810	€ 478,80	549,00	565,20	572,40	574,20	579,60	581,40	590,40	606,60	658,80	673,20
		W 570	925	1198	1238	1464	1503	1634	1726	1894	1946	2023
19	855	€ 505,40	579,50	596,60	604,20	606,10	611,80	613,70	623,20	640,30	695,40	710,60
		W 602	977	1264	1307	1545	1587	1725	1822	1999	2054	2136
20	900	€ 532,00	610,00	628,00	636,00	638,00	644,00	646,00	656,00	674,00	732,00	748,00
		W 634	1028	1331	1376	1627	1670	1816	1918	2104	2162	2248
21	945	€ 558,60	640,50	659,40	667,80	669,90	676,20	678,30	688,80	707,70	768,60	785,40
		W 665	1079	1397	1445	1708	1754	1907	2014	2209	2270	2360
22	990	€ 585,20	671,00	690,80	699,60	701,80	708,40	710,60	721,60	741,40	805,20	822,80
		W 697	1131	1464	1514	1789	1837	1998	2110	2314	2378	2473
23	1035	€ 611,80	701,50	722,20	731,40	733,70	740,60	742,90	754,40	775,10	841,80	860,20
		W 729	1182	1530	1582	1871	1921	2088	2205	2420	2486	2585
24	1080	€ 638,40	732,00	753,60	763,20	765,60	772,80	775,20	787,20	808,80	878,40	897,60
		W 760	1234	1597	1651	1952	2004	2179	2301	2525	2594	2698
25	1125	€ 665,00	762,50	785,00	795,00	797,50	805,00	807,50	820,00	842,50	915,00	935,00
		W 792	1285	1664	1720	2034	2088	2270	2397	2630	2703	2810
26	1170	€ 691,60	793,00	816,40	826,80	829,40	837,20	839,80	852,80	876,20	951,60	972,40
		W 824	1336	1730	1789	2115	2171	2361	2493	2735	2811	2922
27	1215	€ 718,20	823,50	847,80	858,60	861,30	869,40	872,10	885,60	909,90	988,20	1.009,80
		W 855	1388	1797	1858	2196	2255	2452	2589	2840	2919	3035
28	1260	€ 744,80	854,00	879,20	890,40	893,20	901,60	904,40	918,40	943,60	1.024,80	1.047,20
		W 887	1439	1863	1926	2278	2338	2542	2685	2946	3027	3147
29	1305	€ 771,40	884,50	910,60	922,20	925,10	933,80	936,70	951,20	977,30	1.061,40	1.084,60
		W 919	1491	1930	1995	2359	2422	2633	2781	3051	3135	3260
30	1350	€ 798,00	915,00	942,00	954,00	957,00	966,00	969,00	984,00	1.011,00	1.098,00	1.122,00
		W 950	1542	1996	2064	2440	2505	2724	2877	3156	3243	3372
31	1395	€ 824,60	945,50	973,40	985,80	988,90	998,20	1.001,30	1.016,80	1.044,70	1.134,60	1.159,40
		W 982	1593	2063	2133	2522	2589	2815	2973	3261	3351	3484
32	1440	€ 851,20	976,00	1.004,80	1.017,60	1.020,80	1.030,40	1.033,60	1.049,60	1.078,40	1.171,20	1.196,80
		W 1014	1645	2129	2202	2603	2672	2906	3068	3366	3459	3597
33	1485	€ 877,80	1.006,50	1.036,20	1.049,40	1.052,70	1.062,60	1.065,90	1.082,40	1.112,10	1.207,80	1.234,20
		W 1045	1696	2196	2270	2684	2756	2996	3164	3472	3567	3709
34	1530	€ 904,40	1.037,00	1.067,60	1.081,20	1.084,60	1.094,80	1.098,20	1.115,20	1.145,80	1.244,40	1.271,60
		W 1077	1748	2262	2339	2766	2839	3087	3260	3577	3675	3822
35	1575	€ 931,00	1.067,50	1.099,00	1.113,00	1.116,50	1.127,00	1.130,50	1.148,00	1.179,50	1.281,00	1.309,00
		W 1109	1799	2329	2408	2847	2923	3178	3356	3682	3784	3934
36	1620	€ 957,60	1.098,00	1.130,40	1.144,80	1.148,40	1.159,20	1.162,80	1.180,80	1.213,20	1.317,60	1.346,40
		W 1140	1850	2395	2477	2928	3006	3269	3452	3787	3892	4046
37	1665	€ 984,20	1.128,50	1.161,80	1.176,60	1.180,30	1.191,40	1.195,10	1.213,60	1.246,90	1.354,20	1.383,80
		W 1172	1902	2462	2546	3010	3090	3360	3548	3892	4000	4159
38	1710	€ 1.010,80	1.159,00	1.193,20	1.208,40	1.212,20	1.223,60	1.227,40	1.246,40	1.280,60	1.390,80	1.421,20
		W 1204	1953	2529	2614	3091	3173	3450	3644	3998	4108	4271
39	1755	€ 1.037,40	1.189,50	1.224,60	1.240,20	1.244,10	1.255,80	1.259,70	1.279,20	1.314,30	1.427,40	1.458,60
		W 1236	2005	2595	2683	3172	3257	3541	3740	4103	4216	4384
40	1800	€ 1.064,00	1.220,00	1.256,00	1.272,00	1.276,00	1.288,00	1.292,00	1.312,00	1.348,00	1.464,00	1.496,00
		W 1267	2056	2662	2752	3254	3340	3632	3836	4208	4324	4496

El precio corresponde al radiador en acabado Blanco Estándar, Cód. 01 (Otros colores ver página 513).  
Watts indicados para  $\Delta T=50^{\circ}\text{C}$ .



# TESI 5 COLUMNAS

## VALORES DE PRECIO/POTENCIA POR RADIADOR

ELEMENT. (yy)	ANCHURA L (mm)	ALTURA H (mm)											
		750	765	865	885	900	1000	1500	1800	2000	2200	2500	
02	90	€	75,20	78,60	81,40	85,40	85,60	91,20	162,20	194,80	212,00	231,40	261,20
		W	235	239	267	273	277	305	442	523	576	629	709
03	135	€	112,80	117,90	122,10	128,10	128,40	136,80	243,30	292,20	318,00	347,10	391,80
		W	352	359	401	409	415	457	663	784	864	944	1063
04	180	€	150,40	157,20	162,80	170,80	171,20	182,40	324,40	389,60	424,00	462,80	522,40
		W	469	478	534	546	554	610	883	1045	1152	1259	1418
05	225	€	188,00	196,50	203,50	213,50	214,00	228,00	405,50	487,00	530,00	578,50	653,00
		W	587	598	668	682	692	762	1104	1306	1440	1573	1772
06	270	€	225,60	235,80	244,20	256,20	256,80	273,60	486,60	584,40	636,00	694,20	783,60
		W	704	717	802	818	831	914	1325	1568	1728	1888	2127
07	315	€	263,20	275,10	284,90	298,90	299,60	319,20	567,70	681,80	742,00	809,90	914,20
		W	821	837	935	955	969	1067	1546	1829	2016	2203	2481
08	360	€	300,80	314,40	325,60	341,60	342,40	364,80	648,80	779,20	848,00	925,60	1.044,80
		W	939	956	1069	1091	1108	1219	1767	2090	2304	2517	2836
09	405	€	338,40	353,70	366,30	384,30	385,20	410,40	729,90	876,60	954,00	1.041,30	1.175,40
		W	1056	1076	1202	1228	1246	1372	1988	2351	2592	2832	3190
10	450	€	376,00	393,00	407,00	427,00	428,00	456,00	811,00	974,00	1.060,00	1.157,00	1.306,00
		W	1174	1195	1336	1364	1385	1524	2209	2613	2880	3147	3545
11	495	€	413,60	432,30	447,70	469,70	470,80	501,60	892,10	1.071,40	1.166,00	1.272,70	1.436,60
		W	1291	1315	1470	1500	1523	1677	2429	2874	3168	3461	3899
12	540	€	451,20	471,60	488,40	512,40	513,60	547,20	973,20	1.168,80	1.272,00	1.388,40	1.567,20
		W	1408	1434	1603	1637	1662	1829	2650	3135	3456	3776	4254
13	585	€	488,80	510,90	529,10	555,10	556,40	592,80	1.054,30	1.266,20	1.378,00		
		W	1526	1554	1737	1773	1800	1981	2871	3396	3744		
14	630	€	526,40	550,20	569,80	597,80	599,20	638,40	1.135,40	1.363,60	1.484,00		
		W	1643	1673	1870	1910	1939	2134	3092	3658	4032		
15	675	€	564,00	589,50	610,50	640,50	642,00	684,00	1.216,50	1.461,00	1.590,00		
		W	1760	1793	2004	2046	2077	2286	3313	3919	4320		
16	720	€	601,60	628,80	651,20	683,20	684,80	729,60					
		W	1878	1912	2138	2182	2216	2439					
17	765	€	639,20	668,10	691,90	725,90	727,60	775,20					
		W	1995	2032	2271	2319	2354	2591					
18	810	€	676,80	707,40	732,60	768,60	770,40	820,80					
		W	2112	2151	2405	2455	2493	2743					
19	855	€	714,40	746,70	773,30	811,30	813,20	866,40					
		W	2230	2271	2538	2592	2631	2896					
20	900	€	752,00	786,00	814,00	854,00	856,00	912,00					
		W	2347	2390	2672	2728	2770	3048					
21	945	€	789,60	825,30	854,70	896,70	898,80	957,60					
		W	2464	2510	2806	2864	2908	3201					
22	990	€	827,20	864,60	895,40	939,40	941,60	1.003,20					
		W	2583	2629	2939	3001	2908	3201					
23	1035	€	864,80	903,90	936,10	982,10	984,40	1.048,80					
		W	2699	2749	3073	3137	3185	3505					
24	1080	€	902,40	943,20	976,80	1.024,80	1.027,20	1.094,40					
		W	2816	2868	3206	3274	3324	3658					
25	1125	€	940,00	982,50	1.017,50	1.067,50	1.070,00	1.140,00					
		W	2934	2988	3340	3410	3462	3810					
26	1170	€	977,60	1.021,80	1.058,20	1.110,20	1.112,80	1.185,60					
		W	3051	3107	3474	3546	3600	3963					
27	1215	€	1.015,20	1.061,10	1.098,90	1.152,90	1.155,60	1.231,20					
		W	3168	3227	3607	3683	3739	4115					
28	1260	€	1.052,80	1.100,40	1.139,60	1.195,60	1.198,40	1.276,80					
		W	3286	3346	3741	3819	3877	4267					
29	1305	€	1.090,40	1.139,70	1.180,30	1.238,30	1.241,20	1.322,40					
		W	3403	3466	3874	3956	4016	4420					
30	1350	€	1.128,00	1.179,00	1.221,00	1.281,00	1.284,00	1.368,00					
		W	3521	3585	4008	4092	4154	4572					

TESI



(\*) Anchura sin reducciones (12 mm por lado) ni valvulería.

El precio indicado en las tablas corresponde a 2 opciones de entrega del producto:  
 1-TESI CON REDUCCIONES MONTADAS EN FÁBRICA y no desmontables: sin posibilidad de acoplamiento (ver pág. 182 para las opciones de instalación).  
 2-TESI SIN REDUCCIONES, que se deben solicitar a parte: posibilidad de acoplamiento en obra (ver pág. 184 para las opciones de instalación).

**TIPOS DE INSTALACIÓN**  
 Ver página 182 a 185

El precio corresponde al radiador en acabado Blanco Estándar, Cód. 01 (Otros colores ver página 513).  
 Watts indicados para  $\Delta T=50^{\circ}C$ .



**TESI 6 COLUMNAS**

25 Elementos, Altura 500 mm, Anchura 1125 mm.  
Color Blanco Edelweiss (Cód. 34) Serie Classic.

# TESI 6 COLUMNAS



## **DISEÑO**

TESI es el sistema más funcional y elegante para calentar los ambientes gracias a su estructura tubular que facilita la distribución óptima del calor.

## **ACABADOS DE ALTA GAMA**

TESI ofrece una amplia gama de colores, incluidos los RAL personalizados, así como opción de soportes a suelo.

## **CONFORT Y RENDIMIENTO**

TESI garantiza la difusión del calor uniformemente por toda la estancia. Sus altos poderes están adaptados a las instalaciones de baja temperatura (bomba de calor, caldera con bomba de calor condensación,...).



### Características

- Radiador tubular en acero.
- Número de columnas: 6.
- Tubos en acero de Ø25 mm.
- Elementos de anchura 45 mm.
- Presión máxima de trabajo 8 bar.
- Temperatura máxima de trabajo admitida, 95°C.

### El precio incluye

- Radiador con reducciones montadas en fábrica o sin reducciones que se deben solicitar aparte.
- Incluye soportes universales en el mismo color del radiador y purgador de 1/2". Blanco para radiador blanco y Cromado para el resto de colores y tapón ciego de 1/2".
- Tapón ciego de 1/2" y embellecedor.

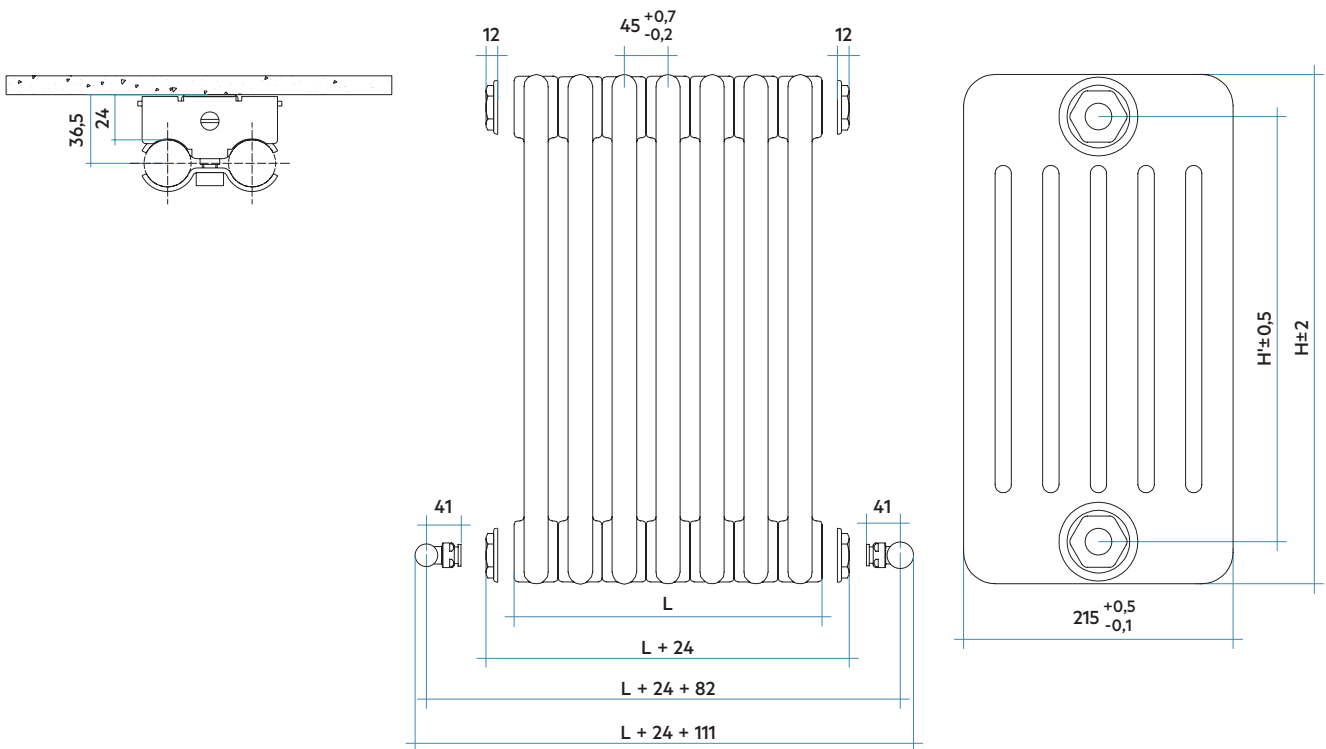

### Leyenda código

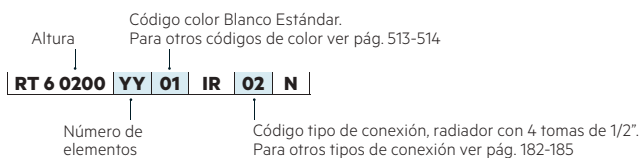

### TESI NOW



Nueva configuración TESI NOW. Se completa el modelo TESI con válvulas bitubo escuadra (única versión disponible) y cabezal termostático NOW en el mismo color del radiador. Ver páginas 183 y 185.

Para el funcionamiento del Sistema NOW es necesario comprar a parte un Kit de Conexión NOW para cada instalación individual. Incluye una Unidad de Conexión que se debe conectar mediante cable RJ-45 al router y un Termostato de Control NOW Cód. 21KITSTART1. No incluidos en la configuración TESI NOW.



**21KITSTART1** Kit conexión NOW **330,00 €**



# TESI 6 COLUMNAS

## VALORES POR ELEMENTO

Modelo	Código	Profundidad	Anchura	Altura	Entre eje	Peso	Capac.	QnΔT=50°C	QnΔT =40°C	QnΔT=30°C	Expon. n	Coste Watt	Precio €
		P mm	L mm	H mm	H' mm			Watt	Watt	Watt		€	Blanco
200	RT60200 YY 01	215	45	200	127	0,97	0,86	37,4	27,5	18,5	1,374	0,85	31,80
300	RT60300 YY 01	215	45	300	235	1,35	1,13	60,7	45,5	31,4	1,293	0,60	36,60
400	RT60400 YY 01	215	45	400	335	1,71	1,38	78,5	58,6	40,2	1,310	0,47	36,90
415	RT60415 YY 01	215	45	415	350	1,76	1,41	81,1	60,5	41,5	1,313	0,46	37,10
500	RT60500 YY 01	215	45	500	435	2,06	1,63	95,8	71,2	48,6	1,327	0,39	37,40
515	RT60515 YY 01	215	45	515	450	2,12	1,66	98,4	73,1	49,9	1,330	0,38	37,60
565	RT60565 YY 01	215	45	565	500	2,29	1,79	106,9	79,3	53,9	1,339	0,35	37,70
600	RT60600 YY 01	215	45	600	535	2,42	1,88	112,8	83,6	56,8	1,345	0,34	37,90
665	RT60665 YY 01	215	45	665	600	2,65	2,04	123,7	91,4	61,9	1,356	0,33	40,40
685	RT60685 YY 01	215	45	685	620	2,72	2,09	127,1	93,9	63,5	1,359	0,34	43,80
715	RT60715 YY 01	215	45	715	650	2,83	2,16	132,1	97,4	65,8	1,364	0,34	44,50
750	RT60750 YY 01	215	45	750	685	2,95	2,25	137,9	101,6	68,5	1,370	0,33	45,00
765	RT60765 YY 01	215	45	765	700	3,01	2,29	140,4	103,3	69,6	1,373	0,34	47,70
865	RT60865 YY 01	215	45	865	800	3,36	2,54	156,9	115,1	77,1	1,390	0,32	50,20
885	RT60885 YY 01	215	45	885	820	3,43	2,59	160,2	117,4	78,6	1,394	0,34	53,90
900	RT60900 YY 01	215	45	900	835	3,48	2,62	162,6	119,1	79,7	1,396	0,33	54,00
1000	RT61000 YY 01	215	45	1000	935	3,84	2,87	178,9	131,3	88,1	1,388	0,32	57,70
1500	RT61500 YY 01	215	45	1500	1435	5,62	4,12	259,1	191,9	130,3	1,346	0,38	99,30
1800	RT61800 YY 01	215	45	1800	1735	6,68	4,87	306,5	227,6	155,0	1,334	0,39	118,40
2000	RT62000 YY 01	215	45	2000	1935	7,39	5,37	337,9	251,1	171,3	1,330	0,39	130,60
2200	RT62200 YY 01	215	45	2200	2135	8,10	5,86	369,3	274,6	187,5	1,327	0,38	139,50
2500	RT62500 YY 01	215	45	2500	2435	9,17	6,61	416,2	309,9	211,9	1,322	0,38	158,90

Para ΔT diferentes a los expresados en la tabla utilizar la fórmula:  $Q=Q_n (\Delta T / 50)^n$  o ver páginas 508-509.

YY=Número elementos

01 = Código color Blanco Estándar.

(\*) TESI incluye en el precio tantos soportes Universales por radiador como se indican en la tabla de la página 188, un distanciador de pared y un purgador de 1/2" en color Blanco para radiadores en Blanco Estándar (Cód. 01) y Cromado para radiadores en color. TESI 6/200 se suministra con soportes AMENSFl6C.

Dos posibilidades de entrega:

- 1-TESI CON REDUCCIONES MONTADAS EN FÁBRICA y no desmontables: sin posibilidad de acoplamiento (ver opciones de instalación en pág. 182),
- 2-TESI SIN REDUCCIONES, que se deben solicitar aparte: posibilidad de acoplamiento en obra (ver opciones de instalación en pág. 184).

Colores disponibles	VER	PRECIO
Color Blanco Estándar	Pág. 513	Ver tarifa
Serie Classic	Pág. 513-514	+15% (*)
Serie Especial	Pág. 513-514	+25% (*)
Otros colores RAL	-	+40% (*)
Tratamiento Loft (Cód. TR)	Pág. 514	+40% (*)

(\*) Incremento sobre precio color Blanco Estándar.



Todos los TESI incluyen soportes universales y purgador.

**TIPOS DE INSTALACIÓN**  
Ver página 182 a 185

### Accesorios recomendados (Otros accesorios, pág. 474 a 485)

#### Kits válvulas

Bitubo (Pág. 474), Monotubo (Pág. 480)



#### Cubretubos y embellecedores

Pág. 482 a 484



#### Hang Up

Pág. 190 a 191







## VALORES DE PRECIO/POTENCIA POR RADIADOR

ELEMENT. (yy)	ANCHURA L (mm)	ALTURA H (mm)										
		200	300	400	415	500	515	565	600	665	685	715
02	90	€ 63,60	73,20	73,80	74,20	74,80	75,20	75,40	75,80	80,80	87,60	89,00
		W 75	121	157	162	192	197	214	226	247	254	264
03	135	€ 95,40	109,80	110,70	111,30	112,20	112,80	113,10	113,70	121,20	131,40	133,50
		W 112	182	235	243	287	295	321	338	371	381	396
04	180	€ 127,20	146,40	147,60	148,40	149,60	150,40	150,80	151,60	161,60	175,20	178,00
		W 149	243	314	324	383	394	428	451	495	508	528
05	225	€ 159,00	183,00	184,50	185,50	187,00	188,00	188,50	189,50	202,00	219,00	222,50
		W 187	304	392	406	479	492	535	564	619	636	661
06	270	€ 190,80	219,60	221,40	222,60	224,40	225,60	226,20	227,40	242,40	262,80	267,00
		W 224	364	471	487	575	590	641	677	742	763	793
07	315	€ 222,60	256,20	258,30	259,70	261,80	263,20	263,90	265,30	282,80	306,60	311,50
		W 262	425	549	568	671	689	748	790	866	890	925
08	360	€ 254,40	292,80	295,20	296,80	299,20	300,80	301,60	303,20	323,20	350,40	356,00
		W 299	486	628	649	766	787	855	902	990	1017	1057
09	405	€ 286,20	329,40	332,10	333,90	336,60	338,40	339,30	341,10	363,60	394,20	400,50
		W 336	546	706	730	862	886	962	1015	1113	1144	1189
10	450	€ 318,00	366,00	369,00	371,00	374,00	376,00	377,00	379,00	404,00	438,00	445,00
		W 374	607	785	811	958	984	1069	1128	1237	1271	1321
11	495	€ 349,80	402,60	405,90	408,10	411,40	413,60	414,70	416,90	444,40	481,80	489,50
		W 411	668	863	892	1054	1082	1176	1241	1361	1398	1453
12	540	€ 381,60	439,20	442,80	445,20	448,80	451,20	452,40	454,80	484,80	525,60	534,00
		W 448	729	942	973	1149	1181	1283	1354	1484	1525	1585
13	585	€ 413,40	475,80	479,70	482,30	486,20	488,80	490,10	492,70	525,20	569,40	578,50
		W 486	789	1020	1054	1245	1279	1390	1467	1608	1652	1717
14	630	€ 445,20	512,40	516,60	519,40	523,60	526,40	527,80	530,60	565,60	613,20	623,00
		W 523	850	1098	1135	1341	1378	1497	1579	1732	1779	1849
15	675	€ 477,00	549,00	553,50	556,50	561,00	564,00	565,50	568,50	606,00	657,00	667,50
		W 561	911	1177	1217	1437	1476	1604	1692	1856	1907	1982
16	720	€ 508,80	585,60	590,40	593,60	598,40	601,60	603,20	606,40	646,40	700,80	712,00
		W 598	971	1255	1298	1533	1574	1710	1805	1979	2034	2114
17	765	€ 540,60	622,20	627,30	630,70	635,80	639,20	640,90	644,30	686,80	744,60	756,50
		W 635	1032	1334	1379	1628	1673	1817	1918	2103	2161	2246
18	810	€ 572,40	658,80	664,20	667,80	673,20	676,80	678,60	682,20	727,20	788,40	801,00
		W 673	1093	1412	1460	1724	1771	1924	2031	2227	2288	2378
19	855	€ 604,20	695,40	701,10	704,90	710,60	714,40	716,30	720,10	767,60	832,20	845,50
		W 710	1153	1491	1541	1820	1870	2031	2143	2350	2415	2510
20	900	€ 636,00	732,00	738,00	742,00	748,00	752,00	754,00	758,00	808,00	876,00	890,00
		W 747	1214	1569	1622	1916	1968	2138	2256	2474	2542	2642
21	945	€ 667,80	768,60	774,90	779,10	785,40	789,60	791,70	795,90	848,40	919,80	934,50
		W 785	1275	1648	1703	2012	2066	2245	2369	2598	2669	2774
22	990	€ 699,60	805,20	811,80	816,20	822,80	827,20	829,40	833,80	888,80	963,60	979,00
		W 822	1336	1726	1784	2107	2165	2352	2482	2721	2796	2906
23	1035	€ 731,40	841,80	848,70	853,30	860,20	864,80	867,10	871,70	929,20	1.007,40	1.023,50
		W 860	1396	1805	1865	2203	2263	2459	2595	2845	2923	3038
24	1080	€ 763,20	878,40	885,60	890,40	897,60	902,40	904,80	909,60	969,60	1.051,20	1.068,00
		W 897	1457	1883	1946	2299	2362	2566	2707	2969	3050	3170
25	1125	€ 795,00	915,00	922,50	927,50	935,00	940,00	942,50	947,50	1.010,00	1.095,00	1.112,50
		W 934	1518	1962	2028	2395	2460	2673	2820	3093	3178	3303
26	1170	€ 826,80	951,60	959,40	964,60	972,40	977,60	980,20	985,40	1.050,40	1.138,80	1.157,00
		W 972	1578	2040	2109	2491	2558	2779	2933	3216	3305	3435
27	1215	€ 858,60	988,20	996,30	1.001,70	1.009,80	1.015,20	1.017,90	1.023,30	1.090,80	1.182,60	1.201,50
		W 1009	1639	2118	2190	2586	2657	2886	3046	3340	3432	3567
28	1260	€ 890,40	1.024,80	1.033,20	1.038,80	1.047,20	1.052,80	1.055,60	1.061,20	1.131,20	1.226,40	1.246,00
		W 1046	1700	2197	2271	2682	2755	2993	3159	3464	3559	3699
29	1305	€ 922,20	1.061,40	1.070,10	1.075,90	1.084,60	1.090,40	1.093,30	1.099,10	1.171,60	1.270,20	1.290,50
		W 1084	1761	2275	2352	2778	2854	3100	3271	3587	3686	3831
30	1350	€ 954,00	1.098,00	1.107,00	1.113,00	1.122,00	1.128,00	1.131,00	1.137,00	1.212,00	1.314,00	1.335,00
		W 1121	1821	2354	2433	2874	2952	3207	3384	3711	3813	3963
31	1395	€ 985,80	1.134,60	1.143,90	1.150,10	1.159,40	1.165,60	1.168,70	1.174,90	1.252,40	1.357,80	1.379,50
		W 1158	1882	2432	2514	2969	3050	3314	3497	3835	3940	4095
32	1440	€ 1.017,60	1.171,20	1.180,80	1.187,20	1.196,80	1.203,20	1.206,40	1.212,80	1.292,80	1.401,60	1.424,00
		W 1196	1943	2511	2595	3065	3149	3421	3610	3958	4067	4227
33	1485	€ 1.049,40	1.207,80	1.217,70	1.224,30	1.234,20	1.240,80	1.244,10	1.250,70	1.333,20	1.445,40	1.468,50
		W 1233	2003	2589	2676	3161	3247	3528	3723	4082	4194	4359
34	1530	€ 1.081,20	1.244,40	1.254,60	1.261,40	1.271,60	1.278,40	1.281,80	1.288,60	1.373,60	1.489,20	1.513,00
		W 1271	2064	2668	2757	3257	3346	3635	3836	4206	4321	4491
35	1575	€ 1.113,00	1.281,00	1.291,50	1.298,50	1.309,00	1.316,00	1.319,50	1.326,50	1.414,00	1.533,00	1.557,50
		W 1308	2125	2746	2839	3353	3444	3742	3948	4330	4449	4624
36	1620	€ 1.144,80	1.317,60	1.328,40	1.335,60	1.346,40	1.353,60	1.357,20				
		W 1345	2186	2825	2920	3448	3542	3848				
37	1665	€ 1.176,60	1.354,20	1.365,30	1.372,70	1.383,80	1.391,20	1.394,90				
		W 1383	2246	2903	3001	3544	3641	3955				
38	1710	€ 1.208,40	1.390,80	1.402,20	1.409,80	1.421,20	1.428,80	1.432,60				
		W 1420	2307	2981	3082	3640	3739	4062				
39	1755	€ 1.240,20	1.427,40	1.439,10	1.446,90	1.458,60	1.466,40	1.470,30				
		W 1457	2368	3060	3163	3736	3838	4169				
40	1800	€ 1.272,00	1.464,00	1.476,00	1.484,00	1.496,00	1.504,00	1.508,00				
		W 1495	2428	3138	3244	3832	3936	4276				

El precio corresponde al radiador en acabado Blanco Estándar, Cód. 01 (Otros colores ver página 513).  
Watts indicados para  $\Delta T=50^{\circ}\text{C}$ .

# TESI 6 COLUMNAS

## VALORES DE PRECIO/POTENCIA POR RADIADOR

ELEMENT. (yy)	ANCHURA L (mm)	ALTURA H (mm)											
		750	765	865	885	900	1000	1500	1800	2000	2200	2500	
02	90	€	90,00	95,40	100,40	107,80	108,00	115,40	198,60	236,80	261,20	279,00	317,80
		W	276	281	314	320	325	358	518	613	676	739	832
03	135	€	135,00	143,10	150,60	161,70	162,00	173,10	297,90	355,20	391,80	418,50	476,70
		W	414	421	471	481	488	537	777	919	1014	1108	1249
04	180	€	180,00	190,80	200,80	215,60	216,00	230,80	397,20	473,60	522,40	558,00	635,60
		W	552	562	628	641	650	716	1036	1226	1352	1477	1665
05	225	€	225,00	238,50	251,00	269,50	270,00	288,50	496,50	592,00	653,00	697,50	794,50
		W	690	702	785	801	813	895	1295	1532	1690	1846	2081
06	270	€	270,00	286,20	301,20	323,40	324,00	346,20	595,80	710,40	783,60	837,00	953,40
		W	827	842	941	961	976	1074	1554	1839	2027	2216	2497
07	315	€	315,00	333,90	351,40	377,30	378,00	403,90	695,10	828,80	914,20	976,50	1.112,30
		W	965	983	1098	1121	1138	1252	1813	2145	2365	2585	2913
08	360	€	360,00	381,00	401,60	431,20	432,00	461,60	794,40	947,20	1.044,80	1.116,00	1.271,20
		W	1103	1123	1255	1282	1301	1431	2073	2452	2703	2954	3330
09	405	€	405,00	429,30	451,80	485,10	486,00	519,30	893,70	1.065,60	1.175,40	1.255,50	1.430,10
		W	1241	1264	1412	1442	1464	1610	2332	2758	3041	3323	3746
10	450	€	450,00	477,00	502,00	539,00	540,00	577,00	993,00	1.184,00	1.306,00	1.395,00	1.589,00
		W	1379	1404	1569	1602	1626	1789	2591	3065	3379	3693	4162
11	495	€	495,00	524,70	552,20	592,90	594,00	634,70	1.092,30	1.302,40	1.436,60	1.534,50	1.747,90
		W	1517	1544	1726	1762	1789	1968	2850	3371	3717	4062	4578
12	540	€	540,00	572,40	602,40	646,80	648,00	692,40	1.191,60	1.420,80	1.567,20	1.674,00	1.906,80
		W	1655	1685	1883	1922	1951	2147	3109	3678	4055	4431	4994
13	585	€	585,00	620,10	652,60	700,70	702,00	750,10	1.290,90	1.539,20	1.697,80		
		W	1793	1825	2040	2083	2114	2326	3368	3984	4393		
14	630	€	630,00	667,80	702,80	754,60	756,00	807,80	1.390,20	1.657,60	1.828,40		
		W	1931	1966	2197	2243	2277	2505	3627	4291	4731		
15	675	€	675,00	715,50	753,00	808,50	810,00	865,50	1.489,50	1.776,00	1.959,00		
		W	2069	2106	2354	2403	2439	2684	3886	4597	5069		
16	720	€	720,00	763,20	803,20	862,40	864,00	923,20					
		W	2207	2246	2510	2563	2602	2863					
17	765	€	765,00	810,90	853,40	916,30	918,00	980,90					
		W	2344	2387	2667	2723	2765	3042					
18	810	€	810,00	858,60	903,60	970,20	972,00	1.038,60					
		W	2482	2527	2824	2884	2927	3221					
19	855	€	855,00	906,30	953,80	1.024,10	1.026,00	1.096,30					
		W	2620	2668	2981	3044	3090	3399					
20	900	€	900,00	954,00	1.004,00	1.078,00	1.080,00	1.154,00					
		W	2758	2808	3138	3204	3252	3578					
21	945	€	945,00	1.001,70	1.054,20	1.131,90	1.134,00	1.211,70					
		W	2896	2948	3295	3364	3415	3757					
22	990	€	990,00	1.049,40	1.104,40	1.185,80	1.188,00	1.269,40					
		W	3034	3089	3452	3524	3578	3936					
23	1035	€	1.035,00	1.097,10	1.154,60	1.239,70	1.242,00	1.327,10					
		W	3172	3229	3609	3685	3740	4115					
24	1080	€	1.080,00	1.144,80	1.204,80	1.293,60	1.296,00	1.384,80					
		W	3310	3370	3766	3845	3903	4294					
25	1125	€	1.125,00	1.192,50	1.255,00	1.347,50	1.350,00	1.442,50					
		W	3448	3510	3923	4005	4066	4473					

TESI



(\*) Anchura sin reducciones (12 mm por lado) ni valvulería.

El precio indicado en las tablas corresponde a 2 opciones de entrega del producto:  
 1-TESI CON REDUCCIONES MONTADAS EN FÁBRICA y no desmontables: sin posibilidad de acoplamiento (ver pág. 182 para las opciones de instalación).  
 2-TESI SIN REDUCCIONES, que se deben solicitar a parte: posibilidad de acoplamiento en obra (ver pág. 184 para las opciones de instalación).

**TIPOS DE INSTALACIÓN**  
 Ver página 182 a 185

El precio corresponde al radiador en acabado Blanco Estándar, Cód. 01 (Otros colores ver página 513).  
 Watts indicados para  $\Delta T=50^{\circ}C$ .



---

## **TESI sustitución**

El radiador TESI de IRSAP se fabrica en cualquier entre eje.  
Esto permite sustituir radiadores ya existentes, sin tener que modificar la distancia (entre eje) de las tomas, evitando hacer obras.



Disponible en:

2|3|4|5|6  
Columnas

250  
Colores

Para sustitución de radiadores en aluminio utilizar TESI con entre eje 350, 500, 600, 700 y 800 mm.

Para sustitución de radiadores de chapa utilizar TESI con entre eje 350, 500, 650 y 800 mm.

Para sustitución de radiadores en hierro fundido utilizar TESI con entre eje 350, 500, 620, 650, 800 y 820 mm.

#### **Radiadores de aluminio**

Normalmente los radiadores de aluminio tienen entre eje de 350, 500, 600, 700, 800 mm. IRSAP realiza los radiadores TESI en modelo 415 (entre eje 350 mm), 565 (entre eje 500 mm), 665 (entre eje 600 mm), 765 (entre eje 700 mm) y 865 (entre eje 800 mm).

De esta manera, se puede sustituir un radiador de aluminio sin necesidad de obra.

#### **Radiadores de chapa**

Los radiadores de chapa, tienen entre eje de 350, 500, 650 y 800 mm.

IRSAP realiza los radiadores TESI en modelo 415 (entre eje 350 mm), 565 (entre eje 500 mm), 715 (entre eje 650 mm) y 865 (entre eje 800 mm).

De esta manera, se puede sustituir un radiador de chapa sin necesidad de obra.

#### **Radiadores de hierro fundido**

Normalmente los radiadores de hierro fundido tienen entre eje de 350, 500, 620, 650, 800 y 820 mm.

IRSAP realiza los radiadores TESI en modelo 415 (entre eje 350 mm), 565 (entre eje 500 mm), 685 (entre eje 620 mm), 715 (entre eje 650 mm), 865 (entre eje 800 mm) y 885 (entre eje 820 mm).

De esta manera, se puede sustituir un radiador de hierro fundido sin necesidad de obra.

Los datos y precios de los diferentes modelos se encuentran en las siguientes paginas:

<b>TESI 2 PARA MEDIDAS CON ENTRE EJE DE SUSTITUCIÓN</b>	P. 145
<b>TESI 3 PARA MEDIDAS CON ENTRE EJE DE SUSTITUCIÓN</b>	P. 151
<b>TESI 4 PARA MEDIDAS CON ENTRE EJE DE SUSTITUCIÓN</b>	P. 157
<b>TESI 5 PARA MEDIDAS CON ENTRE EJE DE SUSTITUCIÓN</b>	P. 163
<b>TESI 6 PARA MEDIDAS CON ENTRE EJE DE SUSTITUCIÓN</b>	P. 169

Bajo pedido, fabricamos cualquier otro tipo de entre eje, comprendido entre los 127 mm y los 2435 mm, además de en cualquier profundidad (columnaje).

# TESI BANCO

## Vertical



### BANCADA NO SUMINISTRADA

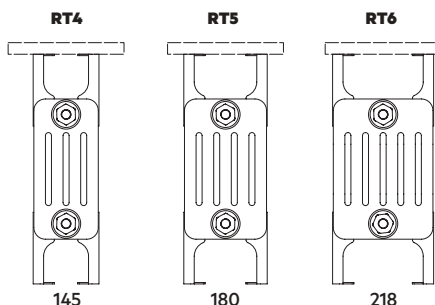
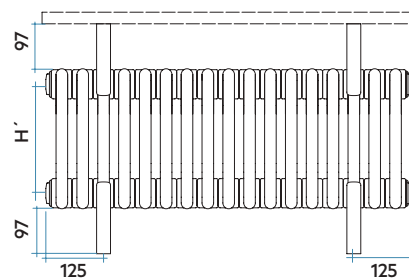

### CARACTERÍSTICAS

El modelo TESI puede ser suministrado bajo pedido con un doble soporte inferior y superior que permite instalar el radiador directamente a suelo, sin necesidad de ningún soporte a pared y a su vez, en el soporte superior colocar una bancada a modo de asiento.

TESI banco vertical se puede suministrar en las versiones de 4, 5 y 6 columnas, en una única altura 300 mm y entre eje 235 mm con un mínimo de 22 elementos y un máximo de 52.

La bancada superior no se suministra, por lo que en cada caso se le suministrará un folio de instrucciones completo donde se indica la posición de la soportación de la bancada para una colocación segura.

Puede completar la personalización del modelo TESI banco vertical con cualquiera de los acabados y colores disponibles para el modelo TESI y con nuestra gama de accesorios y valvulería (ver pág. 473 a 485).

**Consultar precios e información al departamento técnico de IRSAP.**

COLUMNAS	N° ELEMENTOS	N° SOPORTES DE PIE	POSICIÓN SOPORTES DE PIE			
			1º	2º	3º	4º
4-5-6	22	2	Elemento 3	Elemento 20	-	-
4-5-6	28	2	Elemento 3	Elemento 26	-	-
4-5-6	32	3	Elemento 3	Elemento 16	Elemento 30	-
4-5-6	36	3	Elemento 3	Elemento 18	Elemento 34	-
4-5-6	38	4	Elemento 3	Elemento 14	Elemento 25	Elemento 36
4-5-6	45	4	Elemento 3	Elemento 16	Elemento 30	Elemento 43
4-5-6	52	4	Elemento 3	Elemento 18	Elemento 30	Elemento 50



BANCADA NO SUMINISTRADA

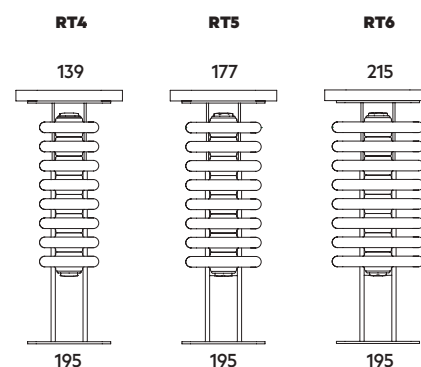
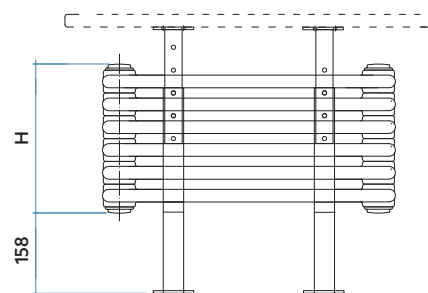

### CARACTERÍSTICAS

El modelo TESI puede ser suministrado bajo pedido con un doble soporte inferior y superior que permite instalar el radiador directamente a suelo, de forma horizontal, sin necesidad de ningún soporte a pared y a su vez, en el soporte superior colocar una bancada a modo de asiento. TESI banco horizontal se puede suministrar en las versiones de 4, 5 y 6 columnas, en diferentes alturas según el número de elementos (ver tabla de elemento/altura) y en 6 anchuras (1200/1500/1800/2000/2200/2500 mm).

La bancada superior no se suministra, por lo que en cada caso se le suministrará un folio de instrucciones completo donde se indica la posición de la soportación de la bancada para una colocación segura.

Puede completar la personalización del modelo TESI banco horizontal con cualquiera de los acabados y colores disponibles para el modelo TESI y con nuestra gama de accesorios y valvulería (ver pág. 473 a 485).

**Consultar precios e información al departamento técnico de IRSAP.**

Nº ELEMENTOS	ALTURA SOPORTE SUELO (mm)	ALTURA TOTAL (mm)	ALTURA A CENTRO DE TOMA (mm)
4	158	435	117
5	158	480	117
6	158	525	117
7	158	570	117
8	158	615	117

# TESI PERSONALIZADO

Además de la gran gama de opciones estándar (altura, profundidad, número de elementos, colores, etc.), TESI se puede personalizar, haciendo de él un elemento decorativo ideal.

IRSAP ofrece las siguientes personalizaciones para TESI:

- TESI Clean
- TESI con altura a medida
- Acoplamiento de radiadores
- Trabajos especiales
- TESI instalación a suelo/bandera
- TESI Curvo
- TESI con ángulo a 90°



## TESI Clean

En los hospitales y en las residencias, como también en las viviendas particulares, puede haber la necesidad de limpieza absoluta.

Para conseguirla, IRSAP ofrece dos opciones:

- TESI Clean
- TESI Clean con pintura antibacterias (ver abajo)

TESI Clean se realiza en todas las medidas y columnas de TESI (también con alturas a medida) y se obtiene introduciendo entre elementos un anillo de acero de 20 mm de largo y del mismo diámetro y acabado del colector.

TESI Clean se recomienda también para centros penitenciarios o reformatorios, en cuanto el radiador es completamente abierto e inspeccionable, no permitiendo ocultar ningún objeto entre o detrás de él.

Además, TESI Clean se puede solicitar con la pintura especial antibacterias, especialmente indicada para ambientes en los cuales la higiene es fundamental, como hospitales, centros de salud, etc.

Pedir cotización al Departamento Técnico.



## TESI con altura a medida

Se pueden realizar radiadores de cualquier altura comprendida entre 300 mm (mínimo) y 2500 mm (máximo), y en cualquier número de columnas (2, 3, 4, 5 o 6).

Consultar precio y cantidad mínima al departamento técnico.

## Acoplamiento de radiadores

(SÓLO DISPONIBLE PARA TESI SIN REDUCCIONES MONTADAS)

En la tabla se indican el máximo número de elementos posibles soldados en una única batería.

Para baterías de más elementos es posible acoplarlas mediante los nipples y juntas directamente en obra mediante nuestras llaves.

NÚMERO MÁXIMO DE ELEMENTOS SUMINISTRADOS SOLDADOS EN UN ÚNICO RADIADOR

MODELO	200	300	400	415	500	515	565	600	665	685	715	750	765	865	885	900	1000	1500	1800	2000	2200	2500
<b>TESI 2</b>	40	40	40	40	40	40	40	40	40	40	40	40	40	40	40	40	40	26	22	22	18	18
<b>TESI 3</b>	40	40	40	40	40	40	40	40	40	40	40	40	40	40	40	40	40	22	22	22	12	12
<b>TESI 4</b>	40	40	40	40	40	40	40	40	40	40	35	35	30	30	30	30	30	22	22	15	12	12
<b>TESI 5</b>	40	40	40	40	40	40	40	40	40	40	30	30	30	30	30	30	30	15	15	15	12	12
<b>TESI 6</b>	40	40	40	40	40	40	35	35	35	25	25	25	25	25	25	25	25	15	15	15	12	12



Código	Descripción	Precio €
ACHIAVNIPP530 •	Llave para niplar las baterías TESI (anchura 530 mm, sin casquillo y palanca)	63,40
ACHIAVNIPP1000 •	Llave para niplar las baterías TESI (anchura 1000 mm, sin casquillo y palanca)	66,00
ACHIAVNIPP1400 •	Llave para niplar las baterías TESI (anchura 1400 mm, sin casquillo y palanca)	83,70

- Entrega inmediata





# Trabajos especiales

## SOLDADURA DIAFRAGMA INTERNO

Cuando la entrada y la salida se encuentran ambas situadas en el colector superior, para conseguir que el agua cruce todo el radiador es preciso soldar un diafragma interno entre los dos últimos elementos, de manera que el último actúe como colector de salida.

**Precio adicional por radiador TESI con diafragma interno soldado 25,00 €**

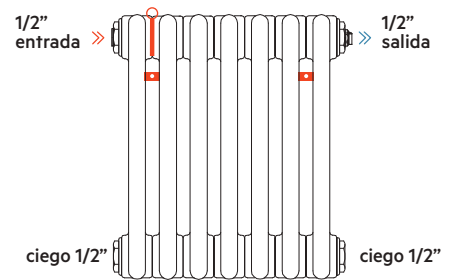

## SOLDADURA 1 O 2 MANGUITOS 1/2"

El producto TESI con tomas de 1/2" representa la solución óptima cuando se desea aprovechar espacios reducidos para la colocación del radiador ya que permite la colocación de las válvulas bajo el radiador y no en los laterales como se coloca habitualmente. Actualmente los tipos de toma posibles por abajo son las siguientes:

Soldadura de dos manguitos de 1/2" con entre eje 50 mm y diafragma soldado entre los manguitos. Compatible con válvulas bitubo estándar, salvaespacio y con válvulas bitubo toma 50 mm (ver pág. 474 a 478). Se pueden colocar tanto en el centro del radiador, como en los extremos.

**Incremento de precio 96,00 €**

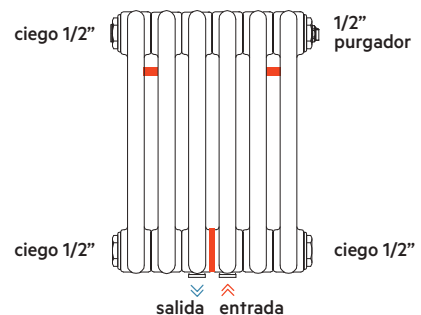

Soldadura de dos manguitos de 1/2" con entre eje personalizado, siempre múltiplo de 45 mm (anchura del elemento) y diafragma soldado entre los manguitos. Compatible con válvulas bitubo estándar y salvaespacio (ver pág. 474 a 478). Se pueden colocar en la parte inferior de cualquiera de los elementos, se debe indicar la posición de ambos manguitos. Para el cálculo del entre eje, siempre debe ser múltiplo de 45 mm. Mínimo entre eje 45 mm y máximo entre eje utilizar la fórmula  $L = 45 \times (\text{n}^\circ \text{elementos} - 1)$ .

**Incremento de precio 96,00 €**

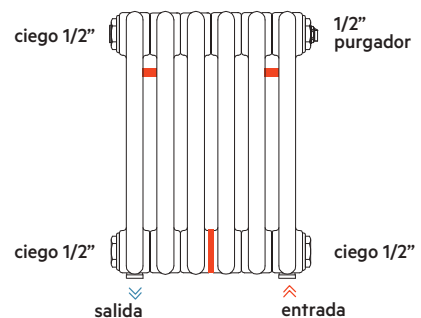

## Instalación a suelo

Juego de dos soportes de 2 patas soldadas en la parte inferior del elemento (mínimo 2 juegos de soportes por radiador).

**No regulables en altura.**

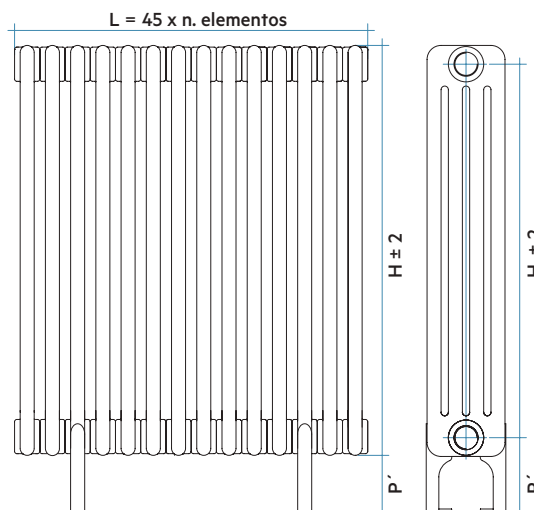

**Incremento de precio por juego de soportes soldados (\*): 32,00 €/u.**

(\*): Cada juego se compone de 2 patas, una anterior y otra posterior.

### RELACIÓN ENTRE NÚMERO ELEMENTOS Y JUEGO DE SOPORTES PARA LA CORRECTA INSTALACIÓN DEL RADIADOR TESI

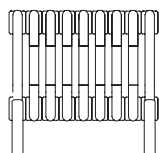

DE 3 A 11 ELEMENTOS

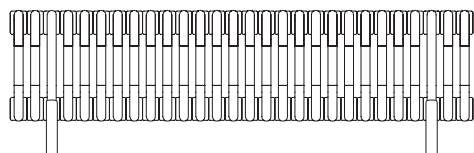

DE 12 A 28 ELEMENTOS

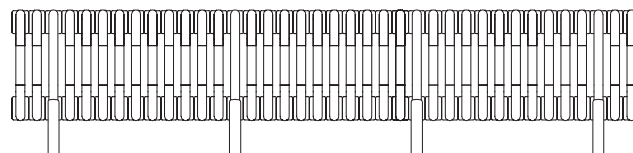

DE 29 A 40 ELEMENTOS

Para baterías de más de 40 elementos, consultar con IRSAP el número y posición de los soportes.

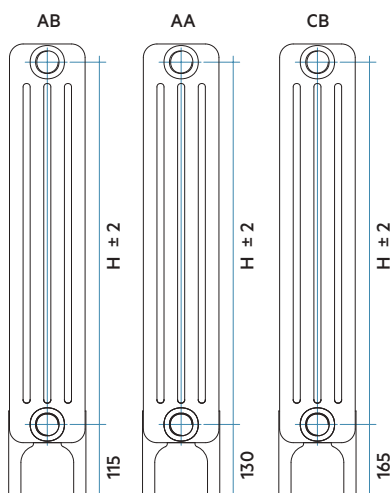

Juego de soportes con altura desde suelo hasta centro de toma			
Código	Descripción	Altura Toma P'	Precio €
AB	Juego de soportes con altura desde el suelo hasta inicio radiador A= 80 mm	115	32,00
AA	Juego de soportes con altura desde el suelo hasta inicio radiador A= 95 mm	130	32,00
CB	Juego de soportes con altura desde el suelo hasta inicio radiador A= 130 mm	165	32,00

# TESI Curvo

Los radiadores curvos podrán ser pedidos a IRSAP indicando: número de elementos, altura, columnas, radio medio (R med: radio de la circunferencia sobre el que se sitúa el eje medio del radiador). Otra posibilidad es indicar el radio interno (R int), o bien el externo (R ext), correspondientes al radio de la circunferencia descrita por la cara interna o externa de la batería.

**ATENCIÓN:** Antes de determinar las dimensiones compruebe que no hayan nichos o cajones que impidan la colocación del radiador. MÁXIMO NÚMERO DE ELEMENTOS, 40.

Para curvar el radiador es necesario conocer los siguientes datos:

- Mínimo R med = 1.3 m para TESI 4/5/6
- Mínimo R med = 1.0 m para TESI 2/3
- Ángulo apertura a máximo 180°
- Por debajo de estos radios la batería no puede curvarse.

**Curvatura radiador TESI, incremento de precio por elemento 13,00 €**

## EJEMPLOS DE CURVATURA

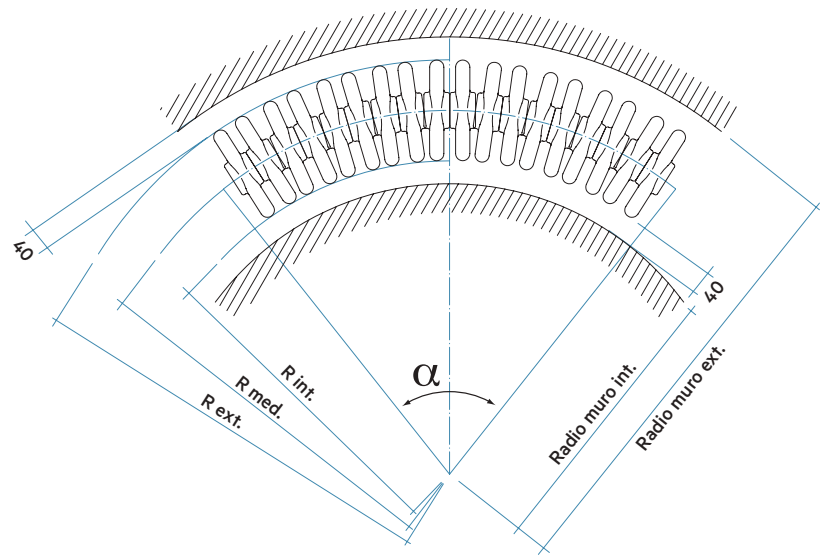

Si el espacio representado por la cota S de la figura 1 es mayor de 450 mm, la pintura se valorará aparte.

Si desconoce el radio de curvatura y el número de elementos, puede indicar a IRSAP las cotas L1 y L2 para baterías colocadas en paredes cóncavas (fig. 2), o bien L3 y L4, o L5 y L6 para baterías colocadas en paredes convexas (fig. 3-4).

Todas las cotas (L1, L2, L3, L4, L5 y L6) pueden obtenerse simulando la posición aproximada de las conexiones hidráulicas de los extremos. Las conexiones hidráulicas son perpendiculares a la pared en la distancia c+d.

Las baterías curvadas deberán ser sujetadas a la pared con al menos 2 soportes de pared (ver pág. 188) colocados en los extremos, y al suelo con los soportes de suelo necesarios. La distancia de la batería a la pared (cota "d"), debe ser de 4 cm. IRSAP determinará el radio de curvatura para su fabricación y establecerá, con el cliente, el número de elementos necesarios para aproximar en lo posible el entre eje L1, L3 o bien L5.

## TESI con ángulo 90°

PARA TESI 2 / 3 / 4 / 5 Y 6 COLUMNAS

### EXTERIOR

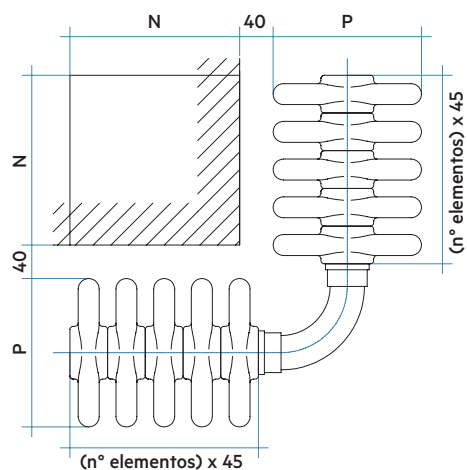

### INTERIOR

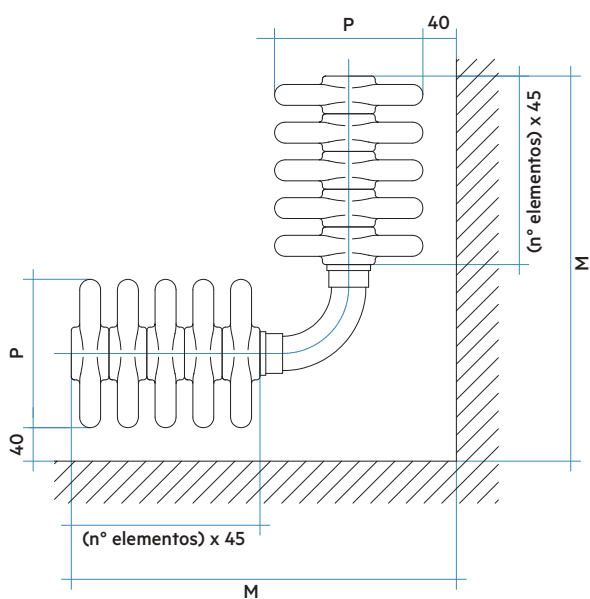

Modelo	P Profundidad
TESI 2	65
TESI 3	101
TESI 4	139
TESI 5	177
TESI 6	215

Para todas las opciones el precio adicional por radiador con ángulo de 90° (embalaje y transporte a definir) es de **100,00 €**

## TESI CON REDUCCIONES MONTADAS EN FÁBRICA

Reducciones montadas en fábrica y no desmontables. Sin posibilidad de unir baterías.  
Las reducciones se suministran sin incremento de precio.

### INSTALACIONES BITUBO

**TOMAS LATERALES Código T02:** Incluye 4 reducciones a 1/2" y un tapón ciego. NO NIPLABLE **Sin incremento de precio**

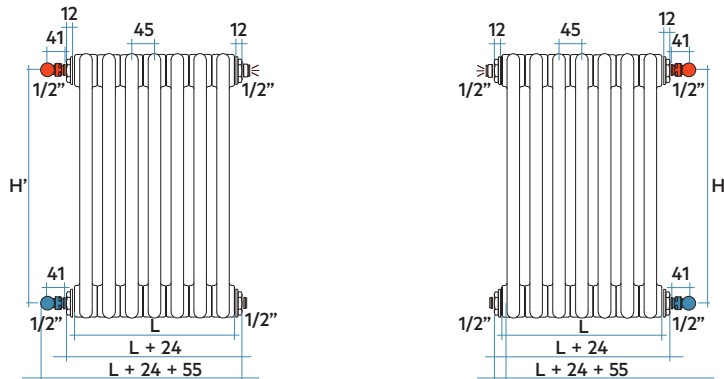

**TOMAS CRUZADAS Código T02:** Incluye 4 reducciones a 1/2" y un tapón ciego. NO NIPLABLE **Sin incremento de precio**

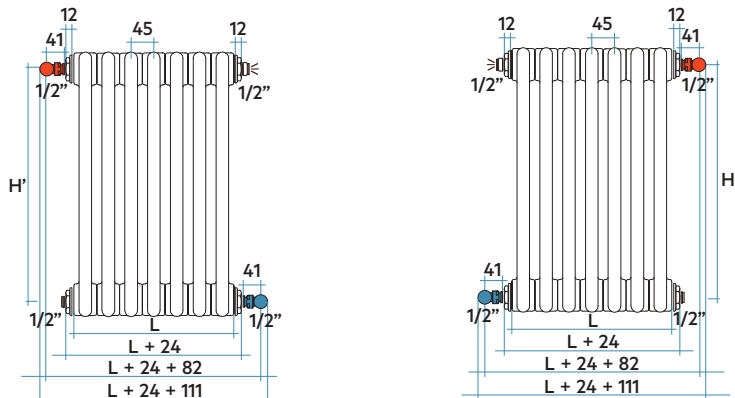

**TOMAS INFERIORES LATERALES Código T02:** Incluye 4 reducciones a 1/2" y un tapón ciego. NO NIPLABLE **Sin incremento de precio**

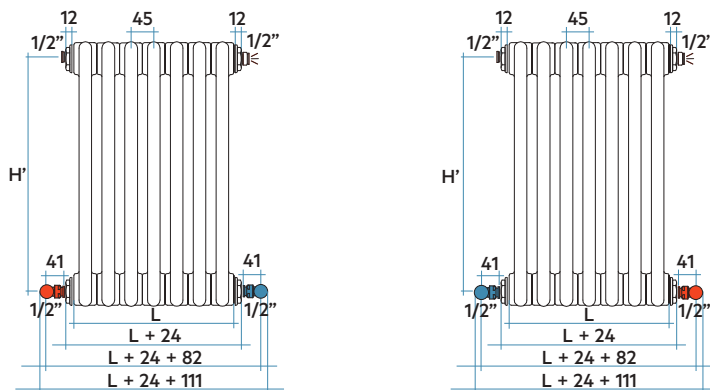

Para baterías TESI con altura superior a 1000 mm y menos de 15 elementos, se debe pre-instalar un diafragma en el lado de la entrada del agua.  
Ver Cód. T08.

**TOMAS INFERIORES LATERALES CON DIAFRAGMA Código T08:** Incluye 4 reducciones a 1/2" y un tapón ciego y diafragma soldado. NO NIPLABLE

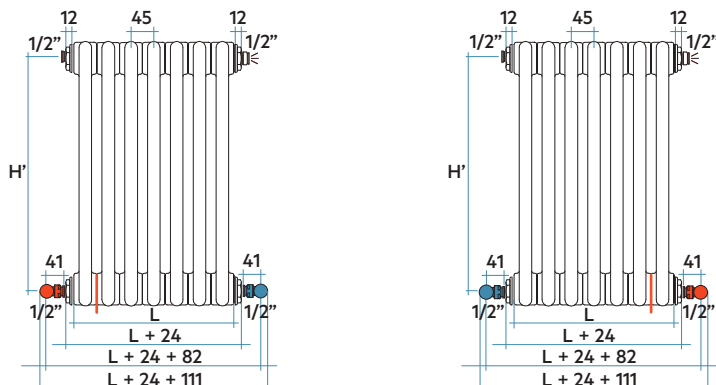

Cód. T08.  
Para baterías TESI con altura superior a 1000 mm y menos de 15 elementos, se debe pre-instalar un diafragma en el lado de la entrada del agua.

**Incremento de precio 25,00 €**

# TIPOS DE CONEXIÓN

Incluye 4 reducciones a 1/2" y un tapón ciego. NO NIPLABLE.  
No necesita de ningún trabajo especial.

## INSTALACIONES MONOTUBO (Solicitar segundo tapón ciego de 1/2"+ embellecedor –no incluidos–)



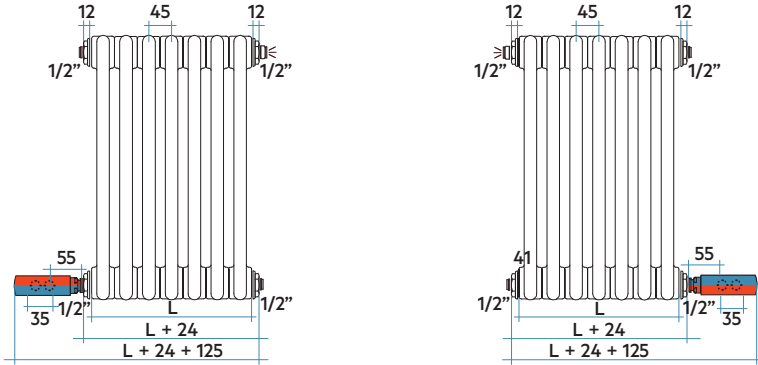

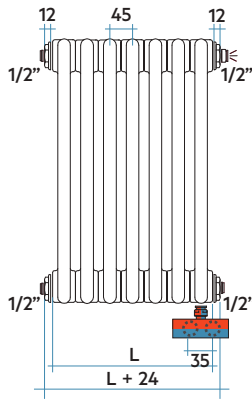

### TOMAS MONOTUBO LATERAL Código T02 Sin incremento de precio



**TOMAS MONOTUBO INFERIOR Código T24:** Incluye 1 manguito inferior de 1/2" SOLO compatible con los modelos TESI 3 columnas y 5 columnas. Se debe indicar elemento de entrada/salida. NO NIPLABLE. **Incremento de precio 44,00 €**



### Leyenda

-  Válvula bitubo entrada agua
-  Detentor bitubo salida agua
-  Purgador de 1/2"
-  Tapón Ciego de 1/2" + Embellecedor
-  Diafragma
-  Manguito de 1/2" soldado
-  Válvula monotubo

Las medidas de entre eje indicadas son con válvulas y detentores bitubo escuadra o válvulas monotubo rectas o escuadras IRSAP.

L = Anchura del radiador = Número de elementos x 45 mm

Todos los valores expresados en mm

TESI

## INSTALACIÓN CON CONEXIÓN PERSONALIZABLE

Código TAM

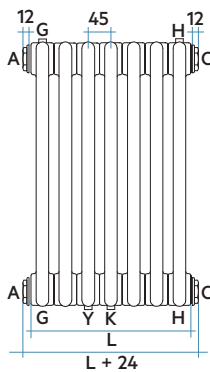

**Incremento de precio por 1 manguito: 44,00 €**  
**Incremento de precio por 2 manguitos: 71,00 €**  
**Incremento de precio por 1 diafragma: 25,00 €**

## INSTALACIÓN CON CONEXIÓN TESI NOW

Disponibles dos configuraciones para instalación Bitubo.  
Incluye KITBITUBO y Cabezal NOW en el mismo color del radiador.  
Para el correcto funcionamiento de la instalación se debe solicitar a parte una Unidad de Conexión y un Termostato NOW (ver pág. 144-150-156-162-168)

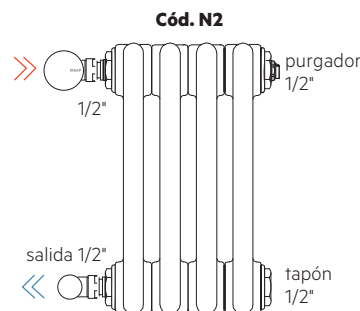

**Incremento de precio 287,00 €**

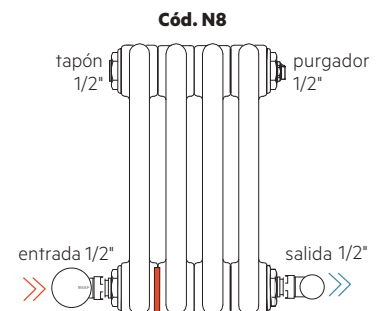

**Incremento de precio 312,00 €**



## TESI SIN REDUCCIONES MONTADAS EN FÁBRICA (POSIBILIDAD DE UNIR BATERÍAS)

Las baterías se suministran sin reducciones. Se deben solicitar con precio a parte (ver pág. 186).  
Posibilidad de unir baterías mediante niples y juntas (ver pág. 186-187).

### INSTALACIONES BITUBO

**TOMAS LATERALES Código T00:** Incluye 2 tomas de 1" 1/4 a derecha y 2 tomas de 1" 1/4 a izquierda. NIPLABLE **Sin incremento de precio**

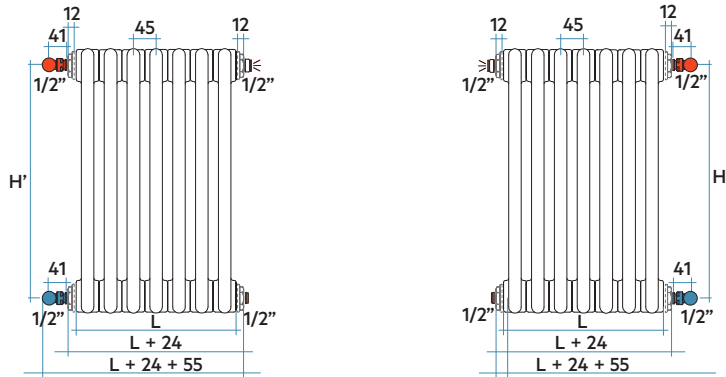

**TOMAS CRUZADAS Código T00:** Incluye 2 tomas de 1" 1/4 a derecha y 2 tomas de 1" 1/4 a izquierda. NIPLABLE **Sin incremento de precio**

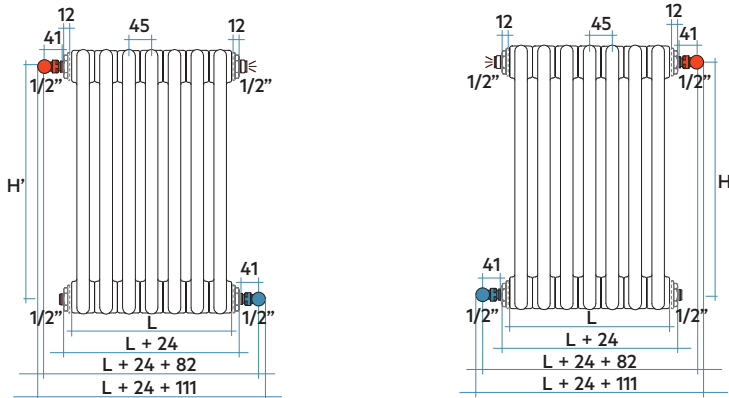

**TOMAS INFERIORES LATERALES Código T00:** Incluye 2 tomas de 1" 1/4 a derecha y 2 tomas de 1" 1/4 a izquierda. NIPLABLE **Sin incremento de precio**

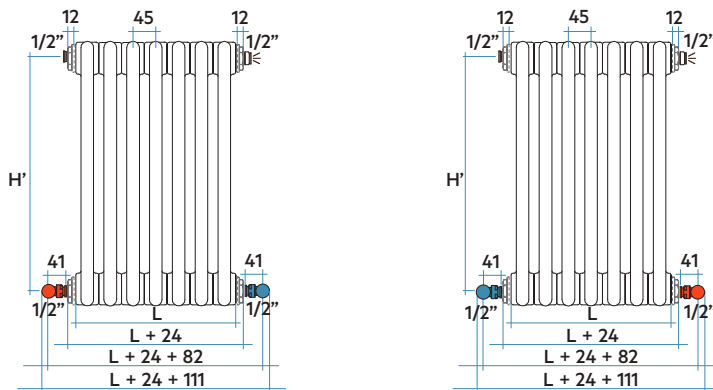

Para baterías TESI con altura superior a 1000 mm y menos de 15 elementos, se debe pre-instalar un diafragma en el lado de la entrada del agua.  
Ver Cód. T08.

**TOMAS INFERIORES LATERALES CON DIAFRAGMA Código T01:** Incluye 2 tomas de 1" 1/4 a derecha y 2 tomas de 1" 1/4 a izquierda y diafragma soldado. NIPLABLE

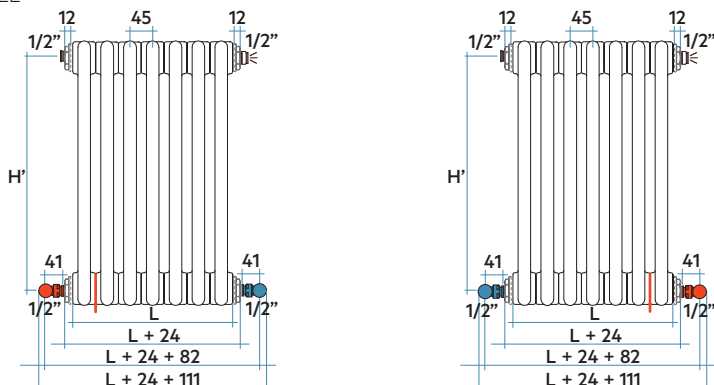

Cód. T08.  
Para baterías TESI con altura superior a 1000 mm y menos de 15 elementos, se debe pre-instalar un diafragma en el lado de la entrada del agua.

**Incremento de precio 25,00 €**

# TIPOS DE CONEXIÓN

No requiere de trabajos especiales.

## INSTALACIONES MONOTUBO

**TOMAS MONOTUBO LATERAL Código T00:** Incluye 2 tomas de 1" 1/4 a derecha y 2 tomas de 1" 1/4 a izquierda. NIPLABLE **Sin incremento de precio**

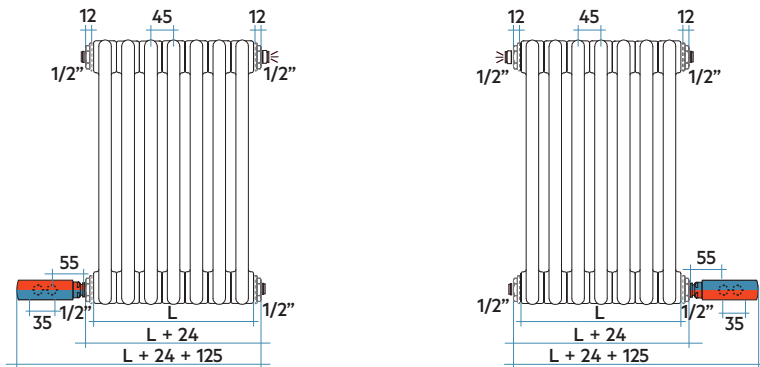

**TOMAS MONOTUBO INFERIOR Código T24:** Incluye 1 manguito inferior de 1/2" SOLO compatible con los modelos TESI 3 columnas y 5 columnas. Se debe indicar elemento de entrada/salida. NO NIPLABLE **Incremento de precio 44,00 €**

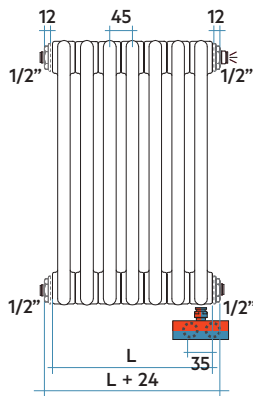

### Leyenda

- Válvula bitubo entrada agua
- Detentor bitubo salida agua
- Purgador de 1/2"
- Tapón Ciego de 1/2" + Embellecedor
- Diafragma
- Manguito de 1/2" soldado
- Válvula monotubo

Las medidas de entre eje indicadas son con válvulas y detentores bitubo escuadra o válvulas monotubo rectas o escuadras IRSAP.

L = Anchura del radiador = Número de elementos x 45 mm

Todos los valores expresados en mm

TESI

## INSTALACIÓN CON CONEXIÓN PERSONALIZABLE

Código TAM

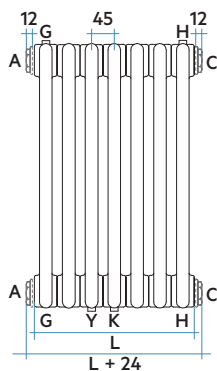

## INSTALACIÓN CON CONEXIÓN TESI NOW

Disponibles dos configuraciones para instalación Bitubo.

Incluye KITBITUBO y Cabezal NOW en el mismo color del radiador.

Para el correcto funcionamiento de la instalación se debe solicitar a parte una Unidad de Conexión y un Termostato NOW (ver pág. 144-150-156-162-168)

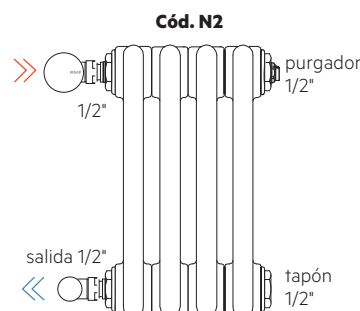

**Incremento de precio 287,00 €**

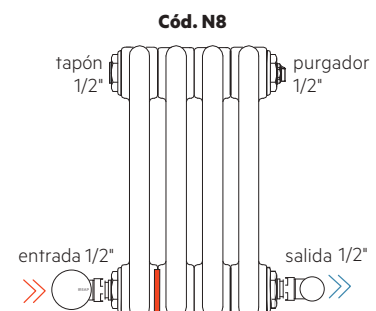

**Incremento de precio 312,00 €**

**Incremento de precio por 1 manguito: 44,00 €**  
**Incremento de precio por 2 manguitos: 71,00 €**  
**Incremento de precio por 1 diafragma: 25,00 €**

# Reducciones y tapones

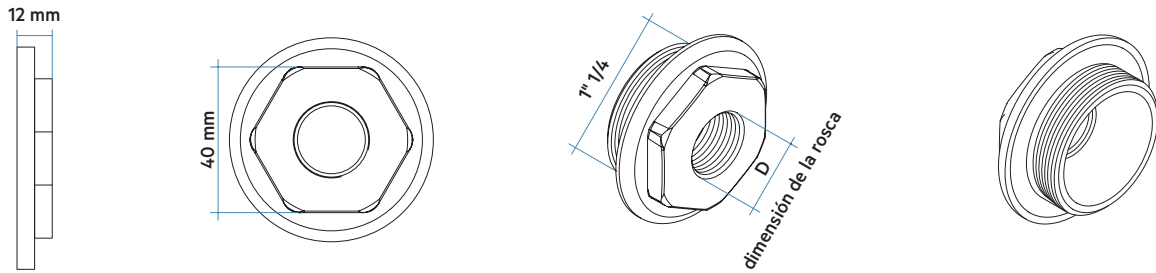

## REDUCCIONES Y TAPONES CONFECCIÓN KIT

Kit de 4 reducciones con junta de silicona blanca, incluye purgador manual blanco y tapón ciego con embellecedor blanco. Sólo disponible en color Blanco Estándar (Cód. 01).



Código	Descripción	Precio €
<b>CONFIR04TAP12 01</b> •	KIT instalación rad. TESI compuesto de 4 reducciones a 1/2", incluye válvula purgador y tapón ciego de 1/2"	<b>17,80</b>
<b>CONFIR04TAP38 01</b>	KIT instalación rad. TESI compuesto de 4 reducciones a 3/8", incluye válvula purgador y tapón ciego de 3/8".	<b>17,80</b>

- Entrega inmediata color Blanco Estándar (Cód. 01)
- ATENCIÓN: Artículo disponible sólomente en color Blanco Estándar (Cód. 01)

## REDUCCIONES Y TAPONES CONFECCIÓN INDIVIDUAL

Reducciones y tapones de 1"1/4 con junta de silicona blanca, confección individual en blíster. Disponible en los colores Blanco Estándar (Cód. 01), Serie Classic y Serie Especial.



Código	Descripción	Precio €	
		Blanco	Color
<b>TAPBLISIRD10 XX</b>	Reducciones de 1"1/4 a 1" derecha (confección individual)	<b>3,90</b>	<b>4,80</b>
<b>TAPBLISIRD34 XX</b>	Reducciones de 1"1/4 a 3/4" derecha (confección individual)	<b>3,90</b>	<b>4,80</b>
<b>TAPBLISIRD12 XX</b> •	Reducciones de 1"1/4 a 1/2" derecha (confección individual)	<b>3,90</b>	<b>4,80</b>
<b>TAPBLISIRD38 XX</b> •	Reducciones de 1"1/4 a 3/8" derecha (confección individual)	<b>3,90</b>	<b>4,80</b>
<b>TAPBLISIRD14 XX</b>	Reducciones de 1"1/4 a 1/4" derecha (confección individual)	<b>3,90</b>	<b>4,80</b>
<b>TAPBLISIRS10 XX</b>	Reducciones de 1"1/4 a 1" izquierda (confección individual)	<b>3,90</b>	<b>4,80</b>
<b>TAPBLISIRS34 XX</b>	Reducciones de 1"1/4 a 3/4" izquierda (confección individual)	<b>3,90</b>	<b>4,80</b>
<b>TAPBLISIRS12 XX</b> •	Reducciones de 1"1/4 a 1/2" izquierda (confección individual)	<b>3,90</b>	<b>4,80</b>
<b>TAPBLISIRS38 XX</b> •	Reducciones de 1"1/4 a 3/8" izquierda (confección individual)	<b>3,90</b>	<b>4,80</b>
<b>TAPBLISIRS14 XX</b>	Reducciones de 1"1/4 a 1/4" izquierda (confección individual)	<b>3,90</b>	<b>4,80</b>
<b>TAPBLISIRD10 CI XX</b> •	Tapón ciego de 1"1/4 derecha (confección individual)	<b>3,90</b>	<b>4,80</b>
<b>TAPBLISIRS10 CI XX</b> •	Tapón ciego de 1"1/4 izquierda (confección individual)	<b>3,90</b>	<b>4,80</b>

- Entrega inmediata color Blanco Estándar (Cód. 01)

## ACCESORIOS PARA CONEXIÓN HIDRÁULICA

**TAPÓN HEXAGONAL** (Fig. 1)



**CUBRETAPÓN** (Fig. 2)



**VÁLVULA PURGADOR** (Fig. 3)



**VÁLVULA PURGADOR** (Fig. 4)



Código	Descripción	Precio €
ASITAP07 •	Tapón con cabeza hexagonal empotrada (8 mm) de 1/2" (Fig. 1)	3,30
ASITAPCOP •	Cubretapón <b>Blanco</b> de plástico para ASITAP07 (Fig. 2)	1,80
ASITAPCOPCRO •	Cubretapón <b>Cromado</b> de plástico para ASITAP07 (Fig. 2)	2,40
ASIVAL03E •	Válvula purgador <b>Blanca</b> orientable de 1/2" con junta de silicona <b>Blanca</b> (Fig. 3)	4,60
ASIVAL03CRO •	Válvula purgador <b>Cromado</b> orientable de 1/2" con junta de silicona <b>Blanca</b> (Fig. 4)	5,20

• Entrega inmediata

**JUNTAS PARA REDUCCIONES** (Fig. 5)



**NIPLES Y JUNTAS PARA NIPLES** (Fig. 6)



**LLAVE UNIVERSAL** (Fig. 7)



Código	Descripción	Precio €
ATSILICONT •	Juntas IRSAP en goma de silicona blanca para tapones y reducciones TESI (Fig. 5)	1,30
ANIPPLENOR •	Niples para TESI (Fig. 6)	1,90
ATSILICONN •	Juntas en goma de silicona blanca para Niples TESI (Fig. 6)	1,30
ATCHIAV000 •	Llave universal en material antirayado para montaje de tapones y reducciones (Fig. 7)	7,90

• Entrega inmediata

Código	Descripción	Precio €
ACHIAVNIPP530 •	Llave para niplar las baterías TESI (anchura 530 mm, sin casquillo y palanca)	64,00
ACHIAVNIPP •	Llave para niplar las baterías TESI (anchura 1000 mm, sin casquillo y palanca)	66,00
ACHIAVNIPP1400 •	Llave para niplar las baterías TESI (anchura 1400 mm, sin casquillo y palanca)	84,00

• Entrega inmediata

# Soportes para paredes de obra

## CAPACIDAD MÁXIMA POR JUEGO DE SOPORTES

### NÚMERO MÁXIMO DE ELEMENTOS POR BATERÍA, SUJETADOS CON 2 SOPORTES, POR CADA ALTURA Y N° DE COLUMNAS

MODELO	200	300	400	415	500	515	565	600	665	685	715	750	765	865	885	900	1000	1500	1800	2000	2200	2500
TESI 2	30	35	40	40	40	40	40	40	40	40	40	40	40	40	35	35	30	30	25	25	20	20
TESI 3	30	35	40	40	40	40	40	40	35	35	30	30	30	30	25	20	20	15	15	15	10	10
TESI 4	25	30	40	40	40	40	40	40	35	35	30	30	30	30	25	20	20	15	15	15	10	10
TESI 5	20	20	30	40	40	40	40	40	40	40	35	35	35	30	30	25	25	20	20	15	10	10
TESI 6	20	20	30	30	30	30	25	25	25	25	20	20	20	18	18	18	10	10	10	10	8	8

## SOPORTE UNIVERSAL COMPATIBLE CON TODA LA GAMA TESI

### SOPORTE UNIVERSAL TESI

Este soporte permite instalar en la pared cualquier modelo TESI de 2 a 6 columnas desde 300 mm hasta 2500 mm de altura. Se diferencia de los otros sistemas de soporte por:

- Rápida instalación, menor impacto en la estética del producto.
- Universalidad (compatible con toda la gama TESI), mayor seguridad, dotado de un sistema anti-caída.

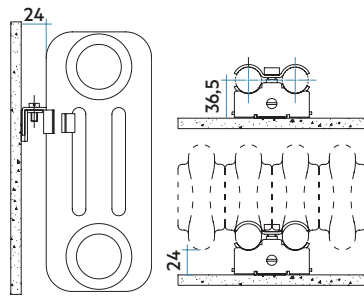

Código	Descripción	Precio €
AMENSRT01 •	2 soportes universales para cualquier TESI de 2 a 6 columnas. Color blanco.	18,00
AMENSRTXX	2 soportes universales para cualquier TESI de 2 a 6 columnas. En color.	23,00

- Entrega inmediata color Blanco Estándar (Cód. 01)

## SOPORTE ESPECÍFICO SEGÚN MODELO TESI

### SOPORTES CON UNIÓN TACO ATORNILLAR (A)



Soportes con unión taco atornillar

Código	Descripción	Long.	Prof. en pared	Dist. eje-pared	Ø	Long.		Precio €	
		L1 (mm)	L2 (mm)	L3 (mm)	Taco	Taco	Blanco	Color	
AMENSFI2C 01 •	2 Soportes TESI 2	173	70	73	12	78	7,10	12,20	
AMENSFI3C 01 •	2 Soportes TESI 3	192	70	91	12	78	7,40	12,40	
AMENSFI4C 01 •	2 Soportes TESI 4	211	90	110	16	95	8,10	13,20	
AMENSFI5C 01	2 Soportes TESI 5	230	90	129	16	95	9,60	14,70	
AMENSFI6C 01	2 Soportes TESI 6	249	90	148	16	95	9,80	14,80	

- Entrega inmediata color Blanco Estándar (Cód. 01)

### SOPORTES PARA EMPOTRAR (B)

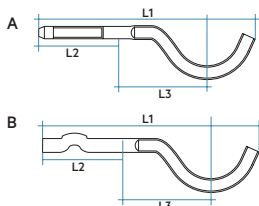

A Soportes para atornillar

B Soportes para empotrar (obra)

Código	Descripción	Long.	Prof. en pared	Dist. eje-pared	Ø	Long.		Precio €	
		L1 (mm)	L2 (mm)	L3 (mm)	Taco	Taco	Blanco	Color	
AMENSMU2C 01 •	2 Soportes TESI 2	173	70	73	-	-	9,90	15,00	
AMENSMU3C 01 •	2 Soportes TESI 3	192	70	91	-	-	10,30	15,40	
AMENSMU4C 01 •	2 Soportes TESI 4	211	90	110	-	-	10,90	16,00	
AMENSMU5C 01	2 Soportes TESI 5	230	90	129	-	-	13,80	18,90	
AMENSMU6C 01	2 Soportes TESI 6	249	90	148	-	-	14,10	19,20	

- Entrega inmediata color Blanco Estándar (Cód. 01)

## Soportes para paredes de cartón-yeso

El peso máximo aconsejado para cada par de soportes es de 50 kg para paredes de cartón-yeso en buen estado.

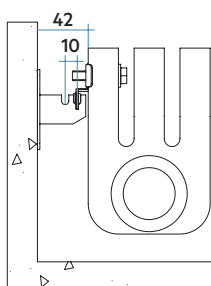

Código	Descripción	Precio €
AMENSLEGGERO2 01	• 2 soportes Blanco Estándar	21,00

- Entrega inmediata color Blanco Estándar (Cód. 01)

## Soportes para instalación a suelo

Soporte de 2 patas soldadas en la parte inferior del elemento (Mínimo 2 soportes por radiador).

**No regulables en altura ni se pueden instalar una vez fabricado el radiador, hay que solicitarlo en el pedido del radiador TESI (ver pág. 179).**



Código	Descripción	Precio €
AB	Altura desde el suelo hasta inicio radiador A= 80 mm	32,00
AA	Altura desde el suelo hasta inicio radiador A= 95 mm	32,00
CB	Altura desde el suelo hasta inicio radiador A= 130 mm	32,00

## Pie de apoyo

Pie de apoyo **regulable en altura.**

- Pie de apoyo, para combinar con soportes para pared de obra o cartón yeso. Se puede colocar después de haber instalado el radiador. Regulable en altura entre 80÷130 mm.
- Peso máximo aconsejado 50 kg.
- Colores disponibles: Blanco Estándar, Serie Classic y Serie Especial.

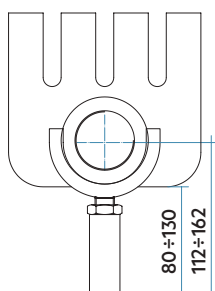

Código	Descripción	Precio €
AMENSPAV 01	• Soporte suelo regulable de 80 mm a 130 mm color Blanco Estándar (Cód. 01)	17,00
AMENSPAV xx	• Soporte suelo regulable de 80 mm a 130 mm color Serie Classic y Serie Especial	21,00

- Entrega inmediata

ATENCIÓN: Este soporte debe combinarse con un soporte de pared.

# COLGADORES Y BARRAS PORTATOALLAS

**Los accesorios Hang Up son el complemento perfecto para los radiadores TESI gracias a su soporte específico.**

**Los colgadores y barras portatoallas redondas son compatibles con TESI 2, 3, 4, 5 y 6 columnas y TESI Ef Eléctrico.**

Los accesorios Hang Up también están disponibles con soporte universal para otros modelos de radiador (ver página 486).



FIORE



QUADRO 50



QUADRO 75



TONDO 55



TONDO 82



## COLGADORES VERSIÓN TESI

Diseño (medidas en mm)	Modelo	Código	Precio €
	Colgador TESI "FIORE" <b>Blanco</b>	APPTFIORE 01	44,00
	Colgador TESI "FIORE" <b>Color</b>	APPTFIORE XX	62,00
	Colgador TESI "FIORE" <b>Cromo</b>	APPTFIORE 50	60,00
	Colgador TESI "QUADRO 50" <b>Blanco</b>	APPTQUADRO50 01	41,00
	Colgador TESI "QUADRO 50" <b>Color</b>	APPTQUADRO50 XX	57,00
	Colgador TESI "QUADRO 50" <b>Cromo</b>	APPTQUADRO50 50	56,00
	Colgador TESI "QUADRO 75" <b>Blanco</b>	APPTQUADRO75 01	44,00
	Colgador TESI "QUADRO 75" <b>Color</b>	APPTQUADRO75 XX	62,00
	Colgador TESI "QUADRO 75" <b>Cromo</b>	APPTQUADRO75 50	60,00
	Colgador TESI "TONDO 55" <b>Blanco</b>	APPTTONDO55 01	41,00
	Colgador TESI "TONDO 55" <b>Color</b>	APPTTONDO55 XX	57,00
	Colgador TESI "TONDO 55" <b>Cromo</b>	APPTTONDO55 50	56,00
	Colgador TESI "TONDO 82" <b>Blanco</b>	APPTTONDO82 01	44,00
	Colgador TESI "TONDO 82" <b>Color</b>	APPTTONDO82 XX	62,00
	Colgador TESI "TONDO 82" <b>Cromo</b>	APPTTONDO82 50	60,00

XX = Código color. Únicamente disponible en colores Serie Classic y Especial (ver pág. 513 y 514).

## BARRAS PORTATOALLAS TUBO REDONDO VERSIÓN TESI

Barra portatoallas tubo redondo.

Disponible con tubo de diámetro 25 mm, y longitud 370 y 480 mm.

Diseño (medidas en mm)	Modelo	Código	Precio €
	Barra TESI "Redondo 25 Small" <b>Blanco</b> , 370 mm	ASTETTONDO25S 01	42,00
	Barra TESI "Redondo 25 Small" <b>Color</b> , 370 mm	ASTETTONDO25S XX	60,00
	Barra TESI "Redondo 25 Small" <b>Cromo</b> , 370 mm	ASTETTONDO25S 50	61,00
Mínimo TESI 8 elementos			
	Barra TESI "Redondo 25 Large" <b>Blanco</b> , 480 mm	ASTETTONDO25L 01	47,00
	Barra TESI "Redondo 25 Large" <b>Color</b> , 480 mm	ASTETTONDO25L XX	66,00
	Barra TESI "Redondo 25 Large" <b>Cromo</b> , 480 mm	ASTETTONDO25L 50	69,00
Mínimo TESI 10 elementos			

XX = Código color. Únicamente disponible en colores Serie Classic y Especial (ver pág. 513 y 514).

**RUNNER**

12 Elementos, Altura 1800 mm, Anchura 391 mm.  
Color Cuarzo 2 (Cód. 2C) Serie Especial.





#### **DISEÑO**

Diseño y carácter gracias a la singular forma y estructura de sus tubos.

#### **ACABADOS DE ALTA GAMA**

TESI RUNNER ofrece una amplia gama de colores, incluidos los RAL personalizados.

#### **CONFORT Y RENDIMIENTO**

TESI garantiza la difusión del calor uniformemente por toda la estancia. Sus altos poderes están adaptados a las instalaciones de baja temperatura (bomba de calor, caldera con bomba de calor condensación,...).



### Características

- Radiador de diseño, fabricado con elementos en acero.
- Tubos Verticales de Ø25 mm.
- Presión máxima de trabajo: 8 bar.
- Temperatura máx. admitida: 95°C.

### El precio incluye

- Reducciones montadas y tapón ciego de 1/2" con embellecedor Cromado.
- Purgador manual Cromado de 1/2" de diseño.
- Soportes para pared en el mismo color del radiador.

CE 01  
EN442-1

EURO NORM  
EN 442

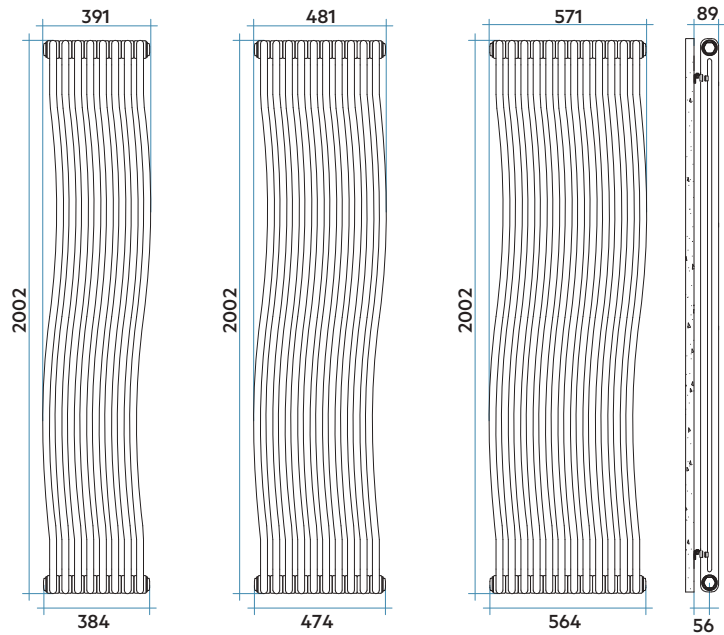
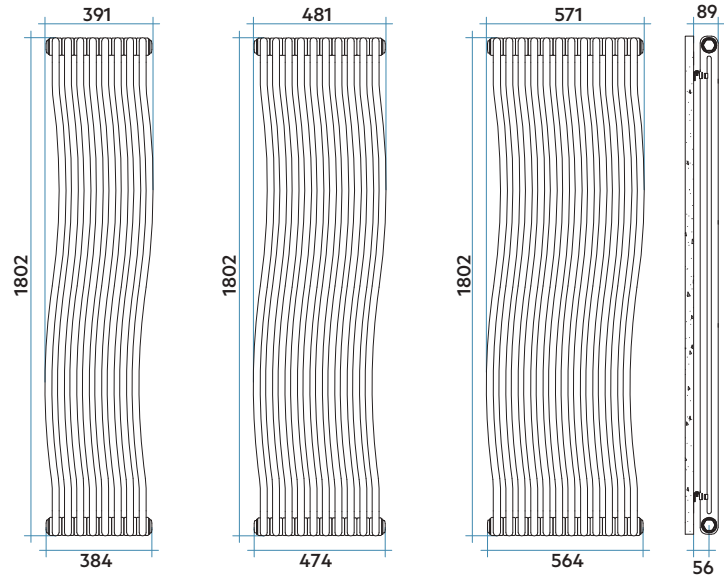
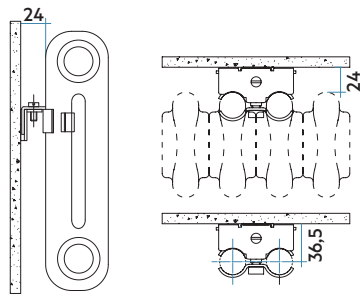

### Leyenda código

Código color Blanco Estándar.  
 Para otros códigos de color ver pág. 513-514

Altura

Número de elementos

Código tipo de conexión, radiador con 4 tomas de 1/2".  
 Para otros tipos de conexión ver pág. 182-185

**RN 2 1800 08 01 IR 02 N**

FICHA  
TÉCNICAMANUAL DE  
INSTALACIÓN

Modelo	Código	Altura	Anchura	Entre eje	QnΔT = 50°C	QnΔT = 40°C	QnΔT = 30°C	Precio €	Peso	Capac.	Expon. n
		H mm	L mm	L' mm	Watt	Watt	Watt	Blanco	Kg	lt	
1802	RN21800B08 01	1802	391	1735	994	739	504	626,00	19,30	13,12	1,329
	RN21800B10 01	1802	481	1735	1243	924	630	687,00	24,10	16,40	1,329
	RN21800B12 01	1802	571	1735	1491	1109	756	747,00	28,90	19,68	1,329
2002	RN22000B08 01	2002	391	1935	1112	828	567	640,00	21,40	14,42	1,319
	RN22000B10 01	2002	481	1935	1390	1036	709	702,00	26,70	18,03	1,319
	RN22000B12 01	2002	571	1935	1668	1243	850	762,00	32,00	21,64	1,319

Para ΔT diferentes a los expresados en la tabla utilizar la fórmula:  $Q=Q_n (\Delta T / 50)^n$  o ver páginas 508-509.

01 = Código color Blanco Estándar.

Colores disponibles	VER	PRECIO
Color Blanco Estándar	Pág. 513	Ver tarifa
Serie Classic	Pág. 513-514	+15% (*)
Serie Especial	Pág. 513-514	+25% (*)
Otros colores RAL	-	+40% (*)

(\*) Incremento sobre precio color Blanco Estándar.

## COMPATIBILIDAD CON INSTALACIONES

### Instalación BITUBO

COMPATIBLE CON TODOS LOS TIPOS DE INSTALACIÓN DEL MODELO TESI (Ver pág. 182-185).

Kit de válvulas bitubo no incluido, ver pág. 474.

### Instalación MONOTUBO

ENTRADA MONOTUBO LATERAL (Ver pág. 183, código T02).

El radiador se suministra con 4 tomas de 1/2" para entrada lateral inferior de la sonda monotubo.

Sin incremento de precio.

Solicitar tapón ciego de 1/2" (ref. ASITAP07 ver pág. 485).  
Kit de válvulas monotubo no incluido, ver pág. 480.

## Accesorios recomendados (Otros accesorios, pág. 474 a 485)

### Kits válvulas

Bitubo (Pág. 474), Monotubo (Pág. 480)



### Cubretubos y embellecedores

Pág. 482 a 484



### Hang Up

Pág. 190



**MEMORY**

10 Elementos, Altura 1800 mm, Anchura 524 mm.  
Color Marrón Tabaco (Cód. 1B) Serie Especial.







#### **DISEÑO**

Diseño y carácter gracias a la singular forma y estructura de sus tubos.

#### **ACABADOS DE ALTA GAMA**

TESI MEMORY ofrece una amplia gama de colores, incluidos los RAL personalizados.

#### **CONFORT Y RENDIMIENTO**

TESI garantiza la difusión del calor uniformemente por toda la estancia. Sus altos poderes están adaptados a las instalaciones de baja temperatura (bomba de calor, caldera con bomba de calor condensación,...).





**Características**

- Radiador de diseño, fabricado con elementos en acero.
- Tubos Verticales de Ø25 mm.
- Presión máxima de trabajo: 8 bar.
- Temperatura máx. admitida: 95°C.

**El precio incluye**

- Reducciones montadas y tapón ciego de 1/2" con embellecedor Cromado.
- Purgador manual Cromado de 1/2" de diseño.
- Soportes para pared en el mismo color del radiador.

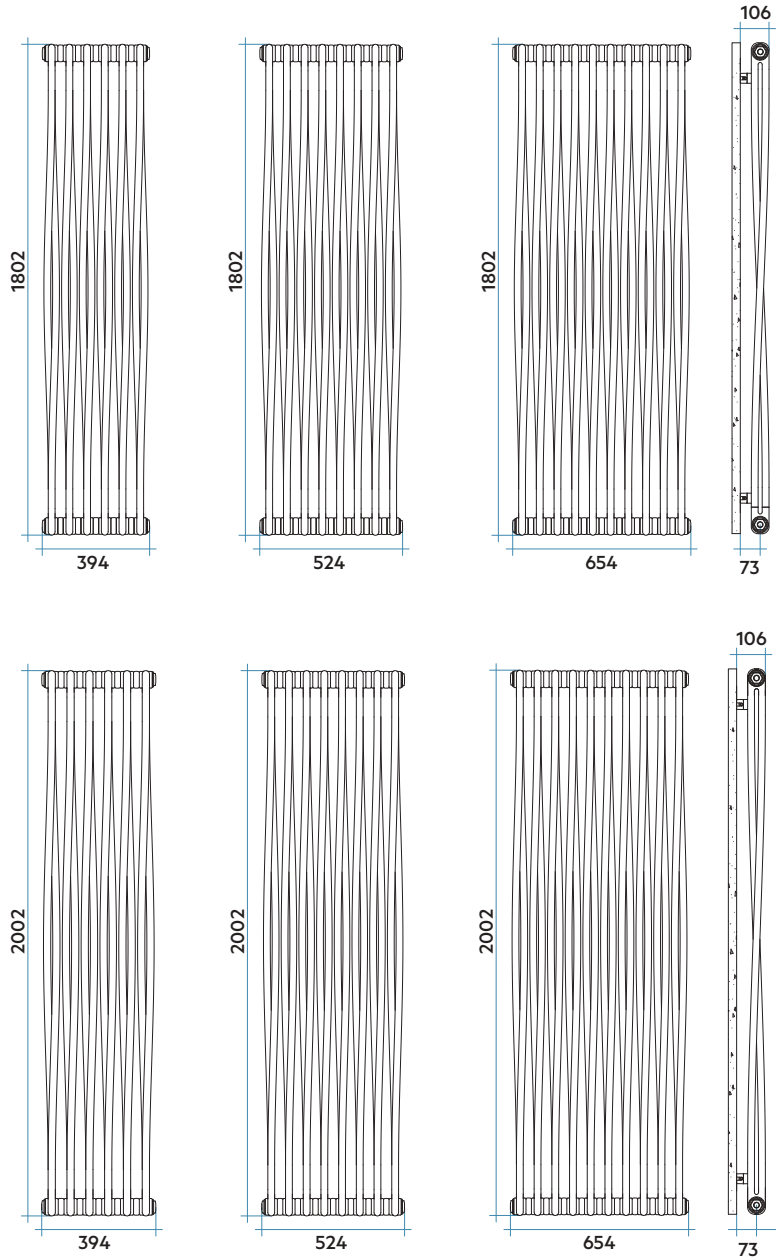
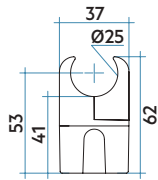

**Leyenda código**

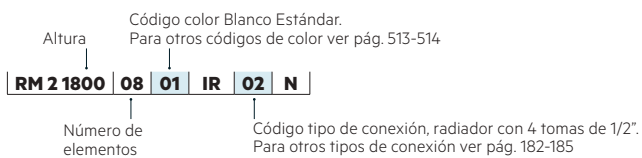

FICHA  
TÉCNICAMANUAL DE  
INSTALACIÓN

Modelo	Código	Altura	Anchura	Entre eje	Qn $\Delta$ T = 50°C	Qn $\Delta$ T = 40°C	Qn $\Delta$ T = 30°C	Precio €	Peso	Capac.	Expon. n
		H mm	L mm	L' mm	Watt	Watt	Watt	Blanco	Kg	lt	
1802	RM21800B06 01	1802	394	1735	896	669	459	963,00	15,20	10,50	1,311
	RM21800B08 01	1802	524	1735	1195	892	612	993,00	20,30	14,00	1,311
	RM21800B10 01	1802	654	1735	1494	1115	765	1.052,00	25,40	17,50	1,311
2002	RM22000B06 01	2002	394	1935	994	743	510	977,00	16,80	11,50	1,306
	RM22000B08 01	2002	524	1935	1326	990	680	1.036,00	22,40	15,40	1,306
	RM22000B10 01	2002	654	1935	1657	1238	850	1.097,00	28,00	19,20	1,306

Para  $\Delta$ T diferentes a los expresados en la tabla utilizar la fórmula:  $Q=Q_n (\Delta T / 50)^n$  o ver páginas 508-509.

01 = Código color Blanco Estándar.

Colores disponibles	VER	PRECIO
Color Blanco Estándar	Pág. 513	Ver tarifa
Serie Classic	Pág. 513-514	+15% (*)
Serie Especial	Pág. 513-514	+25% (*)
Otros colores RAL	-	+40% (*)

(\*) Incremento sobre precio color Blanco Estándar.

## COMPATIBILIDAD CON INSTALACIONES

### Instalación BITUBO

COMPATIBLE CON TODOS LOS TIPOS DE INSTALACIÓN DEL MODELO TESI (Ver pág. 182-185).

Kit de válvulas bitubo no incluido, ver pág. 474.

### Instalación MONOTUBO

ENTRADA MONOTUBO LATERAL (Ver pág. 183, código T02).

El radiador se suministra con 4 tomas de 1/2" para entrada lateral inferior de la sonda monotubo.

Sin incremento de precio.

Solicitar tapón ciego de 1/2" (ref. ASITAP07 ver pág. 485).  
Kit de válvulas monotubo no incluido, ver pág. 480.

## Accesorios recomendados (Otros accesorios, pág. 474 a 485)

### Kits válvulas

Bitubo (Pág. 474), Monotubo (Pág. 480)

### Cubretubos y embellecedores

Pág. 482 a 484





**JOIN**  
10 Elementos, Altura 2000 mm, Anchura 481 mm.  
Color Azul Colomba Mate (Cód. 4P) Serie Especial.

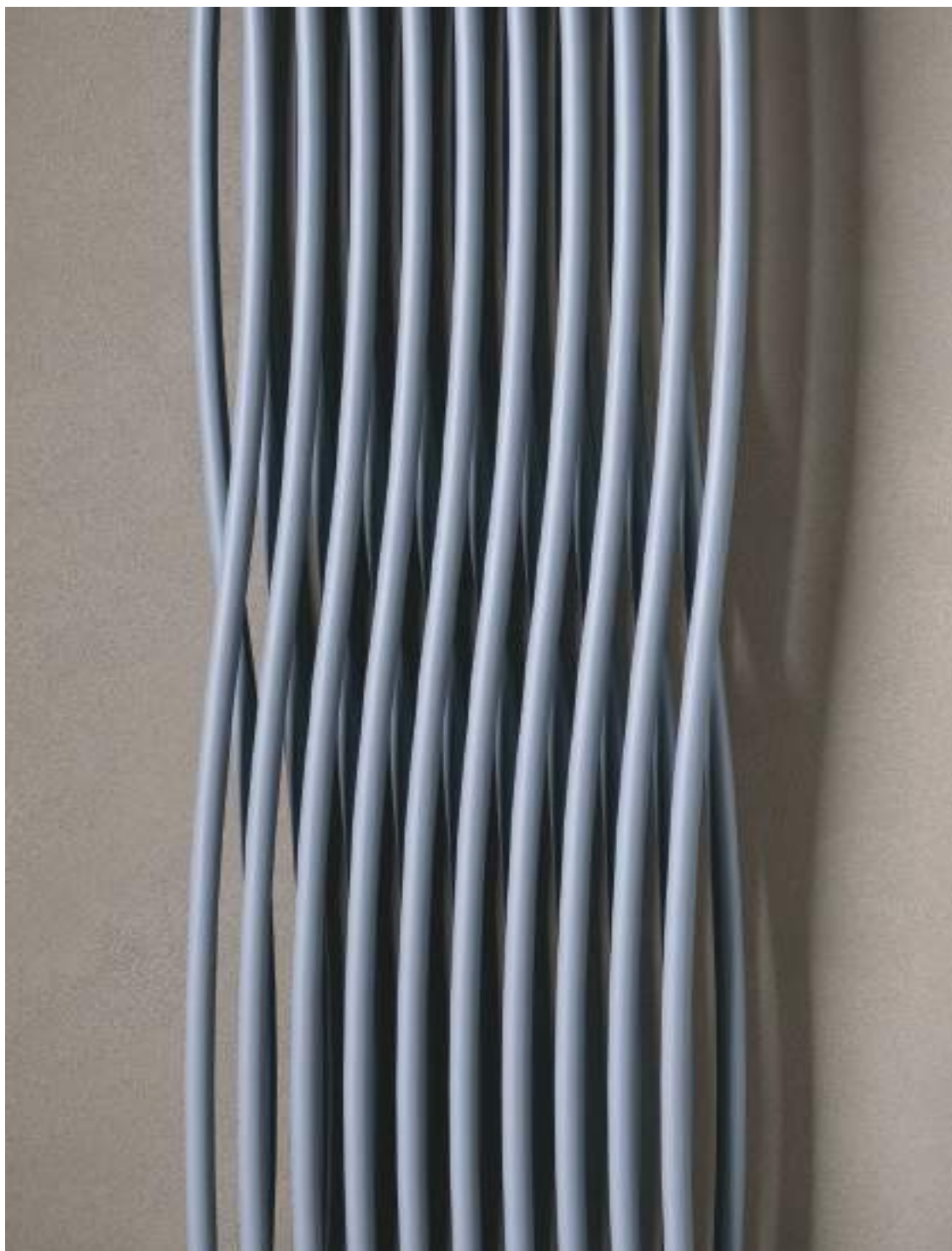

#### **DISEÑO**

Diseño y carácter gracias a la singular forma y estructura de sus tubos.

#### **ACABADOS DE ALTA GAMA**

TESI JOIN ofrece una amplia gama de colores, incluidos los RAL personalizados.

#### **CONFORT Y RENDIMIENTO**

TESI garantiza la difusión del calor uniformemente por toda la estancia. Sus altos poderes están adaptados a las instalaciones de baja temperatura (bomba de calor, caldera con bomba de calor condensación,...).



### Características

- Radiador de diseño, fabricado con elementos en acero.
- Tubos verticales de Ø25 mm.
- Presión máxima de trabajo: 8 bar.
- Temperatura máx. admitida: 95°C.

### El precio incluye

- Reducciones montadas y tapón ciego de 1/2" con embellecedor Cromado.
- Purgador manual Cromado de 1/2" de diseño.
- Soportes para pared en el mismo color del radiador.

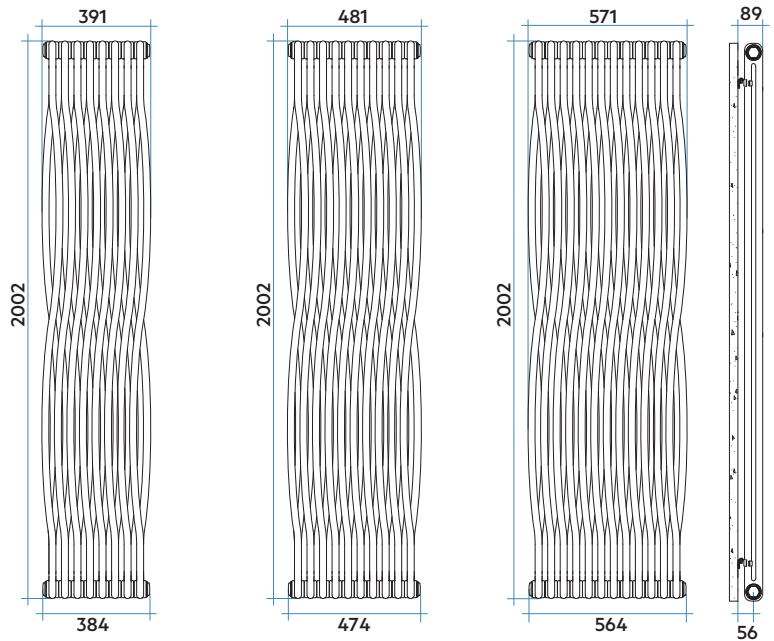
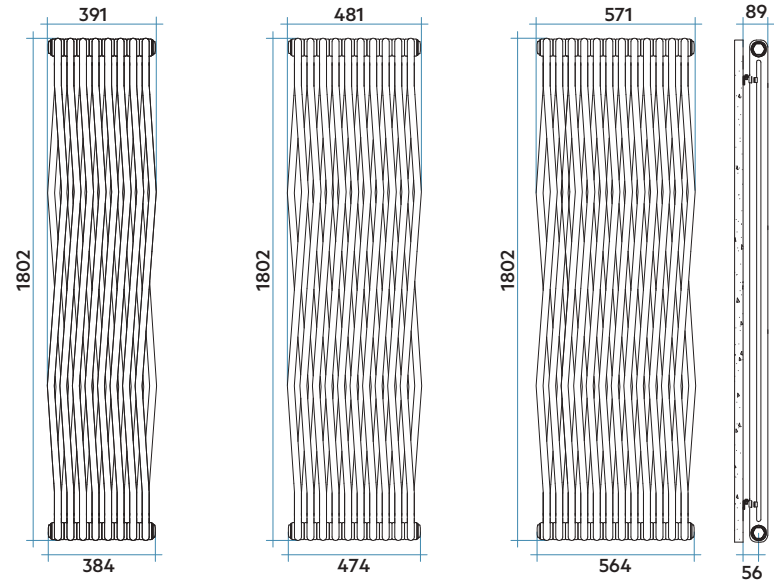
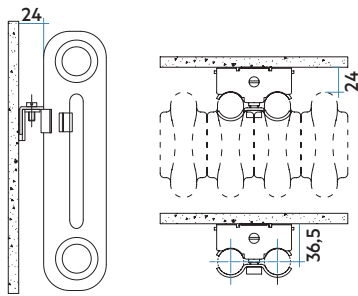

### Leyenda código

RJ	2	1800	08	01	IR	02	N
		Altura	Código color Blanco Estándar. Para otros códigos de color ver pág. 513-514				
			Número de elementos	Código tipo de conexión, radiador con 4 tomas de 1/2". Para otros tipos de conexión ver pág. 182-185			

FICHA  
TÉCNICAMANUAL DE  
INSTALACIÓN**JOIN**

Modelo	Código	Altura	Anchura	Entre eje	QnΔT = 50°C	QnΔT = 40°C	QnΔT = 30°C	Precio €	Peso	Capac.	Expon. n
		H mm	L mm	L' mm	Watt	Watt	Watt	Blanco	Kg	lt	
1802	RJ21800B08 01	1802	391	1735	994	739	504	605,00	19,30	13,10	1,329
	RJ21800B10 01	1802	481	1735	1243	924	630	679,00	24,10	16,40	1,329
	RJ21800B12 01	1802	571	1735	1491	1109	757	723,00	28,90	19,70	1,329
2002	RJ22000B08 01	2002	391	1935	1112	828	567	623,00	21,40	14,40	1,319
	RJ22000B10 01	2002	481	1935	1390	1036	709	693,00	26,70	18,00	1,319
	RJ22000B12 01	2002	571	1935	1668	1243	850	736,00	32,00	21,60	1,319

Para ΔT diferentes a los expresados en la tabla utilizar la fórmula:  $Q=Q_n (\Delta T / 50)^n$  o ver páginas 508-509.

01 = Código color Blanco Estándar.

Colores disponibles	VER	PRECIO
Color Blanco Estándar	Pág. 513	Ver tarifa
Serie Classic	Pág. 513-514	+15% (*)
Serie Especial	Pág. 513-514	+25% (*)
Otros colores RAL	-	+40% (*)

(\*) Incremento sobre precio color Blanco Estándar.

## COMPATIBILIDAD CON INSTALACIONES

### Instalación BITUBO

COMPATIBLE CON TODOS LOS TIPOS DE INSTALACIÓN DEL MODELO TESI (Ver pág. 182-185).

Kit de válvulas bitubo no incluido, ver pág. 474.

### Instalación MONOTUBO

ENTRADA MONOTUBO LATERAL (Ver pág. 181, código T02).

El radiador se suministra con 4 tomas de 1/2" para entrada lateral inferior de la sonda monotubo.

Sin incremento de precio.

Solicitar tapón ciego de 1/2" (ref. ASITAP07 ver pág. 485).  
Kit de válvulas monotubo no incluido, ver pág. 480.

## Accesorios recomendados (Otros accesorios, pág. 474 a 485)

### Kits válvulas

Bitubo (Pág. 474), Monotubo (Pág. 480)



### Cubretubos y embellecedores

Pág. 482 a 484



### Hang Up

Pág. 190



TESI





# RADIADORES TOALLEROS

## Versátiles y muy funcionales

Formas suaves y sobrias dan vida a dimensiones y perfiles que hacen que estos productos sean extremadamente funcionales y versátiles, adecuados para calentar y amueblar cualquier ambiente doméstico, integrándose de forma refinada y elegante.

NEW	<b>FUNKY_S</b>	P. 206
NEW	<b>JAZZ_S</b>	P. 210
	<b>KALIMBA</b>	P. 214
NEW	<b>SOUL_S</b>	P. 218
	<b>QUADRÉ</b>	P. 222
	<b>NOVO</b>	P. 226
	<b>NOVO CULT</b>	P. 230
	<b>PAREO</b>	P. 234
	<b>VELA</b>	P. 238
	<b>ELLIPSIS_B</b>	P. 242

	<b>FLAUTO</b>	P. 246
	<b>FLAUTO 2</b>	P. 250
	<b>PAGE</b>	P. 254
	<b>XILO</b>	P. 258
	<b>XILO 2</b>	P. 262
	<b>NET</b>	P. 266
	<b>GET UP</b>	P. 270
	<b>RIGO</b>	P. 274
	<b>NOVO RENOVACIÓN</b>	P. 278



**FUNKY\_S**

Altura 1455 mm, Anchura 500 mm.

Color Negro Satinado (Cód. 30) Serie Especial.



#### **DISEÑO**

Sus altas potencias están adaptadas a las instalaciones de baja temperatura y gracias a sus aberturas laterales facilita colocar la toalla.

#### **ACABADOS DE ALTA GAMA**

FUNKY\_S ofrece una amplia gama de colores, incluidos los RAL personalizados.

#### **CONFORT Y RENDIMIENTO**

Calor uniforme y constante en toda la habitación. Opción mixta para funcionamiento del toallero para todas las estaciones.

**Características**

- Radiador toallero en acero.
- Colectores verticales Ø30 mm.
- Tubos horizontales de Ø23 mm.
- Roscas 1/2" gas derecha.
- Presión máxima de trabajo: 8 bar.
- Temperatura máx. admitida: 95°C.

**El precio incluye**

- 2 purgadores manuales de 1/2".
- Soportes para pared en el mismo color del radiador.

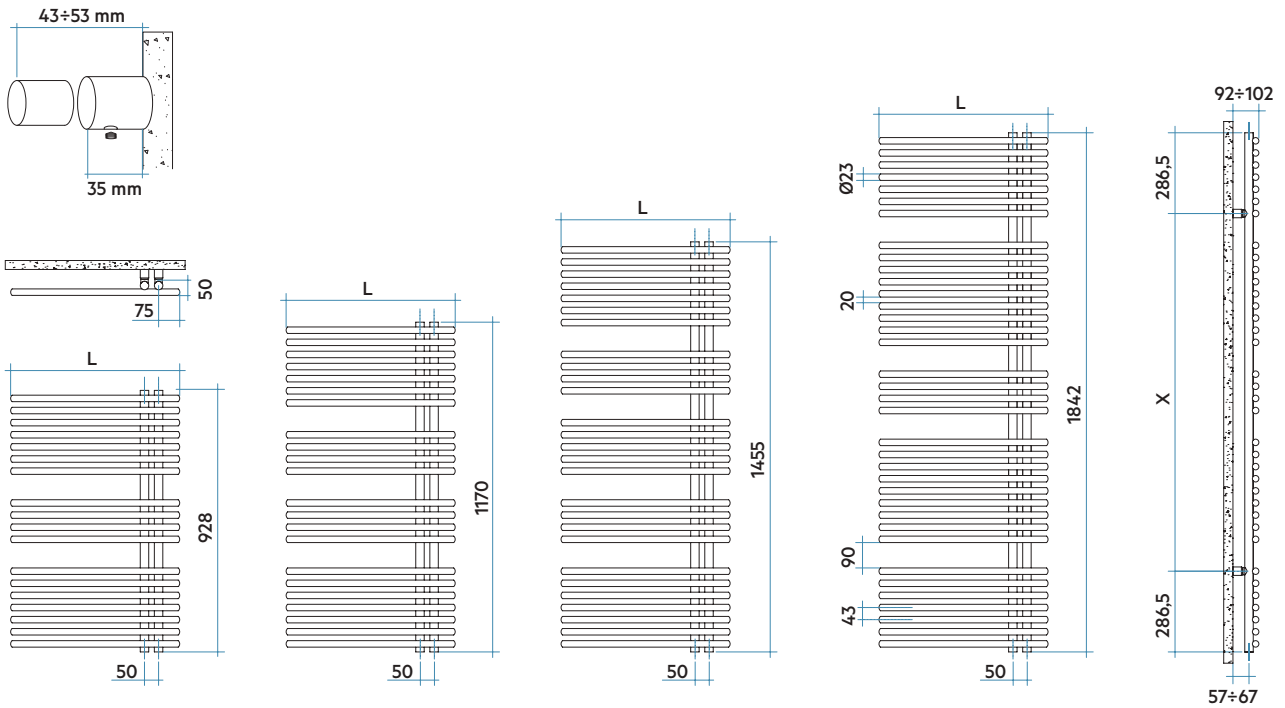

**Modelo reversible**

El radiador se puede instalar con los colectores a 50 mm tanto en el lado derecho como izquierdo sencillamente rotando el radiador de 180°.

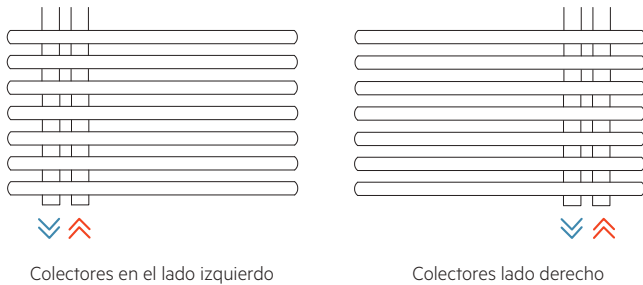

**Leyenda código**

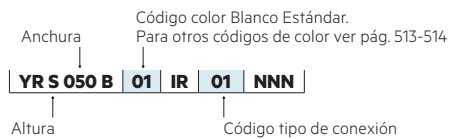

FICHA  
TÉCNICAMANUAL DE  
INSTALACIÓN**FUNKY\_S**

Modelo	Código	Altura	Anchura	Entre eje	QnΔT=50°C	QnΔT=40°C	QnΔT=30°C	Precio €	Peso	Capac.	Expon. n	Resist. func. mixto
		H mm	L mm	L' mm	Watt	Watt	Watt	Blanco	Kg	lt		Watt (*)
<b>928</b> 18 Tubos 2 Espacios	YRS050B 01 ● ▲	928	500	50	<b>402</b>	309	220	<b>382,00</b>	8,7	3,5	1,183	400
<b>1170</b> 22 Tubos 3 Espacios	YRM050B 01 ● ▲	1170	500	50	<b>488</b>	374	265	<b>419,00</b>	10,6	4,1	1,198	400
<b>1455</b> 27 Tubos 4 Espacios	YRL050B 01 ● ▲ YRL060B 01	1455 1455	500 600	50	<b>592</b> <b>688</b>	447	311	<b>510,00</b> <b>528,00</b>	13,0 14,9	5,0 5,7	1,257 1,246	700 700
<b>1842</b> 36 Tubos 4 Espacios	YRG060B 01 ●	1842	600	50	<b>891</b>	676	473	<b>675,00</b>	19,2	7,6	1,238	1000

Para ΔT diferentes a los expresados en la tabla utilizar la fórmula:  $Q=Q_n (\Delta T / 50)^n$  o ver páginas 508-509.

01 = Código color Blanco Estándar

● Entrega inmediata color Blanco Estándar (Cód. 01).

▲ Entrega inmediata color Negro Satinado (Cód. 30) con incremento +25% sobre precio color Blanco Estándar.



(\*) FUNKY\_S está disponible también en versión mixta, solicitando a parte una resistencia de la potencia indicada en la tabla de precios. Para instalación en funcionamiento mixto revisar información en pág. 322.

RADIADORES  
TOALLEROS

Colores disponibles	VER	PRECIO
Color Blanco Estándar	Pág. 513	<b>Ver tarifa</b>
Serie Classic	Pág. 513-514	<b>+15% (*)</b>
Serie Especial	Pág. 513-514	<b>+25% (*)</b>
Otros colores RAL	-	<b>+40% (*)</b>

(\*) Incremento sobre precio color Blanco Estándar.



No instalar en zona de ducha

**COMPATIBILIDAD CON INSTALACIONES****Instalación BITUBO****ÚNICAMENTE COMPATIBLE  
CON CONEXIÓN INFERIOR**  
(ver pág. 503, Fig. 22 y 23).

Entrada inferior por un colector y salida inferior por el otro colector. El radiador se suministra con 2 tomas de 1/2" inferiores con entre eje 50 mm y dos tomas de 1/2" superiores para dos purgadores.

**Sin incremento de precio.**

Kit de válvulas bitubo no incluido, Compatible tanto con Kit Bitubo 50 mm (ver pág. 475) y con Kit Bitubo diseño (ver pág. 474).

**Instalación MONOTUBO****ÚNICAMENTE COMPATIBLE  
PARA CONEXIÓN POR ABAJO**  
(Ver pág. 503, Fig. 24 y 25).

Entrada por abajo con válvula monotubo y sonda.

**Sin incremento de precio.**

Solicitar tapón ciego de 1/2" (ref. ASITAP07 ver pág. 485). Kit de válvulas monotubo no incluido, ver pág. 480.

**Accesorios recomendados** (Otros accesorios, pág. 474 a 491)**Kits válvulas**

Bitubo 50 mm (pág. 475), Bitubo diseño (pág. 474), Monotubo (pág. 480)

**Cubretubos**

Pág. 483

**Hang Up**

Pág. 486 a 491

**Resistencias eléctricas**

Pág. 324





**JAZZ\_S**

Altura 1260 mm, Anchura 500 mm.  
Color Blanco Mate (Cód. J8) Serie Especial.





#### **DISEÑO**

Sus altas potencias están adaptadas a las instalaciones de baja temperatura y gracias a sus aberturas laterales (izquierda o derecha) facilita colgar las toallas.

#### **ACABADOS DE ALTA GAMA**

JAZZ\_S ofrece una amplia gama de colores, incluidos los RAL personalizados.

#### **CONFORT Y RENDIMIENTO**

Calor uniforme y constante en toda la habitación. Opción mixta para funcionamiento del toallero para todas las estaciones.



**Características**

- Radiador toallero en acero.
- Colectores verticales de sección cuadrada 30x30 mm.
- Tubos horizontales rectangulares de 20x25 mm.
- Roscas 1/2" gas derecha.
- Presión máxima de trabajo: 4 bar.
- Temperatura máx. admitida: 95°C.

**El precio incluye**

- 2 purgadores manuales de 1/2".
- Soportes para pared en el mismo color del radiador.

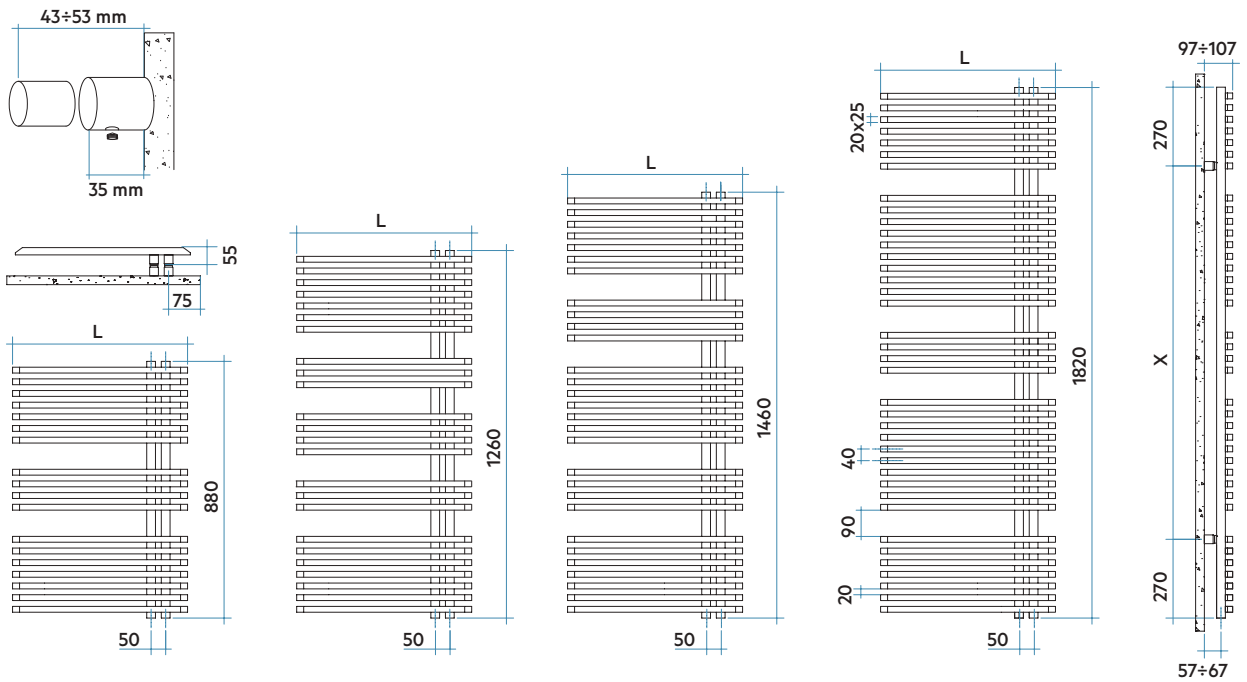

**Modelo reversible**

El radiador se puede instalar con los colectores a 50 mm tanto en el lado derecho como izquierdo sencillamente rotando el radiador de 180°.

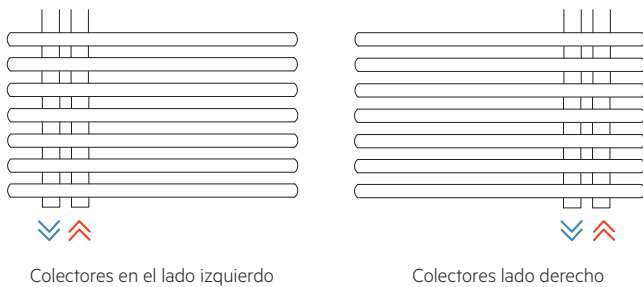

**Leyenda código**

Anchura: **ZRS 050 B**  
 Código color Blanco Estándar. Para otros códigos de color ver pág. 513-514: **01 IR 01**  
 Altura: **NNN**  
 Código tipo de conexión: **NNN**



FICHA TÉCNICA



MANUAL DE INSTALACIÓN

**JAZZ\_S**

Modelo	Código	Altura	Anchura	Entre eje	QnΔT=50°C	QnΔT=40°C	QnΔT=30°C	Precio €	Peso	Capac.	Expon. n	Resist. func. mixto
		H mm	L mm	L' mm	Watt	Watt	Watt	Blanco	Kg	lt		Watt (*)
<b>880</b> 18 Tubos 2 Espacios	ZRS050B 01 ● ▲	880	500	50	<b>415</b>	318	226	<b>420,00</b>	10,0	4,1	1,189	400
<b>1260</b> 24 Tubos 4 Espacios	ZRM050B 01 ● ▲	1260	500	50	<b>541</b>	414	293	<b>518,00</b>	13,6	5,4	1,200	400
<b>1460</b> 29 Tubos 4 Espacios	ZRL050B 01 ● ▲	1460	500	50	<b>637</b>	486	343	<b>563,00</b>	16,1	6,5	1,216	700
	ZRL060B 01	1460	600	50	<b>731</b>	557	392	<b>610,00</b>	18,5	7,5	1,219	700
<b>1820</b> 38 Tubos 4 Espacios	ZRG060B 01 ●	1820	600	50	<b>909</b>	688	479	<b>744,00</b>	23,9	9,6	1,253	1000

Para ΔT diferentes a los expresados en la tabla utilizar la fórmula:  $Q=Q_n(\Delta T / 50)^n$  o ver páginas 508-509.

01 = Código color Blanco Estándar

● Entrega inmediata color Blanco Estándar (Cód. 01).

▲ Entrega inmediata color Negro Satinado (Cód. 30) con incremento +25% sobre precio color Blanco Estándar.



(\*) JAZZ\_S está disponible también en versión mixta, solicitando a parte una resistencia de la potencia indicada en la tabla de precios. Para instalación en funcionamiento mixto ver más información en pág. 322.

Colores disponibles	VER	PRECIO
Color Blanco Estándar	Pág. 513	<b>Ver tarifa</b>
Serie Classic	Pág. 513-514	<b>+15% (*)</b>
Serie Especial	Pág. 513-514	<b>+25% (*)</b>
Otros colores RAL	-	<b>+40% (*)</b>

(\*) Incremento sobre precio color Blanco Estándar.



No instalar en zona de ducha

## COMPATIBILIDAD CON INSTALACIONES

### Instalación BITUBO

ÚNICAMENTE COMPATIBLE  
CON CONEXIÓN INFERIOR  
(ver pág. 503, Fig. 22 y 23).

Entrada inferior por un colector y salida inferior por el otro colector. El radiador se suministra con 2 tomas de 1/2" inferiores con entre eje 50 mm y dos tomas de 1/2" superiores para dos purgadores.

Sin incremento de precio.

Kit de válvulas bitubo no incluido, Compatible tanto con Kit Bitubo 50 mm (ver pág. 475) y con Kit Bitubo diseño (ver pág. 474).

### Instalación MONOTUBO

ÚNICAMENTE COMPATIBLE  
PARA CONEXIÓN POR ABAJO  
(Ver pág. 503, Fig. 24 y 25).

Entrada por abajo con válvula monotubo y sonda.

Sin incremento de precio.

Solicitar tapón ciego de 1/2" (ref. ASITAP07 ver pág. 485). Kit de válvulas monotubo no incluido, ver pág. 480.

## Accesorios recomendados (Otros accesorios, pág. 474 a 491)

### Kits válvulas

Bitubo 50 mm (pág. 475), Bitubo diseño (pág. 474), Monotubo (pág. 480)



### Cubretubos

Pág. 483



### Hang Up

Pág. 486 a 491



### Resistencias eléctricas

Pág. 324





**KALIMBA**  
Altura 1784 mm, anchura 500 mm.  
Color Negro Satinado (Cód. 30) Serie Especial.



#### **DISEÑO**

Sus altas potencias están adaptadas a las instalaciones de baja temperatura y gracias a sus aberturas laterales facilita colgar las toallas. Modelo reversible.

#### **ACABADOS DE ALTA GAMA**

KALIMBA ofrece una amplia gama de colores, incluidos los RAL personalizados.

#### **CONFORT Y RENDIMIENTO**

Calor uniforme y constante en toda la habitación. Opción mixta para funcionamiento del toallero para todas las estaciones.



### Características

- Radiador toallero en acero.
- Colectores redondos Ø30 mm.
- Elementos horizontales ovalados de 50x10 mm.
- Roscas 1/2" gas derecha.
- Presión máxima de trabajo: 4 bar.
- Temperatura máx. admitida: 95°C.

### El precio incluye

- 2 purgadores manuales de 1/2".
- Soportes para pared en el mismo color del radiador.

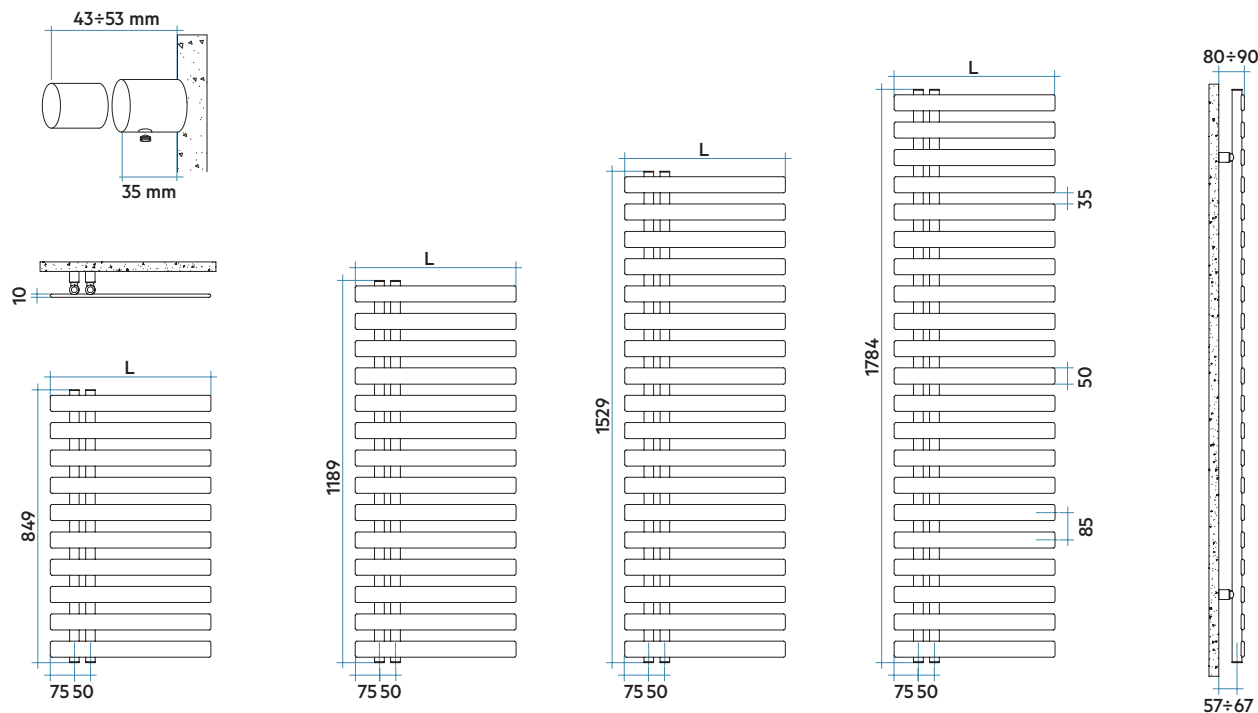

### Modelo reversible

El radiador se puede instalar con los colectores a 50 mm tanto en el lado derecho como izquierdo sencillamente rotando el radiador de 180°.

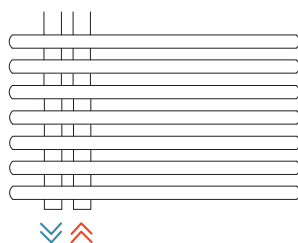

Colectores en el lado izquierdo

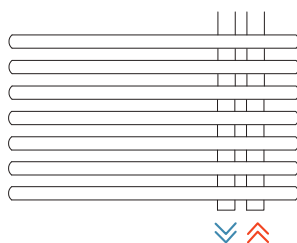

Colectores lado derecho

### Leyenda código

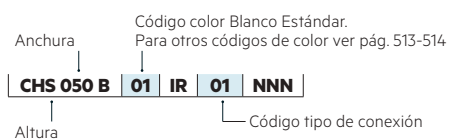

FICHA  
TÉCNICAMANUAL DE  
INSTALACIÓN**KALIMBA**

Modelo	Código	Altura	Anchura	Entre eje	QnΔT=50°C	QnΔT=40°C	QnΔT=30°C	Precio €	Peso	Capac.	Expon. n	Resist. func. mixto
		H mm	L mm	L' mm	Watt	Watt	Watt	Blanco	Kg	lt		Watt (*)
849 10 Tubos	CHS050B 01 ● ▲	849	500	50	367	280	151	330,00	6,8	2,6	1,210	400
	CHS060B 01 ●	849	600	50	415	313	164	349,00	7,8	3,0	1,260	400
1189 14 Tubos	CHM050B 01 ● ▲	1189	500	50	484	368	196	393,00	9,4	3,7	1,230	400
	CHM060B 01 ●	1189	600	50	548	411	213	413,00	10,9	4,2	1,290	400
1529 18 Tubos	CHL050B 01 ● ▲	1529	500	50	606	454	235	508,00	12,0	4,7	1,290	700
	CHL060B 01 ●	1529	600	50	687	518	271	527,00	13,9	5,4	1,270	700
1784 21 Tubos	CHE050B 01 ●	1784	500	50	704	535	285	597,00	14,0	5,6	1,230	700
	CHE060B 01 ●	1784	600	50	797	600	314	617,00	16,2	6,3	1,270	700

Para ΔT diferentes a los expresados en la tabla utilizar la fórmula:  $Q=Q_n (\Delta T / 50)^n$  o ver páginas 508-509.

01 = Código color Blanco Estándar

● Entrega inmediata color Blanco Estándar (Cód. 01).

▲ Entrega inmediata color Negro Satinado (Cód. 30) con incremento +25% sobre precio color Blanco Estándar.



(\*) KALIMBA está disponible también en versión mixta, solicitando a parte una resistencia de la potencia indicada en la tabla de precios. Para instalación en funcionamiento mixto ver más información en pág. 322.

RADIADORES  
TOALLEROS

Colores disponibles	VER	PRECIO
Color Blanco Estándar	Pág. 513	Ver tarifa
Serie Classic	Pág. 513-514	+15% (*)
Serie Especial	Pág. 513-514	+25% (*)
Otros colores RAL	-	+40% (*)



No instalar en zona de ducha

(\*) Incremento sobre precio color Blanco Estándar.

## COMPATIBILIDAD CON INSTALACIONES

### Instalación BITUBO

ÚNICAMENTE COMPATIBLE  
CON CONEXIÓN INFERIOR  
(ver pág. 503, Fig. 22 y 23).

Entrada inferior por un colector y salida inferior por el otro colector. El radiador se suministra con 2 tomas de 1/2" inferiores con entre eje 50 mm y dos tomas de 1/2" superiores para dos purgadores.

Sin incremento de precio.

Kit de válvulas bitubo no incluido, Compatible tanto con Kit Bitubo 50 mm (ver pág. 475) y con Kit Bitubo diseño (ver pág. 474).

### Instalación MONOTUBO

ÚNICAMENTE COMPATIBLE  
PARA CONEXIÓN POR ABAJO  
(Ver pág. 503, Fig. 24 y 25).

Entrada por abajo con válvula monotubo y sonda.

Sin incremento de precio.

Solicitar tapón ciego de 1/2" (ref. ASITAP07 ver pág. 485). Kit de válvulas monotubo no incluido, ver pág. 480.

## Accesorios recomendados (Otros accesorios, pág. 474 a 491)

### Kits válvulas

Bitubo 50 mm (pág. 475), Bitubo diseño (pág. 474), Monotubo (pág. 480)



### Cubretubos

Pág. 483



### Resistencias eléctricas

Pág. 324





**SOUL\_S**

Altura 1540 mm, Anchura 550 mm.  
Color Gris Perla (Cód. L6) Serie Especial.





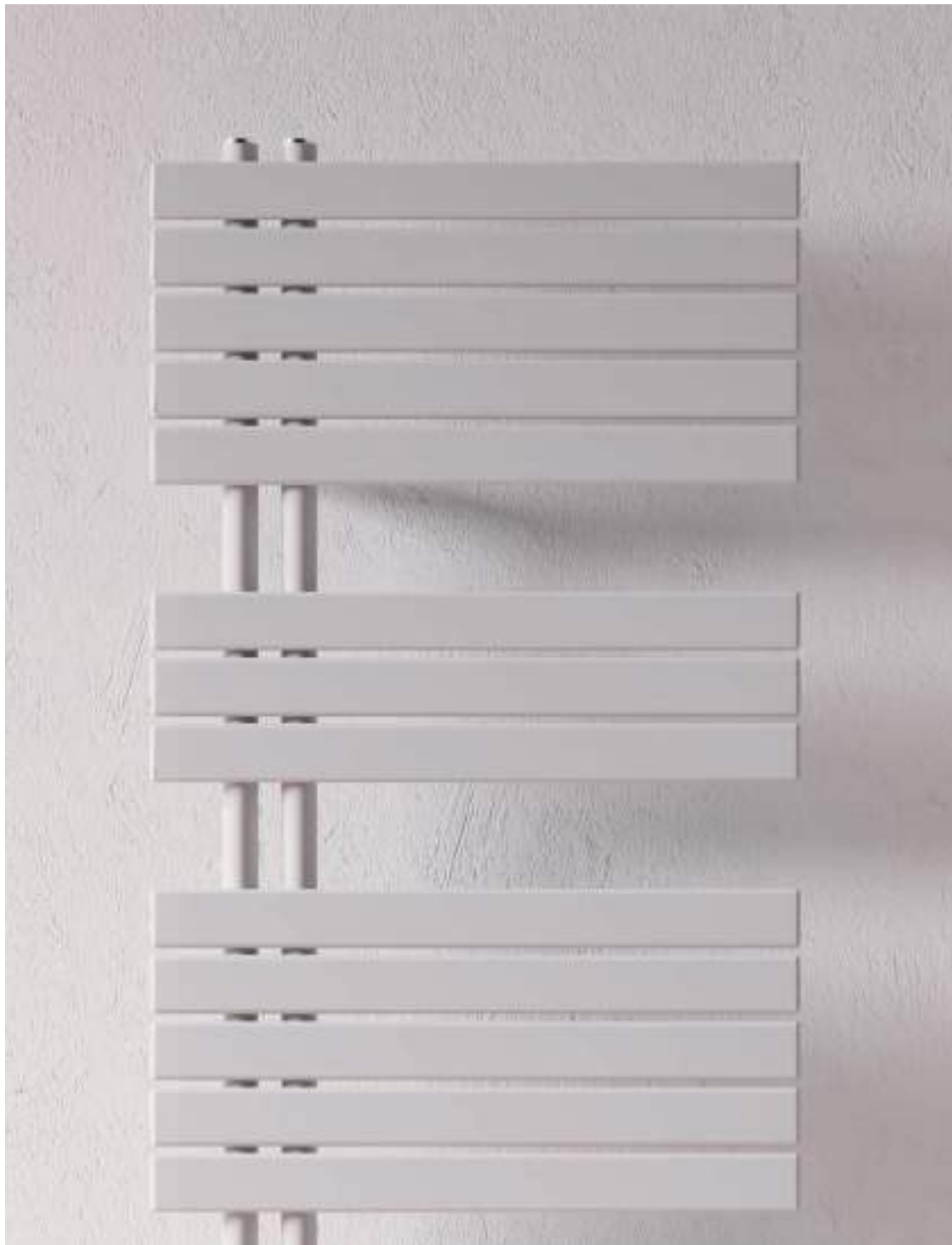

### **DISEÑO**

Sus altas potencias están adaptadas a las instalaciones de baja temperatura y gracias a sus aberturas laterales (izquierda o derecha) facilita colgar las toallas.

### **ACABADOS DE ALTA GAMA**

SOUL\_S ofrece una amplia gama de colores, incluidos los RAL personalizados.

### **CONFORT Y RENDIMIENTO**

Calor uniforme y constante en toda la habitación. Opción mixta para funcionamiento del toallero para todas las estaciones.

### Características

- Radiador toallero en acero.
- Colectores verticales Ø30 mm.
- Tubos horizontales de sección ovalada de 50x10 mm.
- Roscas 1/2" gas derecha.
- Presión máxima de trabajo: 4 bar.
- Temperatura máx. admitida: 95°C.

### El precio incluye

- 2 purgadores manuales de 1/2".
- Soportes para pared en el mismo color del radiador.

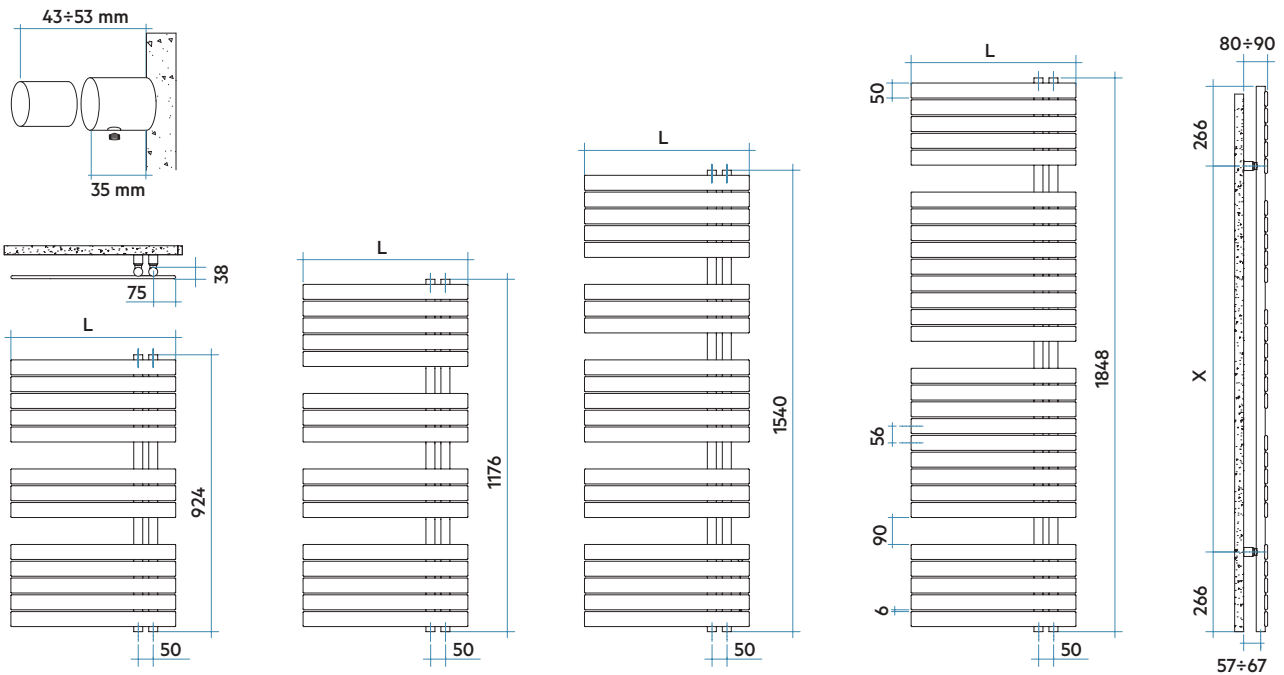

### Modelo reversible

El radiador se puede instalar con los colectores a 50 mm tanto en el lado derecho como izquierdo sencillamente rotando el radiador de 180°.

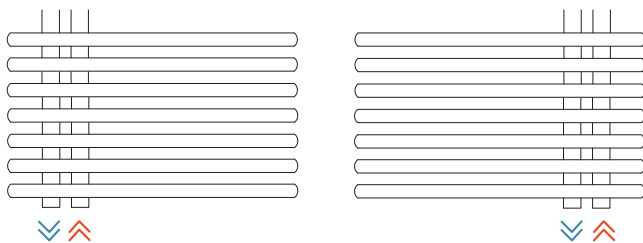

Colectores en el lado izquierdo

Colectores lado derecho

### Leyenda código

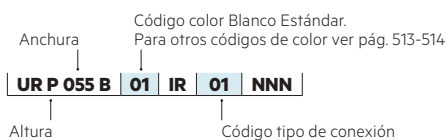



FICHA TÉCNICA



MANUAL DE INSTALACIÓN

**SOUL\_S**

Modelo	Código	Altura	Anchura	Entre eje	QnΔT=50°C	QnΔT=40°C	QnΔT=30°C	Precio €	Peso	Capac.	Expon. n	Resist. func. mixto
		H mm	L mm	L' mm	Watt	Watt	Watt	Blanco	Kg	lt		Watt (*)
<b>924</b> 13 Tubos 2 Espacios	URP055B 01 ● ▲	924	550	50	<b>408</b>	309	216	<b>430,00</b>	9,4	3,2	1,245	400
<b>1176</b> 16 Tubos 3 Espacios	URS055B 01 ● ▲	1176	550	50	<b>505</b>	379	262	<b>477,00</b>	11,5	4,1	1,286	400
<b>1540</b> 21 Tubos 4 Espacios	URM055B 01 ● ▲	1540	550	50	<b>655</b>	491	338	<b>544,00</b>	15,0	5,3	1,295	700
<b>1848</b> 28 Tubos 3 Espacios	URE055B 01 ●	1848	550	50	<b>825</b>	616	423	<b>672,00</b>	19,4	7,3	1,310	1000

Para ΔT diferentes a los expresados en la tabla utilizar la fórmula:  $Q=Q_n(\Delta T / 50)^n$  o ver páginas 508-509.

01 = Código color Blanco Estándar

- Entrega inmediata color Blanco Estándar (Cód. 01).
- ▲ Entrega inmediata color Negro Satinado (Cód. 30) con incremento +25% sobre precio color Blanco Estándar.



(\*) SOUL\_S está disponible también en versión mixta, solicitando a parte una resistencia de la potencia indicada en la tabla de precios. Para instalación en funcionamiento mixto ver más información en pág. 322.

RADIADORES TOALLEROS

Colores disponibles	VER	PRECIO
Color Blanco Estándar	Pág. 513	<b>Ver tarifa</b>
Serie Classic	Pág. 513-514	<b>+15% (*)</b>
Serie Especial	Pág. 513-514	<b>+25% (*)</b>
Otros colores RAL	-	<b>+40% (*)</b>

(\*) Incremento sobre precio color Blanco Estándar.



No instalar en zona de ducha

## COMPATIBILIDAD CON INSTALACIONES

### Instalación BITUBO

ÚNICAMENTE COMPATIBLE CON CONEXIÓN INFERIOR (ver pág. 503, Fig. 22 y 23).

Entrada inferior por un colector y salida inferior por el otro colector. El radiador se suministra con 2 tomas de 1/2" inferiores con entre eje 50 mm y dos tomas de 1/2" superiores para dos purgadores.

Sin incremento de precio.

Kit de válvulas bitubo no incluido, Compatible tanto con Kit Bitubo 50 mm (ver pág. 475) y con Kit Bitubo diseño (ver pág. 474).

### Instalación MONOTUBO

ÚNICAMENTE COMPATIBLE PARA CONEXIÓN POR ABAJO (Ver pág. 503, Fig. 24 y 25).

Entrada por abajo con válvula monotubo y sonda.

Sin incremento de precio.

Solicitar tapón ciego de 1/2" (ref. ASITAP07 ver pág. 485). Kit de válvulas monotubo no incluido, ver pág. 480.

## Accesorios recomendados (Otros accesorios, pág. 474 a 491)

### Kits válvulas

Bitubo 50 mm (pág. 475), Bitubo diseño (pág. 474), Monotubo (pág. 480)



### Cubretubos

Pág. 483



### Resistencias eléctricas

Pág. 324





**QUADRÉ**  
Altura 1517 mm, Anchura 580 mm.  
Color Blanco Mate (Cód. J8) Serie Especial.



#### **DISEÑO**

Sus altas potencias están adaptadas a a las instalaciones de baja temperatura (bomba de calor, caldera con bomba de calor condensación,...)

#### **ACABADOS DE ALTA GAMA**

QUADRÉ ofrece una amplia gama de colores, incluidos los RAL personalizados.

#### **CONFORT Y RENDIMIENTO**

Calor uniforme y constante en toda la habitación. Opción mixta para funcionamiento del toallero para todas las estaciones.



### Características

- Radiador toallero en acero.
- Colectores verticales cuadrados 30x30 mm.
- Tubos horizontales rectangulares de 20x25 mm.
- Roscas 1/2" gas derecha.
- Presión máxima de trabajo: 4 bar.
- Temperatura máx. admitida: 95°C.

### El precio incluye

- 1 purgador manual de 1/2".
- Soportes para pared en el mismo color del radiador.

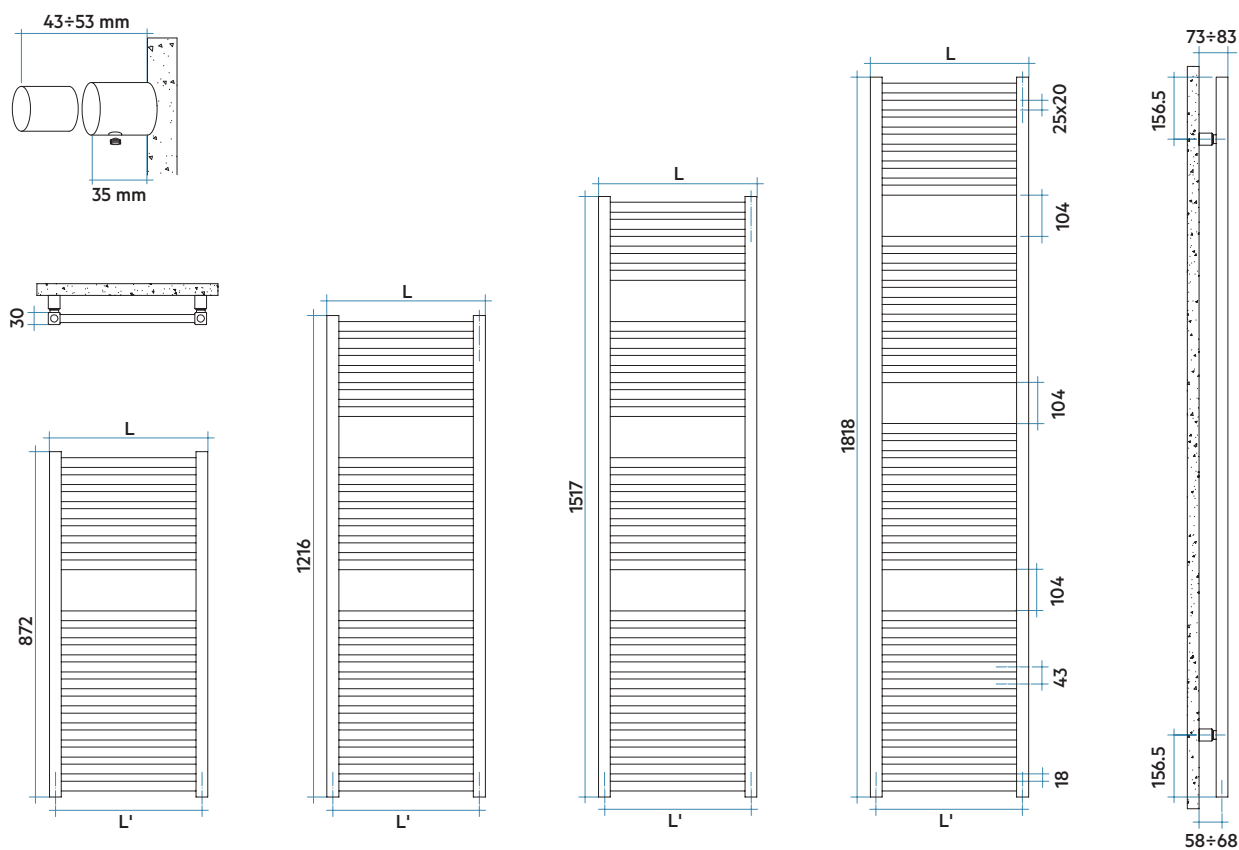

### Leyenda código

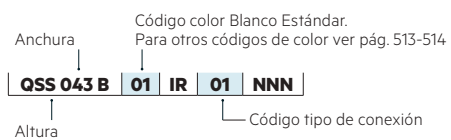



Modelo	Código	Altura	Anchura	Entre eje	QnΔT=50°C	QnΔT=40°C	QnΔT=30°C	Precio €	Peso	Capac.	Expon. n	Resist.func. mixto
		H mm	L mm	L' mm	Watt	Watt	Watt	Blanco	Kg	lt		Watt (*)
872 18 Tubos 1 Espacios	QSS043B 01 ●	872	430	400	372	283	199	307,00	7,7	4,0	1,224	300
	QSS048B 01 ●▲	872	480	450	412	313	220	326,00	8,4	4,4	1,224	400
	QSS053B 01 ●▲	872	530	500	453	344	242	340,00	9,0	4,8	1,225	400
	QSS058B 01	872	580	550	493	375	264	351,00	9,7	5,1	1,226	400
	QSS073B 01	872	730	700	611	465	327	367,00	11,6	6,2	1,227	400
1216 24 Tubos 2 Espacios	QSM043B 01 ●	1216	430	400	507	386	271	440,00	10,4	5,3	1,227	400
	QSM048B 01 ●▲	1216	480	450	561	426	300	465,00	11,2	5,8	1,227	400
	QSM053B 01 ●▲	1216	530	500	613	466	328	490,00	12,1	6,2	1,227	400
	QSM058B 01	1216	580	550	667	507	357	512,00	13,0	6,7	1,226	400
	QSM073B 01	1216	730	700	821	625	440	535,00	15,6	8,2	1,226	700
1517 29 Tubos 3 Espacios	QSL043B 01 ●	1517	430	400	652	496	348	544,00	12,7	6,4	1,224	400
	QSL048B 01 ●▲	1517	480	450	746	567	398	568,00	13,7	7	1,229	700
	QSL053B 01 ●▲	1517	530	500	747	568	399	584,00	14,8	7,6	1,229	700
	QSL058B 01	1517	580	550	812	617	433	597,00	15,9	8,2	1,229	700
	QSL073B 01	1517	730	700	1051	798	561	630,00	19,0	9,9	1,229	1000
1818 36 Tubos 3 Espacios	QSE043B 01	1818	460	430	801	609	428	640,00	15,6	8,3	1,230	700
	QSE048B 01 ●	1818	480	450	834	634	445	689,00	16,9	9,0	1,229	700
	QSE053B 01 ●▲	1818	530	500	912	693	487	710,00	18,2	9,8	1,230	700
	QSE058B 01	1818	580	550	992	754	529	771,00	19,5	10,5	1,230	700
	QSE073B 01	1818	730	700	1222	928	651	802,00	23,4	12,7	1,231	1000

Para ΔT diferentes a los expresados en la tabla utilizar la fórmula:  $Q=Q_n (\Delta T / 50)^n$  o ver páginas 508-509.

01 = Código color Blanco Estándar

- Entrega inmediata color Blanco Estándar (Cód. 01).
- ▲ Entrega inmediata color Negro Satinado (Cód. 30) con incremento +25% sobre precio color Blanco Estándar.



(\*) QUADRÉ está disponible también en versión mixta, solicitando a parte una resistencia de la potencia indicada en la tabla de precios. Para instalación en funcionamiento mixto ver más información en pág. 322.

Colores disponibles	VER	PRECIO
Color Blanco Estándar	Pág. 513	Ver tarifa
Serie Classic	Pág. 513-514	+15% (*)
Serie Especial	Pág. 513-514	+25% (*)
Otros colores RAL	-	+40% (*)

(\*) Incremento sobre precio color Blanco Estándar.



No instalar en zona de ducha

## COMPATIBILIDAD CON INSTALACIONES

### Instalación BITUBO

#### CONEXIÓN INFERIOR (Ver pág. 502, Fig. 16).

Entrada inferior por un colector y salida inferior por el otro colector. El radiador se suministra con 2 tomas de 1/2" inferiores y una toma de 1/2" superior.

Sin incremento de precio.

Kit de válvulas bitubo no incluido, ver pág. 474.

#### CONEXIÓN LATERAL CON MANGUITOS (Ver pág. 502, Fig. 17, 18 y 19).

Se deben solicitar dos manguitos laterales de 1/2" soldados y diafragma interno entre ellos. El entre eje mínimo es de 50 mm. El manguito de salida siempre se sitúa en línea con el primer tubo inferior.

Incremento precio 58,00 €

Kit de válvulas bitubo no incluido, ver pág. 474.

### Instalación MONOTUBO

#### CONEXIÓN POR ABAJO (Ver pág. 502, Fig. 20).

Entrada por abajo con válvula monotubo y sonda.

Sin incremento de precio.

Solicitar tapón ciego de 1/2" (ref. ASITAP07 ver pág. 485). Kit de válvulas monotubo no incluido, ver pág. 480.

#### CONEXIÓN LATERAL CON MANGUITO (Ver pág. 502, Fig. 21).

Preinstalación de un manguito lateral de 1/2" en línea con el primer tubo inferior.

Incremento precio 25,00 €

Solicitar tapón ciego de 1/2" (ref. ASITAP07 ver pág. 485). Kit de válvulas monotubo no incluido, ver pág. 480.

## Accesorios recomendados (Otros accesorios, pág. 474 a 491)

Kit's válvulas Bitubo diseño (pág. 474), Monotubo (pág. 480)	Cubretubos y embellecedores Pág. 482 a 484	Hang Up Pág. 486 a 491	Resistencias eléctricas Pág. 324





**NOVO**

Altura 1808 mm, Anchura 600 mm.  
Color Cuarzo 1 (Cód. 1C) Serie Especial.



#### **DISEÑO**

Sus altas potencias están adaptadas a las instalaciones de baja temperatura (bomba de calor, caldera con bomba de calor condensación,...).

#### **ACABADOS DE ALTA GAMA**

NOVO ofrece una amplia gama de colores, incluidos los RAL personalizados. También disponible en versión cromada.

#### **CONFORT Y RENDIMIENTO**

Calor uniforme y constante en toda la habitación. Opción mixta para funcionamiento del toallero para todas las estaciones.



**Características**

- Radiador toallero en acero.
- Colectores verticales semicirculares 40x30 mm.
- Tubos horizontales de Ø25 mm.
- Roscas 1/2" gas derecha.
- Presión máxima de trabajo: 8 bar.
- Temperatura máx. admitida: 95°C.

**El precio incluye**

- Purgador manual de 1/2".
- Soportes en el mismo color del radiador y distanciador para pared.

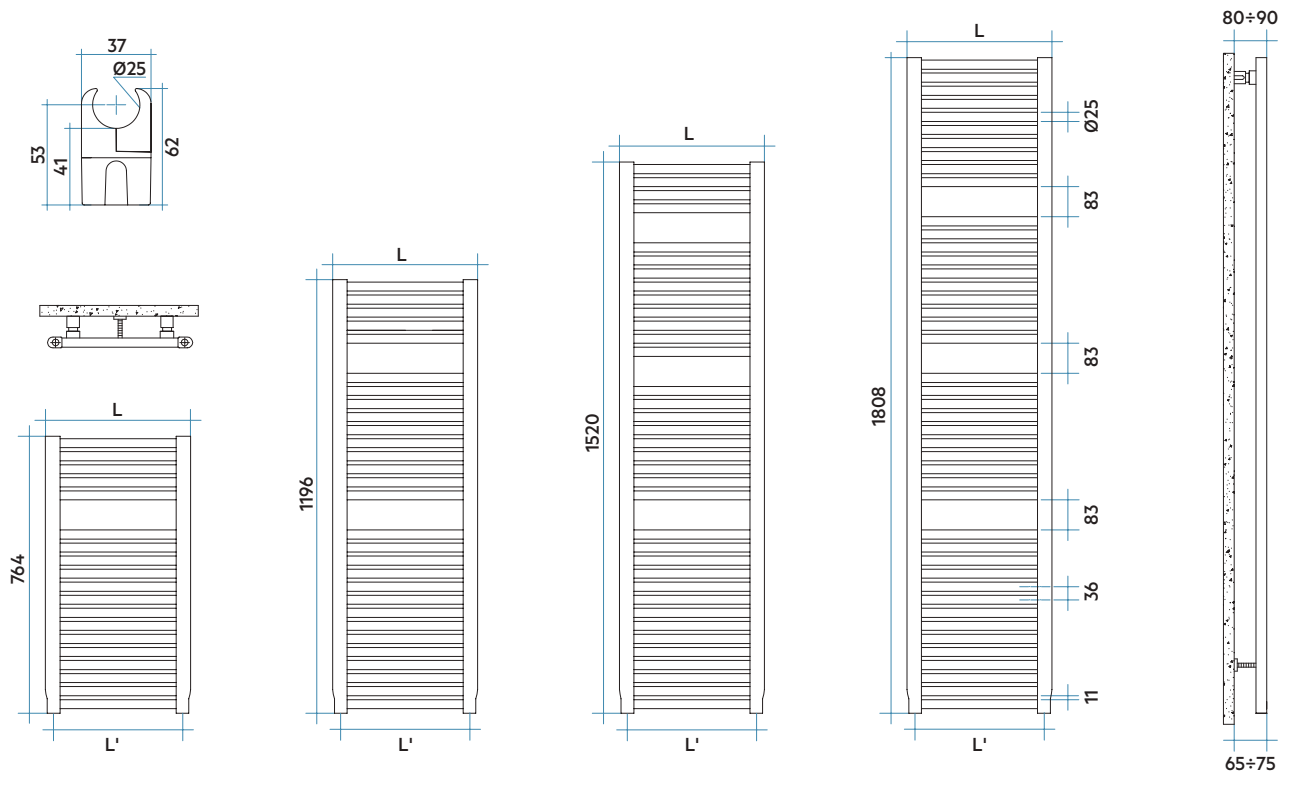

**Leyenda código**

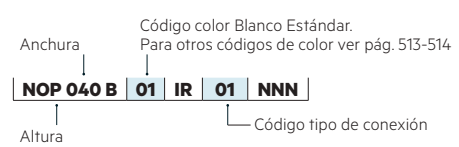

FICHA  
TÉCNICAMANUAL DE  
INSTALACIÓN**NOVO**

Modelo	Código	Altura	Anchura	Entre eje	QnΔT=50°C	QnΔT=40°C	QnΔT=30°C	Precio €	Peso	Capac.	Expon. n	Resist.func. mixto
		H mm	L mm	L' mm	Watt	Watt	Watt	Blanco	Kg	lt		Watt (*)
764 19 Tubos 1 Espacio	NOP040B 01 ●	764	400	356	348	266	188	301,00	5,1	4,0	1,209	300
	NOP045B 01 ●	764	450	406	385	294	208	308,00	5,6	4,4	1,206	400
	NOP050B 01 ●	764	500	456	422	323	229	319,00	6,2	4,8	1,203	400
	NOP055B 01 ●	764	550	506	460	352	249	326,00	6,7	5,2	1,199	400
	NOP060B 01 ●	764	600	556	497	381	270	332,00	7,2	5,6	1,196	400
	NOP075B 01 ●	764	750	706	609	467	332	344,00	10,1	6,7	1,185	400
	NOP100B 01 ●	764	1000	956	795	612	438	380,00	13,2	8,6	1,168	700
1196 29 Tubos 2 Espacios	NOM040B 01 ●	1196	400	356	493	378	268	432,00	7,8	6,2	1,190	400
	NOM045B 01 ●	1196	450	406	552	423	301	445,00	8,6	6,8	1,190	400
	NOM050B 01 ●	1196	500	456	611	469	333	455,00	9,4	7,4	1,190	700
	NOM055B 01 ●	1196	550	506	671	514	365	461,00	10,2	8,1	1,190	700
	NOM060B 01 ●	1196	600	556	730	560	397	476,00	10,9	8,7	1,190	700
	NOM075B 01 ●	1196	750	706	908	696	494	478,00	15,5	10,2	1,190	1000
	NOM100B 01 ●	1196	1000	956	1204	923	656	511,00	20,2	13,2	1,189	1000
1520 36 Tubos 3 Espacios	NOL040B 01 ●	1520	400	356	620	470	329	530,00	9,8	7,8	1,242	400
	NOL045B 01 ●	1520	450	406	695	527	369	541,00	10,8	8,5	1,242	700
	NOL050B 01 ●	1520	500	456	771	585	409	556,00	11,7	9,3	1,240	700
	NOL055B 01 ●	1520	550	506	847	642	450	566,00	12,7	10,1	1,239	700
	NOL060B 01 ●	1520	600	556	922	700	490	572,00	13,6	10,8	1,237	1000
	NOL075B 01 ●	1520	750	706	1149	872	612	583,00	19,3	12,8	1,234	1000
	NOL100B 01 ●	1520	1000	956	1527	1161	815	620,00	25,1	16,4	1,228	1000
1808 44 Tubos 3 Espacios	NOG040B 01 ●	1808	400	356	775	589	414	626,00	11,8	9,4	1,228	700
	NOG045B 01 ●	1808	450	406	860	655	461	662,00	13,0	10,3	1,223	700
	NOG050B 01 ●	1808	500	456	946	721	508	673,00	14,2	11,3	1,218	1000
	NOG055B 01 ●	1808	550	506	1031	786	555	687,00	15,3	12,2	1,213	1000
	NOG060B 01 ●	1808	600	556	1116	852	602	692,00	16,5	13,1	1,208	1000
	NOG075B 01 ●	1808	750	706	1372	1051	746	715,00	23,4	15,5	1,193	1000
	NOG100B 01 ●	1808	1000	956	1797	1385	990	761,00	30,5	20,0	1,167	1000

Para ΔT diferentes a los expresados en la tabla utilizar la fórmula:  $Q = Q_n (\Delta T / 50)^n$  o ver páginas 508-509.

01 = Código color Blanco Estándar

● Entrega inmediata color Blanco Estándar (Cód. 01).



(\*) NOVO está disponible también en versión mixta, solicitando a parte una resistencia de la potencia indicada en la tabla de precios. Para instalación en funcionamiento mixto ver más información en pág. 322.

Colores Disponibles	VER	PRECIO
Color Blanco Estándar	Pág. 513	Ver tarifa
Serie Classic	Pág. 513-514	+15% (*)
Serie Especial	Pág. 513-514	+25% (*)
Acabado Cromado	-	Pág. 304
Otros colores RAL	-	+40% (*)



No instalar en zona de ducha

(\*) Incremento sobre precio color Blanco Estándar.

## COMPATIBILIDAD CON INSTALACIONES

### Instalación BITUBO

#### CONEXIÓN INFERIOR (Ver pág. 502, Fig. 16).

Entrada inferior por un colector y salida inferior por el otro colector. El radiador se suministra con 2 tomas de 1/2" inferiores y una toma de 1/2" superior.

Sin incremento de precio.

Kit de válvulas bitubo no incluido, ver pág. 474.

#### CONEXIÓN LATERAL CON MANGUITOS (Ver pág. 502, Fig. 17, 18 y 19).

Se deben solicitar dos manguitos laterales de 1/2" soldados y diafragma interno entre ellos. El entre eje mínimo es de 50 mm. El manguito de salida siempre se sitúa en línea con el primer tubo inferior.

Incremento precio 58,00 €

Kit de válvulas bitubo no incluido, ver pág. 474.

### Instalación MONOTUBO

#### CONEXIÓN POR ABAJO (Ver pág. 502, Fig. 20).

Entrada por abajo con válvula monotubo y sonda.

Sin incremento de precio.

Solicitar tapón ciego de 1/2" (ref. ASITAP07 ver pág. 485).  
Kit de válvulas monotubo no incluido, ver pág. 480.

#### CONEXIÓN LATERAL CON MANGUITO (Ver pág. 502, Fig. 21).

Preinstalación de un manguito lateral de 1/2" en línea con el primer tubo inferior.

Incremento precio 25,00 €

Solicitar tapón ciego de 1/2" (ref. ASITAP07 ver pág. 485).  
Kit de válvulas monotubo no incluido, ver pág. 480.

## Accesorios recomendados (Otros accesorios, pág. 474 a 491)

### Kit's válvulas

Bitubo diseño (pág. 474), Monotubo (pág. 480)



### Cubretubos y embellecedores

Pág. 482 a 484



### Hang Up

Pág. 486 a 491



### Resistencias eléctricas

Pág. 324







**NOVO CULT**  
Altura 1567 mm, Anchura 500 mm.  
Color Marrón Tabaco (Cód. 1B) Serie Especial.



## **DISEÑO**

Sus altas potencias están adaptadas a las instalaciones de baja temperatura (bomba de calor, caldera con bomba de calor condensación,...).

## **ACABADOS DE ALTA GAMA**

NOVO CULT ofrece una amplia gama de colores, incluidos los RAL personalizados. También disponible en versión cromada.

## **CONFORT Y RENDIMIENTO**

Calor uniforme y constante en toda la habitación. Opción mixta para funcionamiento del toallero para todas las estaciones.



### Características

- Radiador toallero en acero.
- Colectores semiovalados de 50x36,5 mm.
- Tubos horizontales de Ø25 mm.
- Roscas 1/2" gas derecha.
- Presión máxima de trabajo: 6 bar.
- Temperatura máx. admitida: 95°C.

### El precio incluye

- Purgador manual de 1/2".
- 4 fijaciones para pared en el mismo color del radiador.

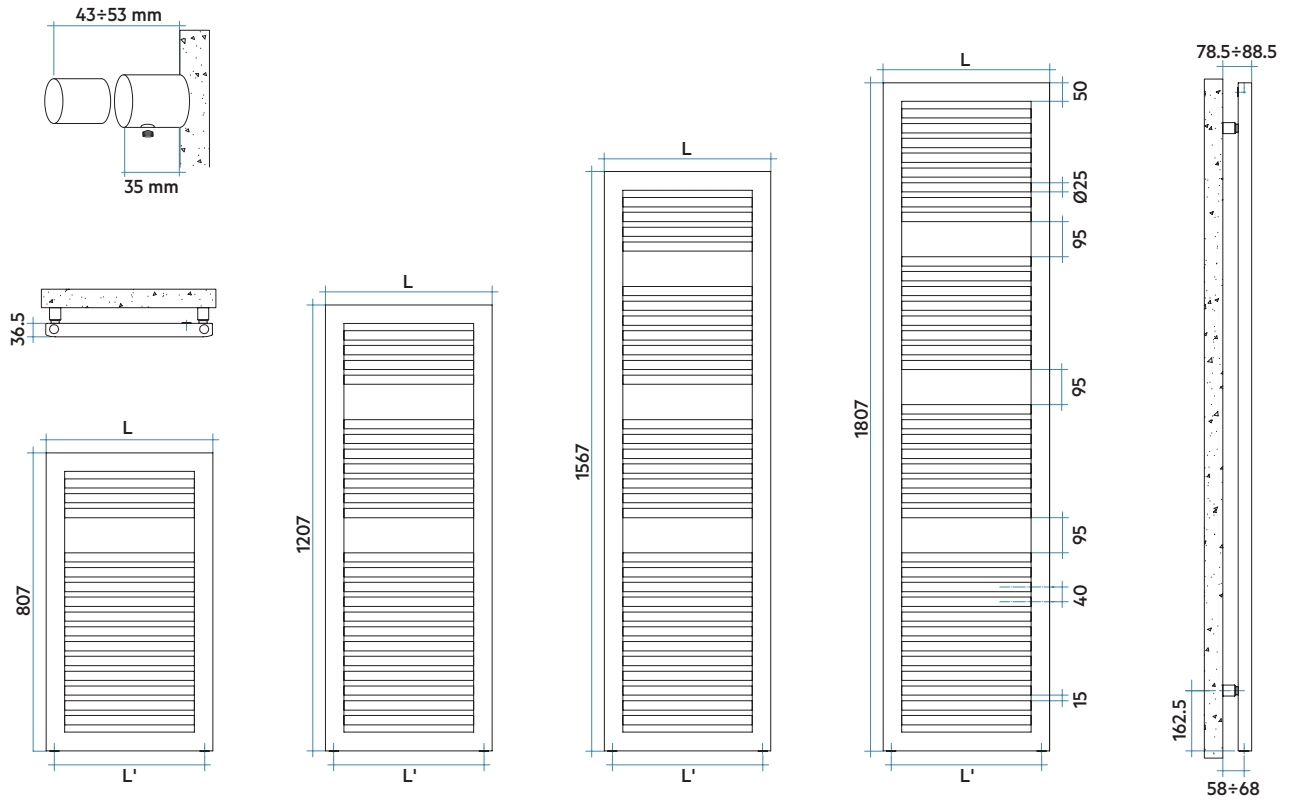

### Leyenda código

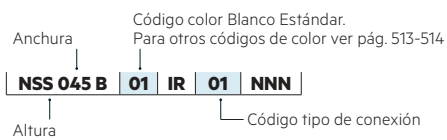





FICHA TÉCNICA



MANUAL DE INSTALACIÓN

Modelo	Código	Altura	Anchura	Entre eje	QnΔT=50°C	QnΔT=40°C	QnΔT=30°C	Precio €	Peso	Capac.	Expon. n	Resist. func. mixto
		H mm	L mm	L' mm	Watt	Watt	Watt	Blanco	Kg	lt		Watt (*)
807 15 Tubos 1 Espacio	NSS045B 01	807	450	406	391	297	209	369,00	7,8	5,6	1,226	400
	NSS050B 01 ●	807	500	456	430	327	229	385,00	8,4	6,1	1,229	400
	NSS060B 01	807	600	556	507	385	270	396,00	9,6	7,0	1,236	400
1207 23 Tubos 2 Espacios	NSM045B 01	1207	450	406	557	420	292	531,00	11,0	8,0	1,262	400
	NSM050B 01 ●	1207	500	456	610	460	320	544,00	11,8	8,6	1,260	400
	NSM060B 01	1207	600	556	718	542	378	572,00	13,5	9,9	1,258	700
1567 30 Tubos 3 Espacios	NSL045B 01	1567	450	406	723	545	379	647,00	13,9	10,1	1,265	700
	NSL050B 01 ●	1567	500	456	794	599	416	666,00	14,9	10,8	1,264	700
	NSL060B 01	1567	600	556	936	706	491	681,00	16,9	12,4	1,263	1000
1807 36 Tubos 3 Espacios	NSE045B 01	1807	450	406	842	636	443	792,00	16,0	11,7	1,258	700
	NSE050B 01 ●	1807	500	456	928	701	489	808,00	17,2	12,6	1,255	1000
	NSE060B 01	1807	600	556	1099	831	580	810,00	19,6	14,4	1,250	1000

Para ΔT diferentes a los expresados en la tabla utilizar la fórmula:  $Q=Q_n (\Delta T / 50)^n$  o ver páginas 508-509.

01 = Código color Blanco Estándar

- Entrega inmediata color Blanco Estándar (Cód. 01).



(\*) NOVO CULT está disponible también en versión mixta, solicitando a parte una resistencia de la potencia indicada en la tabla de precios. Para instalación en funcionamiento mixto ver más información en pág. 322.

Colores Disponibles	VER	PRECIO
Color Blanco Estándar	Pág. 513	Ver tarifa
Serie Classic	Pág. 513-514	+15% (*)
Serie Especial	Pág. 513-514	+25% (*)
Acabado Cromado	-	Pág. 308
Otros colores RAL	-	+40% (*)



No instalar en zona de ducha

(\*) Incremento sobre precio color Blanco Estándar.

## COMPATIBILIDAD CON INSTALACIONES

### Instalación BITUBO

#### CONEXIÓN INFERIOR (Ver pág. 502, Fig. 16).

Entrada inferior por un colector y salida inferior por el otro colector. El radiador se suministra con 2 tomas de 1/2" inferiores y una toma de 1/2" superior.

Sin incremento de precio.

Kit de válvulas bitubo no incluido, ver pág. 474.

#### CONEXIÓN LATERAL CON MANGUITOS

(Ver pág. 502, Fig. 17, 18 y 19).

Se deben solicitar dos manguitos laterales de 1/2" soldados y diafragma interno entre ellos. El entre eje mínimo es de 50 mm. El manguito de salida siempre se sitúa en línea con el primer tubo inferior.

Incremento precio 58,00 €

Kit de válvulas bitubo no incluido, ver pág. 474.

### Instalación MONOTUBO

#### CONEXIÓN POR ABAJO (Ver pág. 502, Fig. 20).

Entrada por abajo con válvula monotubo y sonda.

Sin incremento de precio.

Solicitar tapón ciego de 1/2" (ref. ASITAP07 ver pág. 485).  
Kit de válvulas monotubo no incluido, ver pág. 480.

#### CONEXIÓN LATERAL CON MANGUITO

(Ver pág. 502, Fig. 21).

Preinstalación de un manguito lateral de 1/2" en línea con el primer tubo inferior.

Incremento precio 25,00 €

Solicitar tapón ciego de 1/2" (ref. ASITAP07 ver pág. 485).  
Kit de válvulas monotubo no incluido, ver pág. 480.

## Accesorios recomendados (Otros accesorios, pág. 474 a 491)

### Kits válvulas

Bitubo diseño (pág. 474), Monotubo (pág. 480)



### Cubretubos y embellecedores

Pág. 482 a 484



### Hang Up

Pág. 486 a 491



### Resistencias eléctricas

Pág. 324





**PAREO**  
Altura 1800 mm, Anchura 500 mm.  
Color Marfil (Cód. 02) Serie Classic.



#### **DISEÑO**

Sus altas potencias están adaptadas a las instalaciones de baja temperatura (bomba de calor, caldera con bomba de calor condensación,...).

#### **ACABADOS DE ALTA GAMA**

PAREO ofrece una amplia gama de colores, incluidos los RAL personalizados.

#### **CONFORT Y RENDIMIENTO**

Calor uniforme y constante en toda la habitación. Opción mixta para funcionamiento del toallero para todas las estaciones.





Modelo	Código	Altura	Anchura	Entre eje	QnΔT=50°C	QnΔT=40°C	QnΔT=30°C	Precio €	Peso	Capac.	Expon. n	Resist.func. mixto
		H mm	L mm	L' mm	Watt	Watt	Watt	Blanco	Kg	lt		Watt (*)
800 14 Tubos 2 Espacios	PTS040B 01 ●	800	400	356	308	235	166	203,00	5,6	3,4	1,213	300
	PTS045B 01 ●	800	450	406	339	259	183	208,00	5,6	3,4	1,211	300
	PTS050B 01 ●▲	800	500	456	371	283	200	213,00	6,7	4,0	1,208	400
	PTS055B 01 ●	800	550	506	402	307	217	217,00	7,3	4,3	1,206	400
	PTS060B 01 ●	800	600	556	434	332	235	221,00	7,8	4,6	1,203	400
	PTS075B 01 ●	800	750	706	528	404	287	227,00	9,5	5,5	1,195	400
1200 21 Tubos 3 Espacios	PTM040B 01 ●	1200	400	356	467	352	244	282,00	8,3	5,1	1,268	400
	PTM045B 01 ●	1200	450	406	512	386	269	293,00	9,2	5,5	1,260	400
	PTM050B 01 ●▲	1200	500	456	558	422	294	298,00	10,0	6,0	1,253	400
	PTM055B 01 ●	1200	550	506	604	457	320	302,00	10,9	6,4	1,246	400
	PTM060B 01 ●	1200	600	556	650	493	345	307,00	11,7	6,9	1,238	700
	PTM075B 01 ●	1200	750	706	788	601	423	314,00	14,3	8,2	1,216	700
1500 26 Tubos 4 Espacios	PTL040B 01 ●	1500	400	356	575	436	305	321,00	10,3	6,4	1,239	400
	PTL045B 01 ●	1500	450	406	636	482	338	332,00	11,3	6,9	1,236	700
	PTL050B 01 ●▲	1500	500	456	696	527	370	339,00	12,4	7,4	1,232	700
	PTL055B 01 ●	1500	550	506	757	574	404	348,00	13,5	8,0	1,228	700
	PTL060B 01 ●	1500	600	556	818	620	436	351,00	14,5	8,5	1,225	700
	PTL075B 01 ●	1500	750	706	1000	758	539	358,00	17,7	10,2	1,214	1000
1800 32 Tubos 4 Espacios	PTE040B 01 ●	1800	400	356	716	542	378	400,00	12,5	7,7	1,248	700
	PTE045B 01 ●	1800	450	406	784	594	415	409,00	13,8	8,4	1,246	700
	PTE050B 01 ●	1800	500	456	851	645	451	418,00	15,1	9,1	1,243	700
	PTE055B 01 ●	1800	550	506	919	697	488	424,00	16,4	9,8	1,240	1000
	PTE060B 01 ●	1800	600	556	987	749	525	430,00	17,7	10,4	1,238	1000
	PTE075B 01 ●	1800	750	706	1189	902	631	440,00	21,6	12,4	1,240	1000

Para ΔT diferentes a los expresados en la tabla utilizar la fórmula: Q=Qn (ΔT / 50)<sup>n</sup> o ver páginas 508-509.

01 = Código color Blanco Estándar

- Entrega inmediata color Blanco Estándar (Cód. 01).
- ▲ Entrega inmediata color Negro Satinado (Cód. 30) con incremento +25% sobre precio color Blanco Estándar.



(\*) PAREO está disponible también en versión mixta, solicitando a parte una resistencia de la potencia indicada en la tabla de precios. Para instalación en funcionamiento mixto ver más información en pág. 322.

Colores disponibles	VER	PRECIO
Color Blanco Estándar	Pág. 513	Ver tarifa
Serie Classic	Pág. 513-514	+15% (*)
Serie Especial	Pág. 513-514	+25% (*)
Otros colores RAL	-	+40% (*)



No instalar en zona de ducha.

(\*) Incremento sobre precio color Blanco Estándar.

## COMPATIBILIDAD CON INSTALACIONES

Instalación BITUBO	Instalación MONOTUBO
<b>CONEXIÓN INFERIOR</b> (Ver pág. 502, Fig. 16). Entrada inferior por un colector y salida inferior por el otro colector. El radiador se suministra con 2 tomas de 1/2" inferiores y una toma de 1/2" superior. <b>Sin incremento de precio.</b>  Kit de válvulas bitubo no incluido, ver pág. 474.	<b>CONEXIÓN LATERAL CON MANGUITOS</b> (Ver pág. 502, Fig. 17, 18 y 19). Se deben solicitar dos manguitos laterales de 1/2" soldados y diafragma interno entre ellos. El entre eje mínimo es de 50 mm. El manguito de salida siempre se sitúa en línea con el primer tubo inferior. <b>Incremento precio 58,00 €</b>  Kit de válvulas bitubo no incluido, ver pág. 474.

<b>CONEXIÓN POR ABAJO</b> (Ver pág. 502, Fig. 20). Entrada por abajo con válvula monotubo y sonda. <b>Sin incremento de precio.</b>  Solicitar tapón ciego de 1/2" (ref. ASITAP07 ver pág. 485). Kit de válvulas monotubo no incluido, ver pág. 480.	<b>CONEXIÓN LATERAL CON MANGUITO</b> (Ver pág. 502, Fig. 21). Preinstalación de un manguito lateral de 1/2" en línea con el primer tubo inferior. <b>Incremento precio 25,00 €</b>  Solicitar tapón ciego de 1/2" (ref. ASITAP07 ver pág. 485). Kit de válvulas monotubo no incluido, ver pág. 480.
--	---

## Accesorios recomendados (Otros accesorios, pág. 474 a 491)

Kits válvulas	Cubretubos y embellecedores	Hang Up	Resistencias eléctricas
Bitubo diseño (pág. 474), Monotubo (pág. 480)	Pág. 482 a 484	Pág. 486 a 491	Pág. 324





**VELA**  
Altura 1820 mm, Anchura 660 mm.  
Color Negro (Cód. 10) Serie Classic.





#### **DISEÑO**

Sus altas potencias están adaptadas a las instalaciones de baja temperatura (bomba de calor, caldera con bomba de calor condensación,...).

#### **ACABADOS DE ALTA GAMA**

VELA ofrece una amplia gama de colores, incluidos los RAL personalizados. También disponible en versión cromada.

#### **CONFORT Y RENDIMIENTO**

Calor uniforme y constante en toda la habitación. Opción mixta para funcionamiento del toallero para todas las estaciones.



**Características**

- Radiador toallero en acero.
- Colectores verticales semicirculares 40x30 mm.
- Tubos horizontales ovalados de 50x20 mm.
- Roscas 1/2" gas derecha.
- Presión máxima de trabajo: 4 bar.
- Temperatura máx. admitida: 95°C.

**El precio incluye**

- Purgador manual de 1/2".
- 3 soportes infratubo para VELA blanco.
- 2 soportes a colector más 1 distanciador a pared para VELA color.

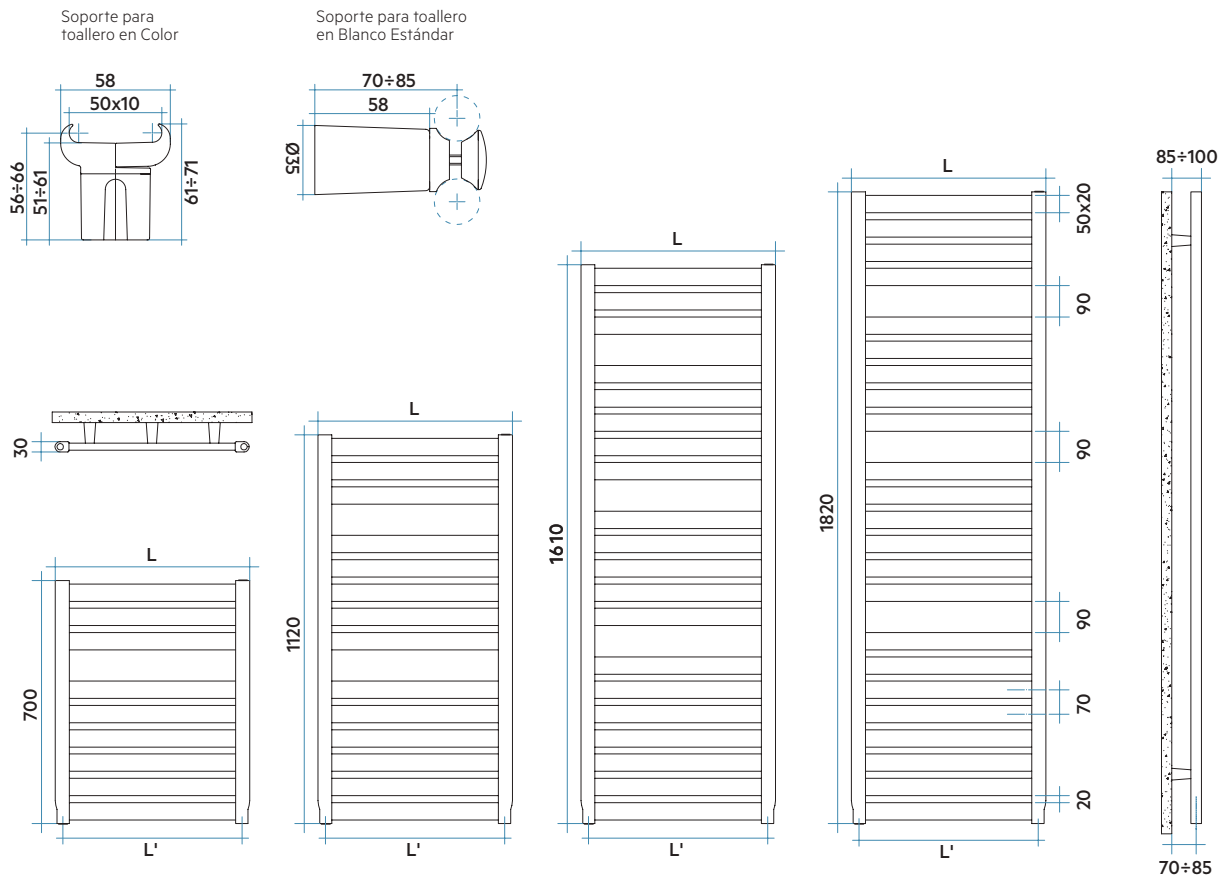

**Leyenda código**

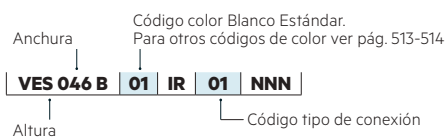

FICHA  
TÉCNICAMANUAL DE  
INSTALACIÓN**VELA**

Modelo	Código	Altura	Anchura	Entre eje	QnΔT=50°C	QnΔT=40°C	QnΔT=30°C	Precio €	Peso	Capac.	Expon. n	Resist.func. mixto
		H mm	L mm	L' mm	Watt	Watt	Watt	Blanco	Kg	lt		Watt (*)
700 9 Tubos 1 Espacio	VES046B 01 ●	700	460	416	314	239	169	353,00	6,5	3,9	1,215	300
	VES056B 01 ●	700	560	516	359	273	192	363,00	7,8	4,5	1,225	400
	VES066B 01 ●	700	660	616	405	307	215	372,00	9,1	5,2	1,235	400
	VES076B 01 ●	700	760	716	451	341	239	388,00	10,4	5,9	1,245	400
1120 14 Tubos 2 Espacios	VEM046B 01 ●	1120	460	416	470	356	248	490,00	10,2	6,1	1,247	400
	VEM056B 01 ●	1120	560	516	552	418	292	519,00	12,2	7,1	1,244	400
	VEM066B 01 ●	1120	660	616	635	481	336	522,00	14,2	8,1	1,242	700
	VEM076B 01 ●	1120	760	716	717	544	381	533,00	16,2	9,2	1,239	700
1610 20 Tubos 3 Espacios	VEL046B 01 ●	1610	460	416	676	513	359	612,00	14,6	8,7	1,240	700
	VEL056B 01 ●	1610	560	516	805	611	428	654,00	17,4	10,2	1,238	700
	VEL066B 01 ●	1610	660	616	933	708	497	689,00	20,3	11,6	1,235	1000
	VEL076B 01 ●	1610	760	716	1062	806	566	731,00	23,1	13,1	1,232	1000
1820 23 Tubos 3 Espacios	VEE046B 01 ●	1820	460	416	768	580	404	729,00	16,7	9,9	1,254	700
	VEE056B 01 ●	1820	560	516	903	682	475	745,00	20,0	11,6	1,257	1000
	VEE066B 01 ●	1820	660	616	1038	783	545	761,00	23,2	13,3	1,259	1000
	VEE076B 01 ●	1820	760	716	1172	885	615	769,00	26,5	15,0	1,262	1000

Para ΔT diferentes a los expresados en la tabla utilizar la fórmula:  $Q=Q_n (\Delta T / 50)^n$  o ver páginas 508-509.

01 = Código color Blanco Estándar

- Entrega inmediata color Blanco Estándar (Cód. 01).



(\*) VELA está disponible también en versión mixta, solicitando a parte una resistencia de la potencia indicada en la tabla de precios. Para instalación en funcionamiento mixto ver más información en pág. 322.

RADIADORES  
TOALLEROS

Colores disponibles	VER	PRECIO
Color Blanco Estándar	Pág. 513	Ver tarifa
Serie Classic	Pág. 513-514	+15% (*)
Serie Especial	Pág. 513-514	+25% (*)
Acabado Cromado	-	Pág. 312
Otros colores RAL	-	+40% (*)

(\*) Incremento sobre precio color Blanco Estándar.



No instalar en zona de ducha

**COMPATIBILIDAD CON INSTALACIONES****Instalación BITUBO****CONEXIÓN INFERIOR**  
(Ver pág. 502, Fig. 16).

Entrada inferior por un colector y salida inferior por el otro colector. El radiador se suministra con 2 tomas de 1/2" inferiores y una toma de 1/2" superior.

Sin incremento de precio.

Kit de válvulas bitubo no incluido, ver pág. 474.

**CONEXIÓN LATERAL CON MANGUITOS****(Ver pág. 502, Fig. 17, 18 y 19).**

Se deben solicitar dos manguitos laterales de 1/2" soldados y diafragma interno entre ellos. El entre eje mínimo es de 50 mm. El manguito de salida siempre se sitúa en línea con el primer tubo inferior.

Incremento precio 58,00 €

Kit de válvulas bitubo no incluido, ver pág. 474.

**Instalación MONOTUBO****CONEXIÓN POR ABAJO**  
(Ver pág. 502, Fig. 20).

Entrada por abajo con válvula monotubo y sonda.

Sin incremento de precio.

Solicitar tapón ciego de 1/2" (ref. ASITAP07 ver pág. 485).  
Kit de válvulas monotubo no incluido, ver pág. 480.**CONEXIÓN LATERAL CON MANGUITO****(Ver pág. 502, Fig. 21).**

Preinstalación de un manguito lateral de 1/2" en línea con el primer tubo inferior.

Incremento precio 25,00 €

Solicitar tapón ciego de 1/2" (ref. ASITAP07 ver pág. 485).  
Kit de válvulas monotubo no incluido, ver pág. 480.**Accesorios recomendados** (Otros accesorios, pág. 474 a 491)**Kits válvulas**

Bitubo diseño (pág. 474), Monotubo (pág. 480)

**Cubretubos y embellecedores**

Pág. 482 a 484

**Hang Up**

Pág. 486 a 491

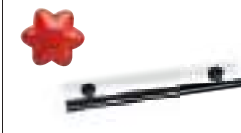
**Resistencias eléctricas**

Pág. 324





**ELLIPSIS\_B**  
Altura 1620 mm, Anchura 600 mm.  
Color Cuarzo 2 (Cód. 2C).



#### **DISEÑO**

Sus altas potencias están adaptadas a las instalaciones de baja temperatura (bomba de calor, caldera con bomba de calor condensación,...).

#### **ACABADOS DE ALTA GAMA**

ELLIPSIS\_B ofrece una amplia gama de colores, incluidos los RAL personalizados.

#### **CONFORT Y RENDIMIENTO**

Calor uniforme y constante en toda la habitación. Opción mixta para funcionamiento del toallero para todas las estaciones.



### Características

- Radiador toallero en acero.
- Colectores verticales de Ø30 mm.
- Tubos horizontales de sección elíptica 50x25 mm.
- Roscas 1/2" gas derecha.
- Presión máxima de trabajo: 4 bar.
- Temperatura máx. admitida: 95°C.

### El precio incluye

- Purgador manual de 1/2".
- Soportes para pared en el mismo color que el radiador.

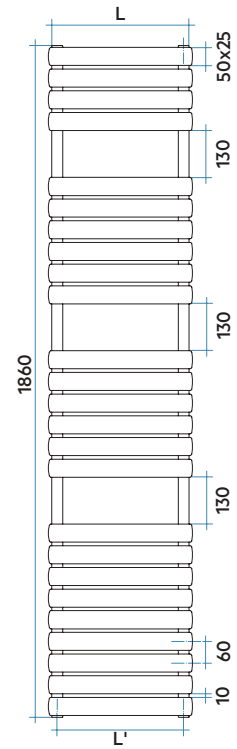
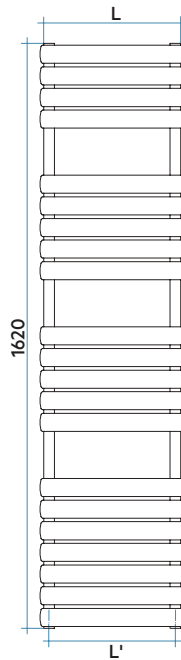
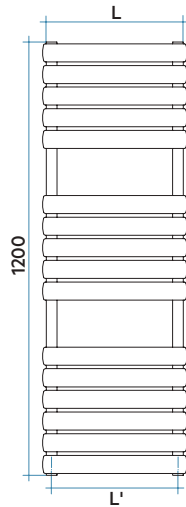
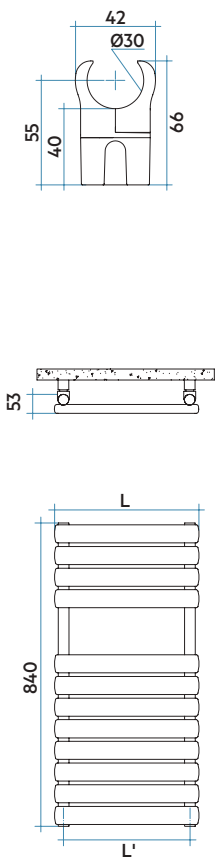

### Leyenda código

Anchura      Código color Blanco Estándar.  
 Para otros códigos de color ver pág. 513-514  
 Altura      Código tipo de conexión

**ELS 040 B 01 IR 01 NNN**





FICHA TÉCNICA



MANUAL DE INSTALACIÓN

Modelo	Código	Altura	Anchura	Entre eje	QnΔT=50°C	QnΔT=40°C	QnΔT=30°C	Precio €	Peso	Capac.	Expon. n	Resist.func. mixto
		H mm	L mm	L' mm	Watt	Watt	Watt	Blanco	Kg	lt		Watt (*)
840 12 Tubos 1 Espacio	ELS040B 01 ●	840	400	350	324	246	172	303,00	7,2	4,6	1,237	300
	ELS050B 01 ●	840	500	450	394	300	211	337,00	8,6	5,6	1,223	400
	ELS060B 01 ●	840	600	550	463	354	250	379,00	10,0	6,5	1,210	400
	ELS075B 01 ●	840	750	700	567	435	309	417,00	12,0	8,0	1,189	700
1200 16 Tubos 2 Espacios	ELM040B 01 ●	1200	400	350	457	344	238	385,00	10,1	6,3	1,277	400
	ELM050B 01 ●	1200	500	450	550	415	289	417,00	11,8	7,6	1,260	400
	ELM060B 01 ●	1200	600	550	642	486	340	466,00	13,6	8,8	1,243	700
	ELM075B 01 ●	1200	750	700	780	594	419	513,00	16,2	10,7	1,218	700
1620 21 Tubos 3 Espacios	ELE040B 01 ●	1620	400	350	606	460	322	472,00	13,1	8,3	1,237	400
	ELE050B 01 ●	1620	500	450	729	553	388	502,00	15,4	9,9	1,236	700
	ELE060B 01 ●	1620	600	550	852	647	453	555,00	17,7	11,6	1,236	700
	ELE075B 01 ●	1620	750	700	1037	787	552	613,00	21,1	14	1,236	1000
1860 25 Tubos 3 Espacios	ELG040B 01 ●	1860	400	350	705	531	368	613,00	15,1	9,8	1,272	700
	ELG050B 01 ●	1860	500	450	846	639	445	652,00	17,9	11,8	1,256	700
	ELG060B 01 ●	1860	600	550	986	747	523	708,00	20,7	13,8	1,241	1000
	ELG075B 01 ●	1860	750	700	1196	912	642	772,00	25,0	16,7	1,217	1000

Para ΔT diferentes a los expresados en la tabla utilizar la fórmula:  $Q=Q_n(\Delta T / 50)^n$  o ver páginas 508-509.

01 = Código color Blanco Estándar

- Entrega inmediata color Blanco Estándar (Cód. 01).



(\*) ELLIPSIS\_B está disponible también en versión mixta, solicitando a parte una resistencia de la potencia indicada en la tabla de precios. Para instalación en funcionamiento mixto ver más información en pág. 322.

Colores disponibles	VER	PRECIO
Color Blanco Estándar	Pág. 513	Ver tarifa
Serie Classic	Pág. 513-514	+15% (*)
Serie Especial	Pág. 513-514	+25% (*)
Otros colores RAL	-	+40% (*)

(\*) Incremento sobre precio color Blanco Estándar.



No instalar en zona de ducha

## COMPATIBILIDAD CON INSTALACIONES

### Instalación BITUBO

#### CONEXIÓN INFERIOR (Ver pág. 502, Fig. 16).

Entrada inferior por un colector y salida inferior por el otro colector. El radiador se suministra con 2 tomas de 1/2" inferiores y una toma de 1/2" superior.

Sin incremento de precio.

Kit de válvulas bitubo no incluido, ver pág. 474.

#### CONEXIÓN LATERAL CON MANGUITOS (Ver pág. 502, Fig. 17, 18 y 19).

Se deben solicitar dos manguitos laterales de 1/2" soldados y diafragma interno entre ellos. El entre eje mínimo es de 50 mm. El manguito de salida siempre se sitúa en línea con el primer tubo inferior.

Incremento precio 58,00 €

Kit de válvulas bitubo no incluido, ver pág. 474.

### Instalación MONOTUBO

#### CONEXIÓN POR ABAJO (Ver pág. 502, Fig. 20).

Entrada por abajo con válvula monotubo y sonda.

Sin incremento de precio.

Solicitar tapón ciego de 1/2" (ref. ASITAP07 ver pág. 485).  
Kit de válvulas monotubo no incluido, ver pág. 480.

## Accesorios recomendados (Otros accesorios, pág. 474 a 486)

### Kits válvulas

Bitubo diseño (pág. 474), Monotubo (pág. 480)



### Cubretubos y embellecedores

Pág. 482 a 484



### Resistencias eléctricas

Pág. 324



**FLAUTO**

Altura 1218 mm, Anchura 556 mm.  
Color Negro Mate (Cód. K1) Serie Especial.





#### **DISEÑO**

Sus altas potencias están adaptadas a las instalaciones de baja temperatura (bomba de calor, caldera con bomba de calor condensación,...)

#### **ACABADOS DE ALTA GAMA**

FLAUTO ofrece una amplia gama de colores, incluidos los RAL personalizados. También disponible en versión cromada.

#### **CONFORT Y RENDIMIENTO**

Calor uniforme y constante en toda la habitación. Opción mixta para funcionamiento del toallero para todas las estaciones.



**Características**

- Radiador toallero en acero.
- Colectores verticales de Ø30 mm.
- Tubos horizontales de Ø18 mm.
- Roscas 1/2" gas derecha.
- Presión máxima de trabajo: 8 bar.
- Temperatura máx. admitida: 95°C.

**El precio incluye**

- Purgador manual de 1/2".
- Soportes para pared en el mismo color del radiador.

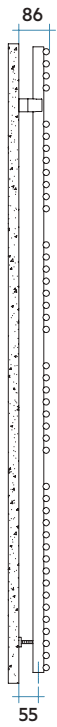
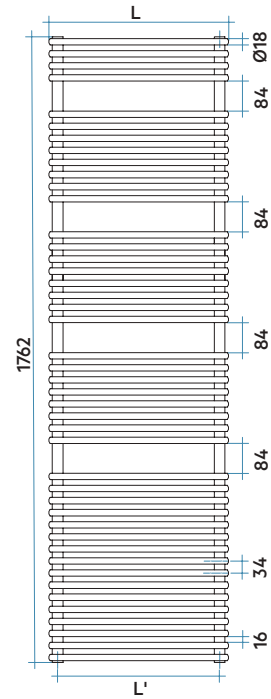
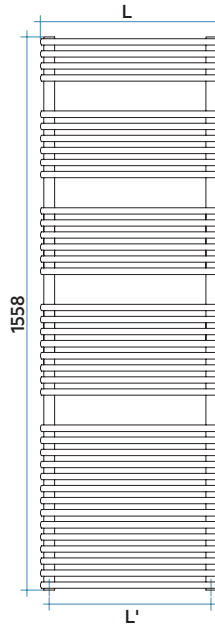
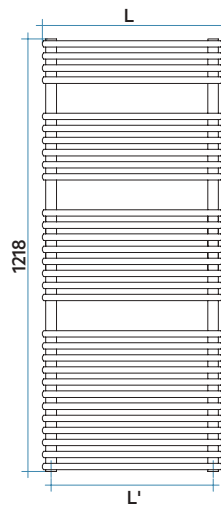
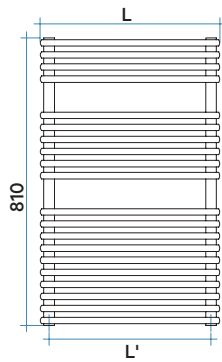
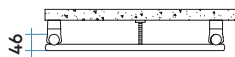
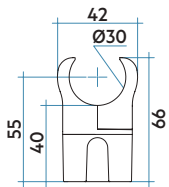

**Leyenda código**

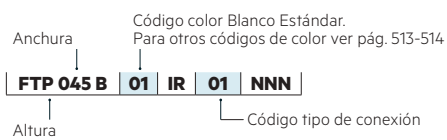



FICHA TÉCNICA



MANUAL DE INSTALACIÓN

Modelo	Código	Altura	Anchura	Entre eje	QnΔT=50°C	QnΔT=40°C	QnΔT=30°C	Precio €	Peso	Capac.	Expon. n	Resist.func. mixto
		H mm	L mm	L' mm	Watt	Watt	Watt	Blanco	Kg	lt		Watt (*)
810 20 Tubos 2 Espacios	FTP045B 01 ●	810	456	406	411	316	225	333,00	5,6	2,8	1,179	400
	FTP050B 01 ●	810	506	456	446	343	244	340,00	6,1	3,0	1,177	400
	FTP055B 01	810	556	506	481	370	264	348,00	6,5	3,1	1,175	400
	FTP060B 01	810	606	556	517	398	284	354,00	7,0	3,3	1,173	400
	FTP075B 01	810	756	706	623	480	343	361,00	8,4	3,9	1,167	400
1218 30 Tubos 3 Espacios	FTM045B 01 ●	1218	456	406	599	460	327	457,00	8,4	4,1	1,187	400
	FTM050B 01 ●	1218	506	456	648	498	354	470,00	9,1	4,4	1,184	700
	FTM055B 01	1218	556	506	698	536	382	480,00	9,8	4,7	1,181	700
	FTM060B 01	1218	606	556	747	574	409	483,00	10,5	5,0	1,177	700
	FTM075B 01	1218	756	706	894	689	492	496,00	12,5	5,9	1,168	700
1558 38 Tubos 4 Espacios	FTL045B 01	1558	456	406	766	586	415	552,00	10,6	5,2	1,200	700
	FTL050B 01	1558	506	456	834	639	454	561,00	11,5	5,6	1,191	700
	FTL055B 01 ●	1558	556	506	901	692	493	576,00	12,4	6,0	1,181	700
	FTL060B 01	1558	606	556	969	746	532	580,00	13,2	6,4	1,172	1000
	FTL075B 01	1558	756	706	1173	909	654	594,00	15,9	7,5	1,144	1000
1762 44 Tubos 4 Espacios	FTG045B 01	1762	456	406	893	682	482	671,00	12,2	6,0	1,207	700
	FTG050B 01	1762	506	456	965	739	523	689,00	13,2	6,5	1,199	1000
	FTG055B 01 ●	1762	556	506	1036	794	564	699,00	14,3	6,9	1,190	1000
	FTG060B 01	1762	606	556	1109	852	607	708,00	15,3	7,3	1,181	1000
	FTG075B 01	1762	756	706	1324	1023	734	725,00	18,3	8,6	1,155	1000

Para ΔT diferentes a los expresados en la tabla utilizar la fórmula:  $Q = Q_n (\Delta T / 50)^n$  o ver páginas 508-509.

01 = Código color Blanco Estándar

● Entrega inmediata color Blanco Estándar (Cód. 01).



(\*) FLAUTO está disponible también en versión mixta, solicitando a parte una resistencia de la potencia indicada en la tabla de precios. Para instalación en funcionamiento mixto ver más información en pág. 322.

Colores Disponibles	VER	PRECIO
Color Blanco Estándar	Pág. 513	Ver tarifa
Serie Classic	Pág. 513-514	+15% (*)
Serie Especial	Pág. 513-514	+25% (*)
Acabado Cromado	-	Pág. 316
Otros colores RAL	-	+40% (*)



No instalar en zona de ducha

(\*) Incremento sobre precio color Blanco Estándar.

## COMPATIBILIDAD CON INSTALACIONES

### Instalación BITUBO

#### CONEXIÓN INFERIOR (Ver pág. 502, Fig. 16).

Entrada inferior por un colector y salida inferior por el otro colector. El radiador se suministra con 2 tomas de 1/2" inferiores y una toma de 1/2" superior.

Sin incremento de precio.

Kit de válvulas bitubo no incluido, ver pág. 474.

#### CONEXIÓN LATERAL CON MANGUITOS (Ver pág. 502, Fig. 17, 18 y 19).

Se deben solicitar dos manguitos laterales de 1/2" soldados y diafragma interno entre ellos. El entre eje mínimo es de 50 mm. El manguito de salida siempre se sitúa en línea con el primer tubo inferior.

Incremento precio 58,00 €

Kit de válvulas bitubo no incluido, ver pág. 474.

### Instalación MONOTUBO

#### CONEXIÓN POR ABAJO (Ver pág. 502, Fig. 20).

Entrada por abajo con válvula monotubo y sonda.

Sin incremento de precio.

Solicitar tapón ciego de 1/2" (ref. ASITAP07 ver pág. 485).  
Kit de válvulas monotubo no incluido, ver pág. 480.

## Accesorios recomendados (Otros accesorios, pág. 474 a 491)

### Kits válvulas

Bitubo diseño (pág. 474), Monotubo (pág. 480)



### Cubretubos y embellecedores

Pág. 482 a 484



### Hang Up

Pág. 486 a 491



### Resistencias eléctricas

Pág. 324





**FLAUTO 2**  
Altura 1762 mm, Anchura 606 mm.  
Color Granate (Cód. 06) Serie Classic.





#### **DISEÑO**

Sus altas potencias están adaptadas a las instalaciones de baja temperatura (bomba de calor, caldera con bomba de calor condensación,...).

#### **ACABADOS DE ALTA GAMA**

FLAUTO 2 ofrece una amplia gama de colores, incluidos los RAL personalizados.

#### **CONFORT Y RENDIMIENTO**

Calor uniforme y constante en toda la habitación. Opción mixta para funcionamiento del toallero para todas las estaciones.



### Características

- Radiador toallero en acero.
- Colectores verticales de Ø30 mm.
- Tubos horizontales de Ø18 mm.
- Roscas 1/2" gas derecha.
- Presión máxima de trabajo: 8 bar.
- Temperatura máx. admitida: 95°C.

### El precio incluye

- Purgador manual de 1/2".
- Soportes para pared en el mismo color del radiador.

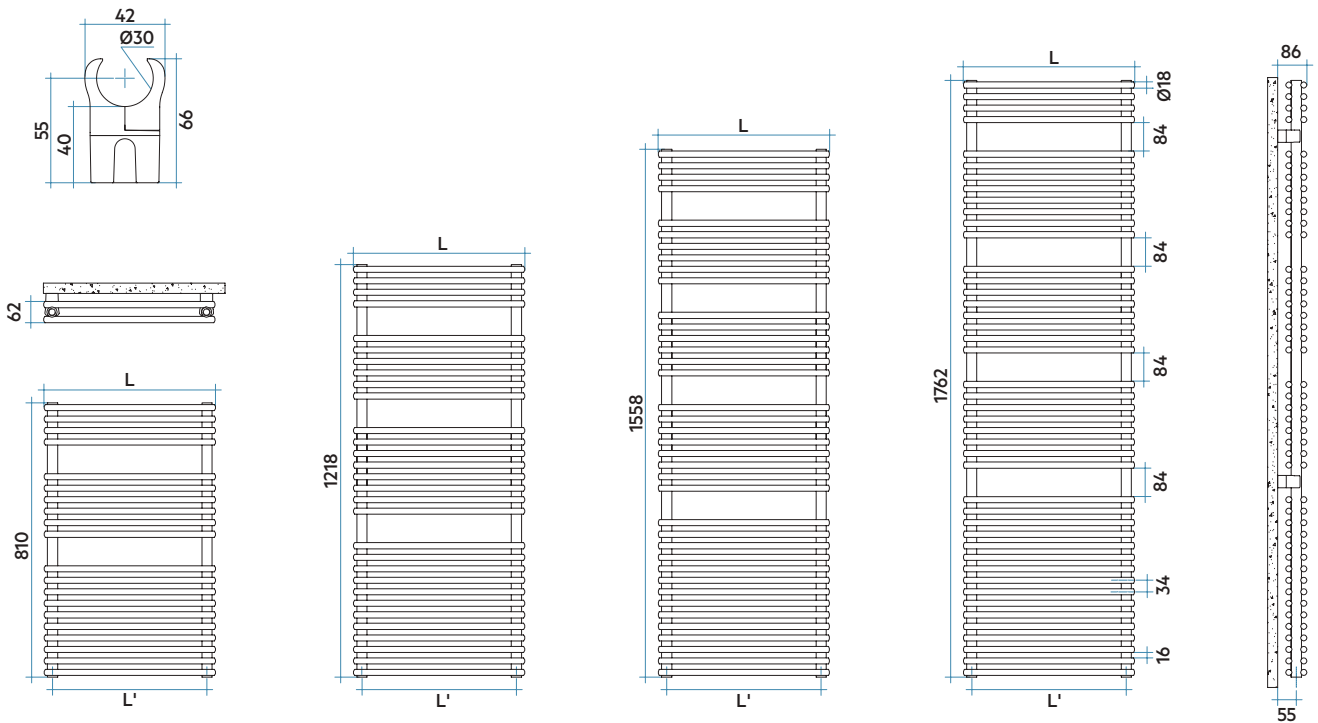

### Leyenda código

Anchura | Código color Blanco Estándar. Para otros códigos de color ver pág. 513-514  
**FDP 045 B | 01 | IR | 01 | NNN**  
 Altura | Código tipo de conexión



FICHA TÉCNICA



MANUAL DE INSTALACIÓN

# FLAUTO 2

Modelo	Código	Altura	Anchura	Entre eje	QnΔT=50°C	QnΔT=40°C	QnΔT=30°C	Precio €	Peso	Capac.	Expon. n	Resist.func. mixto
		H mm	L mm	L' mm	Watt	Watt	Watt	Blanco	Kg	lt		Watt (*)
810 40 Tubos 2 Espacios	FDP045B 01	810	456	406	579	444	315	559,00	9,8	4,5	1,192	400
	FDP050B 01	810	506	456	642	492	349	576,00	10,7	4,9	1,196	400
	FDP055B 01	810	556	506	706	540	383	587,00	11,6	5,3	1,199	700
	FDP060B 01	810	606	556	769	588	416	597,00	12,5	5,7	1,203	700
	FDP075B 01	810	756	706	960	732	516	612,00	15,3	6,9	1,214	1000
1218 60 Tubos 3 Espacios	FDM045B 01	1218	456	406	820	624	439	787,00	14,7	6,8	1,221	700
	FDM050B 01	1218	506	456	911	694	488	809,00	16,0	7,4	1,221	700
	FDM055B 01	1218	556	506	1002	763	537	826,00	17,4	8,0	1,220	1000
	FDM060B 01	1218	606	556	1093	833	586	832,00	18,8	8,6	1,220	1000
	FDM075B 01	1218	756	706	1367	1041	733	853,00	22,9	10,3	1,219	1000
1558 76 Tubos 4 Espacios	FDL045B 01	1558	456	406	1057	803	563	959,00	18,6	8,7	1,232	1000
	FDL050B 01	1558	506	456	1168	889	625	982,00	20,3	9,4	1,223	1000
	FDL055B 01	1558	556	506	1279	975	688	1.001,00	22,1	10,1	1,215	1000
	FDL060B 01	1558	606	556	1390	1062	751	1.007,00	23,8	10,9	1,206	1000
	FDL075B 01	1558	756	706	1723	1324	942	1.038,00	29,0	13,1	1,181	1000
1762 88 Tubos 4 Espacios	FDG045B 01	1762	456	406	1204	913	638	1.178,00	21,4	10,0	1,242	1000
	FDG050B 01	1762	506	456	1343	1021	716	1.207,00	23,4	10,8	1,230	1000
	FDG055B 01	1762	556	506	1483	1130	796	1.221,00	25,5	11,7	1,219	1000
	FDG060B 01	1762	606	556	1623	1240	876	1.234,00	27,5	12,6	1,207	1000
	FDG075B 01	1762	756	706	2042	1572	1122	1.266,00	33,5	15,1	1,173	1000

Para ΔT diferentes a los expresados en la tabla utilizar la fórmula:  $Q = Q_n (\Delta T / 50)^\alpha$  o ver páginas 508-509.

01 = Código color Blanco Estándar

RADIADORES TOALLEROS



(\*) FLAUTO 2 está disponible también en versión mixta, solicitando a parte una resistencia de la potencia indicada en la tabla de precios. Para instalación en funcionamiento mixto ver más información en pág. 322.

Colores disponibles	VER	PRECIO
Color Blanco Estándar	Pág. 513	Ver tarifa
Serie Classic	Pág. 513-514	+15% (*)
Serie Especial	Pág. 513-514	+25% (*)
Otros colores RAL	-	+40% (*)



No instalar en zona de ducha

(\*) Incremento sobre precio color Blanco Estándar.

## COMPATIBILIDAD CON INSTALACIONES

### Instalación BITUBO

#### CONEXIÓN INFERIOR

(Ver pág. 502, Fig. 16).

Entrada inferior por un colector y salida inferior por el otro colector. El radiador se suministra con 2 tomas de 1/2" inferiores y una toma de 1/2" superior.

Sin incremento de precio.

Kit de válvulas bitubo no incluido, ver pág. 474.

#### CONEXIÓN LATERAL CON MANGUITOS

(Ver pág. 502, Fig. 17, 18 y 19).

Se deben solicitar dos manguitos laterales de 1/2" soldados y diafragma interno entre ellos. El entre eje mínimo es de 50 mm. El manguito de salida siempre se sitúa en línea con el primer tubo inferior.

Incremento precio 58,00 €

Kit de válvulas bitubo no incluido, ver pág. 474.

### Instalación MONOTUBO

#### CONEXIÓN POR ABAJO

(Ver pág. 502, Fig. 20).

Entrada por abajo con válvula monotubo y sonda.

Sin incremento de precio.

Solicitar tapón ciego de 1/2" (ref. ASITAP07 ver pág. 485).  
Kit de válvulas monotubo no incluido, ver pág. 480

## Accesorios recomendados (Otros accesorios, pág. 474 a 491)

### Kits válvulas

Bitubo diseño (pág. 474), Monotubo (pág. 480)



### Cubretubos y embellecedores

Pág. 482 a 484



### Hang Up

Pág. 486 a 491



### Resistencias eléctricas

Pág. 324





**PAGE**

Altura 1770 mm, Anchura 500 mm.  
Color Cuarzo 1 (Cód. 1C) Serie Especial.



#### **DISEÑO**

Radiador extraplano de líneas sencillas y moderno, ideal para proyectos de diseño de interiores.

#### **ACABADOS DE ALTA GAMA**

PAGE ofrece una amplia gama de colores.

#### **CONFORT Y RENDIMIENTO**

Calor uniforme y constante en todo el baño. Fácil de instalar y consigue un secado eficaz de las toallas.



### Características

- Radiador toallero en acero.
- Colectores laterales planos 70x11 mm.
- Tubos horizontales planos de 70x11 mm.
- Roscas 1/2" gas derecha.
- Presión máxima de trabajo: 4 bar.
- Temperatura máx. admitida: 95°C.

### El precio incluye

- Purgador manual de 1/2".
- Soportes a pared en el mismo color que el radiador/toallero.

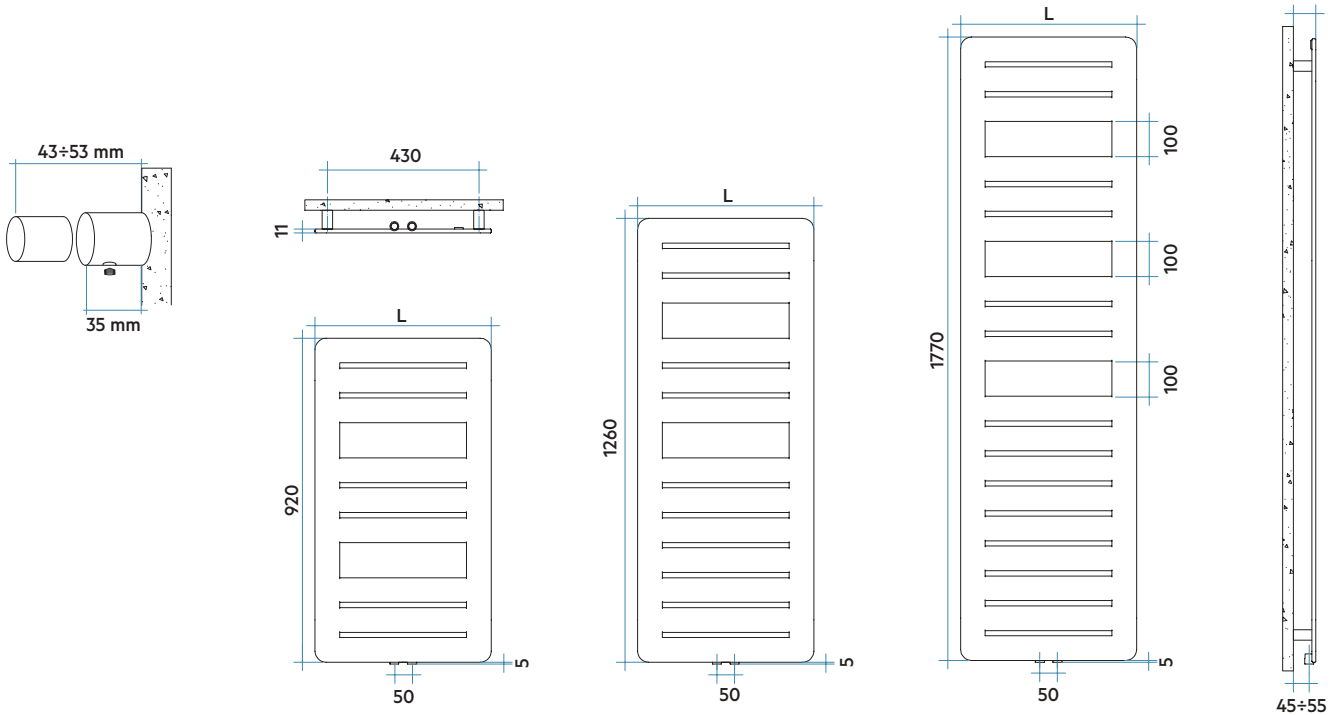

### Instalaciones posibles del radiador toallero PAGE

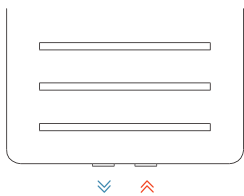

Conexión Bitubo por abajo con entre eje 50 mm.

### Leyenda código

Anchura | Código color Blanco Estándar. Para otros códigos de color ver pág. 513-514  
**PGS 050 B | 01 | IR | 01 | NNN**  
 Altura | Código tipo de conexión



FICHA  
TÉCNICAMANUAL DE  
INSTALACIÓN

Modelo	Código	Altura H mm	Anchura L mm	Entre eje L' mm	Qn $\Delta$ T=50°C Watt	Qn $\Delta$ T=40°C Watt	Qn $\Delta$ T=30°C Watt	Precio € Blanco	Peso Kg	Capac. lt	Expon. n
<b>920</b> 9 Tubos 2 Espacios	<b>PGS050B 01</b>	920	500	50	<b>396</b>	300	209	<b>762,00</b>	12,4	2,3	1,250
<b>1260</b> 13 Tubos 2 Espacios	<b>PGM050B 01</b>	1260	500	50	<b>532</b>	403	282	<b>953,00</b>	17,5	3,3	1,240
<b>1770</b> 18 Tubos 3 Espacios	<b>PGL050B 01</b>	1770	500	50	<b>737</b>	561	395	<b>1.207,00</b>	24,3	4,6	1,220

Para  $\Delta$ T diferentes a los expresados en la tabla utilizar la fórmula:  $Q=Q_n (\Delta T / 50)^n$  o ver páginas 508-509.

01 = Código color Blanco Estándar

Colores disponibles	VER	PRECIO
Color Blanco Estándar	Pág. 513	<b>Ver tarifa</b>
Serie Especial	Pág. 513-514	<b>+25% (*)</b>

(\*) Incremento sobre precio color Blanco Estándar.



No instalar en zona de ducha

**COMPATIBILIDAD CON INSTALACIONES****Instalación BITUBO****ÚNICAMENTE COMPATIBLE  
CON CONEXIÓN INFERIOR**  
(ver pág. 503, Fig. 27A y 27B).Entrada inferior en el centro del  
toallero. El radiador se suministra con  
2 tomas de 1/2" inferiores con entre  
eje de 50 mm.**Sin incremento de precio.**Kit de válvulas bitubo no incluido,  
ver pág. 474.Compatible con kit bitubo diseño,  
ver pág. 474 y bitubo de 50 mm  
y escuadra, ver pág. 475.**Instalación MONOTUBO**

No compatible.

**Accesorios recomendados** (Otros accesorios, pág. 474 a 485)**Kits válvulas**

Bitubo diseño (pág. 474), Bitubo 50 mm (pág. 475)

**Cubretubos**

Pág. 482





**XILO**

Altura 1744 mm, anchura 606 mm.

Color Gris Antracita Mate Ral 7016 (Cód. 6V) Serie Especial.



### **DISEÑO**

Sus altas potencias están adaptadas a las instalaciones de baja temperatura (bomba de calor, caldera con bomba de calor condensación,...).

### **ACABADOS DE ALTA GAMA**

XILO ofrece una amplia gama de colores, incluidos los RAL personalizados.

### **CONFORT Y RENDIMIENTO**

Calor uniforme y constante en toda la habitación. Opción mixta para funcionamiento del toallero para todas las estaciones.



### Características

- Radiador toallero en acero.
- Colectores verticales de Ø30 mm.
- Tubos horizontales de sección rectangular 50x10 mm.
- Roscas 1/2" gas derecha.
- Presión máxima de trabajo: 4 bar.
- Temperatura máx. admitida: 95°C.

### El precio incluye

- Purgador manual de 1/2".
- Soportes para pared en el mismo color del radiador.

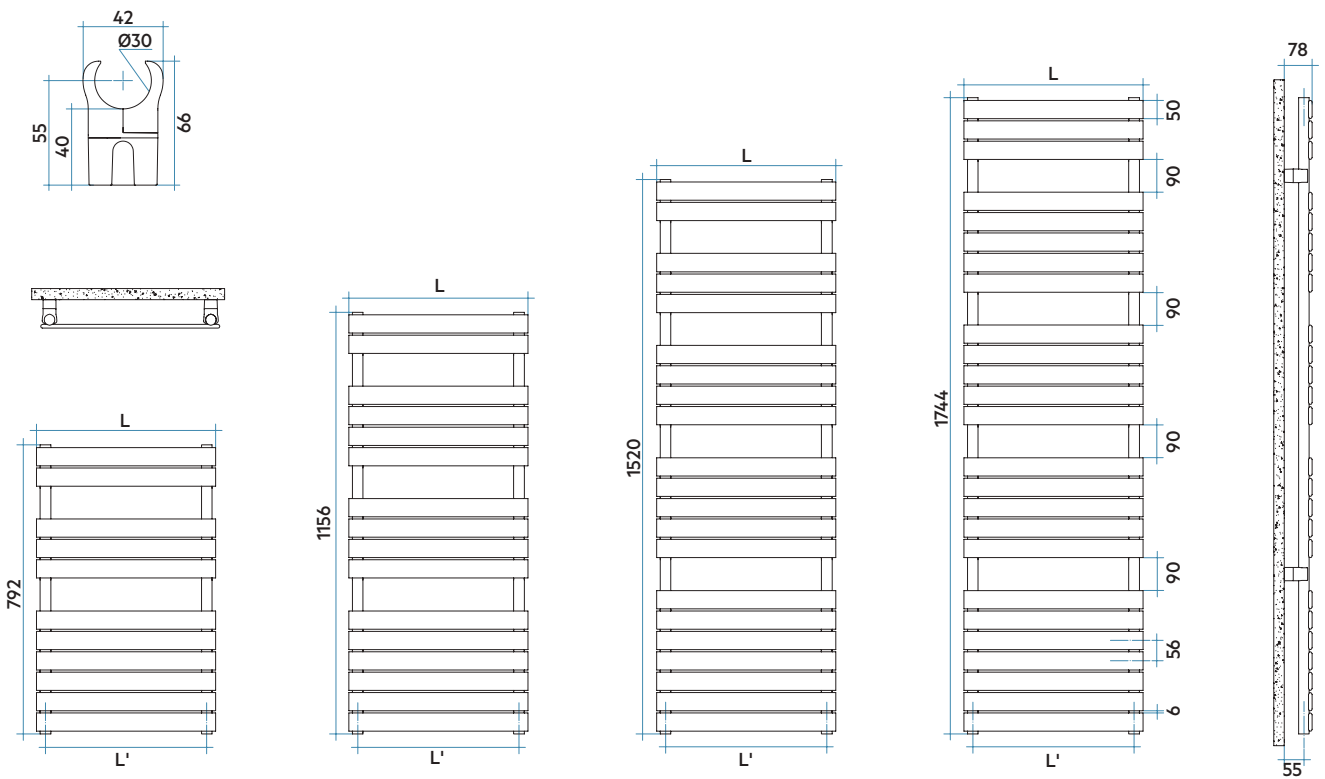

### Leyenda código

Anchura | Código color Blanco Estándar. Para otros códigos de color ver pág. 513-514  
**XOP 045 B 01 IR 01 NNN**  
 Altura | Código tipo de conexión



Modelo	Código	Altura	Anchura	Entre eje	QnΔT=50°C	QnΔT=40°C	QnΔT=30°C	Precio €	Peso	Capac.	Expon. n	Resist.func. mixto
		H mm	L mm	L' mm	Watt	Watt	Watt	Blanco	Kg	lt		Watt (*)
792 11 Tubos 2 Espacios	XOP045B 01 ●	792	456	406	377	288	204	369,00	6,4	2,7	1,200	400
	XOP050B 01 ●	792	506	456	412	315	223	382,00	7,0	2,9	1,199	400
	XOP055B 01 ●	792	556	506	447	342	242	392,00	7,5	3,1	1,198	400
	XOP060B 01 ●	792	606	556	483	369	262	397,00	8,1	3,3	1,197	400
	XOP075B 01 ●	792	756	706	588	450	319	408,00	9,7	3,8	1,195	400
1156 16 Tubos 3 Espacios	XOM045B 01 ●	1156	456	406	507	388	277	519,00	9,3	3,9	1,180	400
	XOM050B 01 ●	1156	506	456	558	429	305	531,00	10,1	4,2	1,178	400
	XOM055B 01 ●	1156	556	506	608	465	333	545,00	10,9	4,5	1,177	400
	XOM060B 01 ●	1156	606	556	658	506	361	554,00	11,7	4,8	1,175	700
	XOM075B 01 ●	1156	756	706	808	622	444	568,00	14,1	5,6	1,170	700
1520 21 Tubos 4 Espacios	XOL045B 01 ●	1520	456	406	654	500	358	630,00	12,2	5,2	1,214	700
	XOL050B 01 ●	1520	506	456	718	549	388	638,00	13,3	5,5	1,205	700
	XOL055B 01 ●	1520	556	506	783	651	428	655,00	14,3	5,9	1,195	700
	XOL060B 01 ●	1520	606	556	848	648	463	662,00	15,4	6,3	1,186	700
	XOL075B 01 ●	1520	756	706	1043	805	577	678,00	18,5	7,4	1,157	1000
1744 25 Tubos 4 Espacios	XOG045B 01 ●	1744	456	406	766	586	419	769,00	14,4	6,1	1,185	700
	XOG050B 01 ●	1744	506	456	839	644	459	787,00	15,7	6,5	1,182	700
	XOG055B 01 ●	1744	556	506	912	697	499	799,00	16,9	6,9	1,179	700
	XOG060B 01 ●	1744	606	556	986	758	541	805,00	18,2	7,4	1,176	1000
	XOG075B 01 ●	1744	756	706	1206	930	665	826,00	21,9	8,7	1,167	1000

Para ΔT diferentes a los expresados en la tabla utilizar la fórmula:  $Q = Q_n (\Delta T / 50)^n$  o ver páginas 508-509.

01 = Código color Blanco Estándar

● Entrega inmediata color Blanco Estándar (Cód. 01).



(\*) XILO está disponible también en versión mixta, solicitando a parte una resistencia de la potencia indicada en la tabla de precios. Para instalación en funcionamiento mixto ver más información en pág. 322.

Colores disponibles	VER	PRECIO
Color Blanco Estándar	Pág. 513	Ver tarifa
Serie Classic	Pág. 513-514	+15% (*)
Serie Especial	Pág. 513-514	+25% (*)
Otros colores RAL	-	+40% (*)



No instalar en zona de ducha

(\*) Incremento sobre precio color Blanco Estándar.

## COMPATIBILIDAD CON INSTALACIONES

### Instalación BITUBO

#### CONEXIÓN INFERIOR (Ver pág. 502, Fig. 16).

Entrada inferior por un colector y salida inferior por el otro colector. El radiador se suministra con 2 tomas de 1/2" inferiores y una toma de 1/2" superior.

Sin incremento de precio.

Kit de válvulas bitubo no incluido, ver pág. 474.

#### CONEXIÓN LATERAL CON MANGUITOS (Ver pág. 502, Fig. 17, 18 y 19).

Se deben solicitar dos manguitos laterales de 1/2" soldados y diafragma interno entre ellos. El entre eje mínimo es de 50 mm. El manguito de salida siempre se sitúa en línea con el primer tubo inferior.

Incremento precio 58,00 €

Kit de válvulas bitubo no incluido, ver pág. 474.

### Instalación MONOTUBO

#### CONEXIÓN POR ABAJO (Ver pág. 502, Fig. 20).

Entrada por abajo con válvula monotubo y sonda.

Sin incremento de precio.

Solicitar tapón ciego de 1/2" (ref. ASITAP07 ver pág. 485).  
Kit de válvulas monotubo no incluido, ver pág. 480.

## Accesorios recomendados (Otros accesorios, pág. 474 a 485)

### Kits válvulas

Bitubo diseño (pág. 474), Monotubo (pág. 480)



### Cubretubos y embellecedores

Pág. 482 a 484



### Resistencias eléctricas

Pág. 324



**XILO 2**

Altura 1744 mm, anchura 506 mm.  
Color Blanco Mate (Cód. J8) Serie Especial.







#### **DISEÑO**

Sus altas potencias están adaptadas a las instalaciones de baja temperatura (bomba de calor, caldera con bomba de calor condensación,...).

#### **ACABADOS DE ALTA GAMA**

XILO 2 ofrece una amplia gama de colores, incluidos los RAL personalizados.

#### **CONFORT Y RENDIMIENTO**

Calor uniforme y constante en toda la habitación. Opción mixta para funcionamiento del toallero para todas las estaciones.



**Características**

- Radiador toallero en acero.
- Colectores verticales de Ø30 mm.
- Tubos horizontales de sección rectangular 50x10 mm.
- Roscas 1/2" gas derecha.
- Presión máxima de trabajo: 4 bar.
- Temperatura máx. admitida: 95°C.

**El precio incluye**

- Purgador manual de 1/2".
- Soportes para pared en el mismo color del radiador.

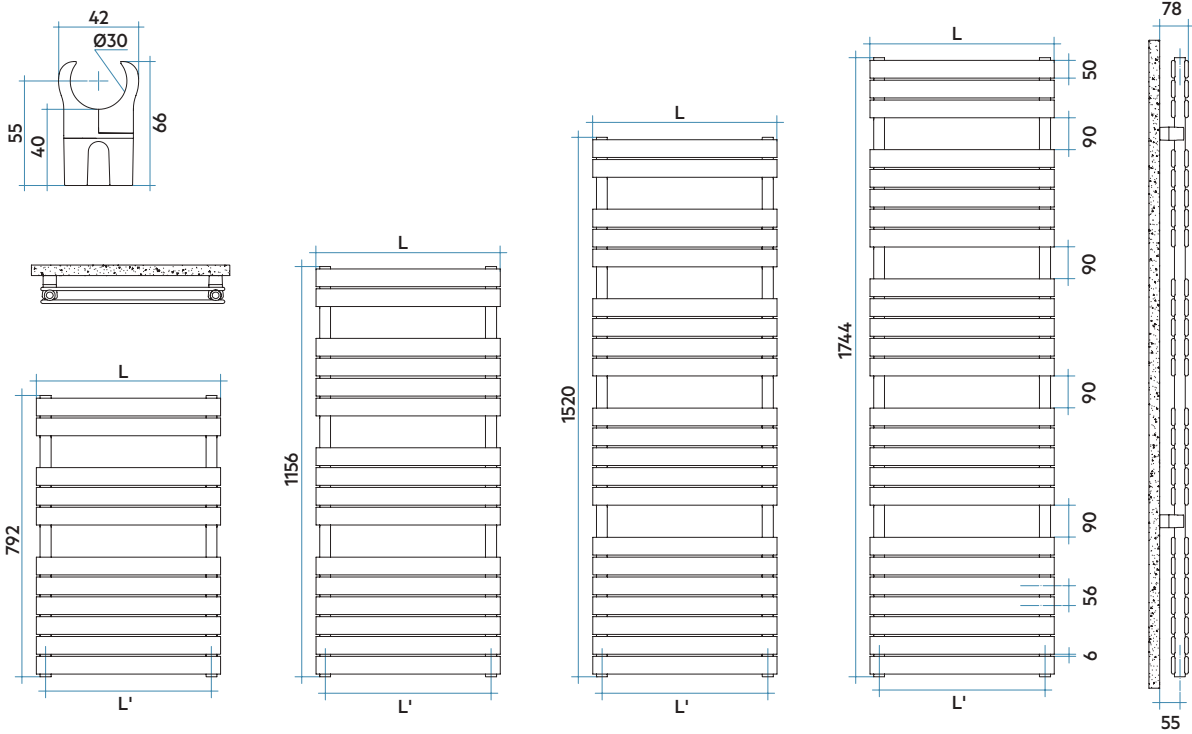

**Leyenda código**

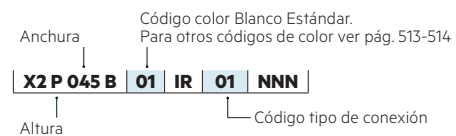



FICHA TÉCNICA



MANUAL DE INSTALACIÓN

Modelo	Código	Altura	Anchura	Entre eje	QnΔT=50°C	QnΔT=40°C	QnΔT=30°C	Precio €	Peso	Capac.	Expon. n	Resist.func. mixto
		H mm	L mm	L' mm	Watt	Watt	Watt	Blanco	Kg	lt		Watt (*)
792 22 Tubos 2 Espacios	X2P045B 01	792	456	406	533	407	291	649,00	11,4	4,4	1,192	400
	X2P05B0 01	792	506	456	582	446	317	666,00	12,5	4,8	1,189	400
	X2P055B 01	792	556	506	631	484	344	681,00	13,6	5,2	1,186	400
	X2P060B 01	792	606	556	680	522	371	692,00	14,7	5,6	1,184	700
	X2P075B 01	792	756	706	827	636	454	716,00	18,0	6,8	1,175	700
1156 32 Tubos 3 Espacios	X2M045B 01	1156	456	406	725	554	395	927,00	16,6	6,5	1,198	700
	X2M050B 01	1156	506	456	794	608	431	946,00	18,2	7,0	1,195	700
	X2M055B 01	1156	556	506	863	660	470	972,00	19,8	7,6	1,191	700
	X2M060B 01	1156	606	556	932	715	508	977,00	21,4	8,1	1,187	1000
	X2M075B 01	1156	756	706	1138	875	624	1.003,00	26,2	9,8	1,177	1000
1520 42 Tubos 4 Espacios	X2L045B 01	1520	456	406	891	676	486	1.132,00	21,8	8,5	1,259	700
	X2L050B 01	1520	506	456	976	739	516	1.153,00	23,9	9,2	1,247	1000
	X2L055B 01	1520	556	506	1061	805	578	1.175,00	26,0	10,0	1,234	1000
	X2L060B 01	1520	606	556	1146	872	614	1.185,00	28,1	10,7	1,222	1000
	X2L075B 01	1520	756	706	1401	1075	765	1.217,00	34,4	12,9	1,184	1000
1744 50 Tubos 4 Espacios	X2G045B 01	1744	456	406	992	753	541	1.388,00	25,8	10,0	1,250	1000
	X2G050B 01	1744	506	456	1094	830	581	1.421,00	28,3	10,9	1,240	1000
	X2G055B 01	1744	556	506	1197	908	652	1.444,00	30,8	11,8	1,231	1000
	X2G060B 01	1744	606	556	1300	990	697	1.458,00	33,3	12,7	1,221	1000
	X2G075B 01	1744	756	706	1608	1233	875	1.488,00	40,8	15,3	1,193	1000

Para ΔT diferentes a los expresados en la tabla utilizar la fórmula:  $Q=Q_n (\Delta T / 50)^n$  o ver páginas 508-509.

01 = Código color Blanco Estándar



(\*) XILO 2 está disponible también en versión mixta, solicitando a parte una resistencia de la potencia indicada en la tabla de precios. Para instalación en funcionamiento mixto ver más información en pág. 322.

Colores disponibles	VER	PRECIO
Color Blanco Estándar	Pág. 513	Ver tarifa
Serie Classic	Pág. 513-514	+15% (*)
Serie Especial	Pág. 513-514	+25% (*)
Otros colores RAL	-	+40% (*)



No instalar en zona de ducha

(\*) Incremento sobre precio color Blanco Estándar.

## COMPATIBILIDAD CON INSTALACIONES

### Instalación BITUBO

#### CONEXIÓN INFERIOR (Ver pág. 502, Fig. 16).

Entrada inferior por un colector y salida inferior por el otro colector. El radiador se suministra con 2 tomas de 1/2" inferiores y una toma de 1/2" superior.

Sin incremento de precio.

Kit de válvulas bitubo no incluido, ver pág. 474.

#### CONEXIÓN LATERAL CON MANGUITOS (Ver pág. 502, Fig. 17, 18 y 19).

Se deben solicitar dos manguitos laterales de 1/2" soldados y diafragma interno entre ellos. El entre eje mínimo es de 50 mm. El manguito de salida siempre se sitúa en línea con el primer tubo inferior.

Incremento precio 58,00 €

Kit de válvulas bitubo no incluido, ver pág. 474.

### Instalación MONOTUBO

#### CONEXIÓN POR ABAJO (Ver pág. 502, Fig. 20).

Entrada por abajo con válvula monotubo y sonda.

Sin incremento de precio.

Solicitar tapón ciego de 1/2" (ref. ASITAP07 ver pág. 485).  
Kit de válvulas monotubo no incluido, ver pág. 480.

## Accesorios recomendados (Otros accesorios, pág. 474 a 485)

### Kits válvulas

Bitubo diseño (pág. 474), Monotubo (pág. 480)



### Cubretubos y embellecedores

Pág. 482 a 484



### Resistencias eléctricas

Pág. 324



**NET**

Altura 1760 mm, Anchura 500 mm.  
Color Blanco Edelweiss (Cód. 34) Serie Classic





#### **DISEÑO**

Sus altas potencias están adaptadas a las instalaciones de baja temperatura (bomba de calor, caldera con bomba de calor condensación,...).

#### **ACABADOS DE ALTA GAMA**

NET ofrece una amplia gama de colores, incluidos los RAL personalizados.

#### **CONFORT Y RENDIMIENTO**

Calor uniforme y constante en toda la habitación. Opción mixta para funcionamiento del toallero para todas las estaciones.



**Características**

- Radiador toallero en acero.
- Colectores verticales de Ø30 mm.
- Tubos horizontales de sección rectangular 20 x 25 mm.
- Roscas 1/2" gas derecha.
- Presión máxima de trabajo: 4 bar.
- Temperatura máx. admitida: 95°C.

**El precio incluye**

- Purgador manual de 1/2".
- Soportes en el mismo color del radiador y distanciador para pared.

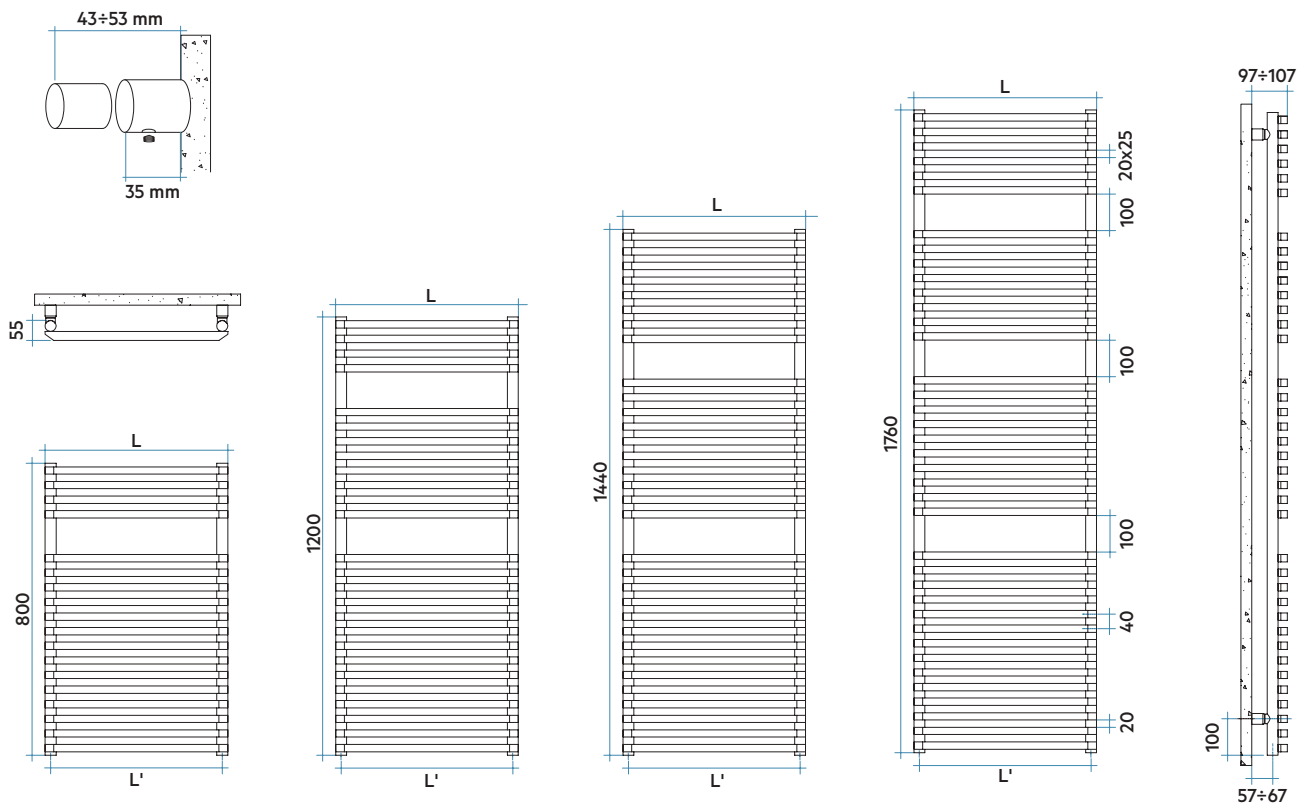

**Leyenda código**

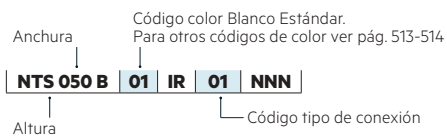





Modelo	Código	Altura	Anchura	Entre eje	QnΔT=50°C	QnΔT=40°C	QnΔT=30°C	Precio €	Peso	Capac.	Expon. n	Resist.func. mixto
		H mm	L mm	L' mm	Watt	Watt	Watt	Blanco	Kg	lt		Watt (*)
800 18 Tubos 1 Espacio	NTS050B 01 ●	800	500	470	447	340	239	318,00	7,7	4,6	1,230	400
	NTS060B 01	800	600	570	538	412	293	327,00	9,0	5,3	1,192	400
	NTS075B 01	800	750	720	674	518	370	335,00	10,9	6,4	1,176	700
1200 26 Tubos 2 Espacios	NTM050B 01 ●	1200	500	470	660	504	356	456,00	11,2	6,7	1,211	700
	NTM060B 01	1200	600	570	786	602	426	462,00	13	7,7	1,197	700
	NTM075B 01	1200	750	720	975	750	535	482,00	15,7	9,3	1,175	1000
1440 32 Tubos 2 Espacios	NTL050B 01 ●	1440	500	470	783	597	421	555,00	13,7	8,2	1,216	700
	NTL060B 01	1440	600	570	930	712	504	572,00	15,9	9,5	1,200	1000
	NTL075B 01	1440	750	720	1150	885	631	584,00	19,3	11,4	1,175	1000
1760 38 Tubos 3 Espacios	NTE050B 01	1760	500	470	942	718	507	673,00	16,3	9,8	1,214	1000
	NTE060B 01	1760	600	570	1116	854	605	691,00	19,0	11,3	1,198	1000
	NTE075B 01	1760	750	720	1377	1060	756	709,00	23	13,7	1,174	1000

Para ΔT diferentes a los expresados en la tabla utilizar la fórmula:  $Q=Q_n (\Delta T / 50)^n$  o ver páginas 508-509.

01 = Código color Blanco Estándar

● Entrega inmediata color Blanco Estándar (Cód. 01).



(\*) NET está disponible también en versión mixta, solicitando a parte una resistencia de la potencia indicada en la tabla de precios. Para instalación en funcionamiento mixto ver más información en pág. 322.

Colores disponibles	VER	PRECIO
Color Blanco Estándar	Pág. 513	Ver tarifa
Serie Classic	Pág. 513-514	+15% (*)
Serie Especial	Pág. 513-514	+25% (*)
Otros colores RAL	-	+40% (*)

(\*) Incremento sobre precio color Blanco Estándar.



No instalar en zona de ducha

## COMPATIBILIDAD CON INSTALACIONES

### Instalación BITUBO

#### CONEXIÓN INFERIOR (Ver pág. 502, Fig. 16).

Entrada inferior por un colector y salida inferior por el otro colector. El radiador se suministra con 2 tomas de 1/2" inferiores y una toma de 1/2" superior.

Sin incremento de precio.

Kit de válvulas bitubo no incluido, ver pág. 474.

#### CONEXIÓN LATERAL CON MANGUITOS (Ver pág. 502, Fig. 17, 18 y 19).

Se deben solicitar dos manguitos laterales de 1/2" soldados y diafragma interno entre ellos. El entre eje mínimo es de 50 mm. El manguito de salida siempre se sitúa en línea con el primer tubo inferior.

Incremento precio 58,00 €

Kit de válvulas bitubo no incluido, ver pág. 474.

### Instalación MONOTUBO

#### CONEXIÓN POR ABAJO (Ver pág. 502, Fig. 20).

Entrada por abajo con válvula monotubo y sonda.

Sin incremento de precio.

Solicitar tapón ciego de 1/2" (ref. ASITAP07 ver pág. 485). Kit de válvulas monotubo no incluido, ver pág. 480.

## Accesorios recomendados (Otros accesorios, pág. 474 a 491)

### Kits válvulas

Bitubo diseño (pág. 474), Monotubo (pág. 480)



### Cubretubos y embellecedores

Pág. 482 a 484



### Hang Up

Pág. 486 a 491



### Resistencias eléctricas

Pág. 324



**GET UP**

Altura 1499 mm, Anchura 550 mm.  
Color Azurite 3 (Cód. 6C) Serie Especial.





#### **DISEÑO**

Las bandejas desplegadas del toallero GET UP hacen de éste un elemento funcional que puede soportar hasta 7 kg de peso.

#### **ACABADOS DE ALTA GAMA**

GET UP ofrece una amplia gama de colores, incluidos los RAL personalizados.

#### **CONFORT Y RENDIMIENTO**

Calor uniforme y constante en toda la habitación.



### Características

- Radiador toallero en acero.
- Colectores verticales Ø30 mm.
- Tubos horizontales de Ø23 mm.
- Roscas 1/2" gas derecha.
- Presión máxima de trabajo: 4 bar.
- Temperatura máx. admitida: 95°C.
- Carga máxima soportada por el toallero: 7 kg.

### El precio incluye

- 2 tapones ciegos de 1/2" para las dos tomas que no se utilizarán.
- 2 purgadores manuales de 1/2" para el modelo 1076 y 3 purgadores manuales de 1/2" para el modelo 1499.
- Soportes para pared en el mismo color del radiador.

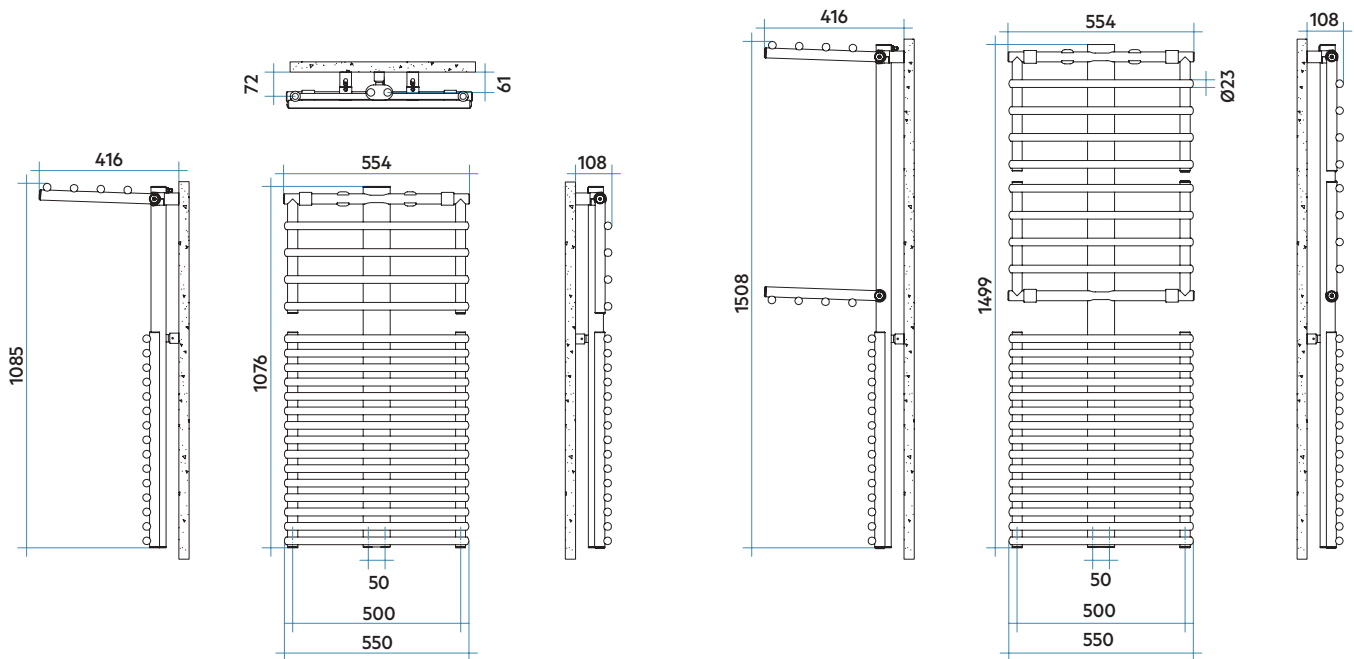

### Instalaciones posibles del radiador toallero GET UP

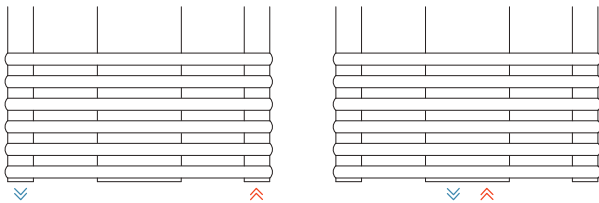

Se suministra con 4 tomas de 1/2" inferiores y dispone de dos entre ejes: 50 mm y 500 mm.

### Leyenda código

Código color Blanco Estándar.  
Para otros códigos de color ver pág. 513-514

Anchura

Altura

Código tipo de conexión

**GUM 055 B 01 IR 05 NNN**

FICHA  
TÉCNICAMANUAL DE  
INSTALACIÓN**GET UP**

Modelo	Código	Altura	Anchura	Profundidad	Entre eje	QnΔT=50°C	QnΔT=40°C	QnΔT=30°C	Precio €	Peso	Capac.	Expon. n
		H mm	L mm	P mm	L' mm	Watt	Watt	Watt	Blanco	Kg	lt	
<b>1076</b> 20 Tubos 1 Espacio	<b>GUM055B 01</b>	1076	550	Abierto: 385 Cerrado: 77	500/50	<b>625/536 *</b>	<b>473/396 *</b>	<b>330/268 *</b>	<b>520,00</b>	12,9	8,0	1,250/1,356
<b>1499</b> 25 Tubos 2 Espacios	<b>GUL055B 01</b>	1499	550	Abierto: 385 Cerrado: 77	500/50	<b>775/706 *</b>	<b>583/527 *</b>	<b>403/362 *</b>	<b>675,00</b>	17,0	10,6	1,280/1,306

Para ΔT diferentes a los expresados en la tabla utilizar la fórmula:  $Q=Q_n (\Delta T / 50)^n$  o ver páginas 508-509.

**01** = Código color Blanco Estándar

\* En el modelo 1076 la circulación del agua –y su emisión térmica– mejora si la bandeja abatible está abierta.

\* En el modelo 1499 esto no sucede y la potencia de las dos opciones –bandeja abierta o cerrada– es la misma.

Colores disponibles	VER	PRECIO
Color Blanco Estándar	Pág. 513	<b>Ver tarifa</b>
Serie Classic	Pág. 513-514	<b>+15% (*)</b>
Serie Especial	Pág. 513-514	<b>+25% (*)</b>
Otros colores RAL	-	<b>+40% (*)</b>

(\*) Incremento sobre precio color Blanco Estándar.



No instalar en zona de ducha

## COMPATIBILIDAD CON INSTALACIONES

### Instalación BITUBO

#### CONEXIÓN INFERIOR

(ver pág. 503, Fig. 26A, 26B, 27A y 27B).

Entrada inferior por un colector y salida inferior por el otro colector.

El radiador se suministra con 4 tomas de 1/2" inferiores con 2 entre eje: 50 mm y 500 mm.

Sin incremento de precio.

Kit de válvulas bitubo no incluido, ver pág. 474.

Compatible con kit bitubo diseño, ver pág. 474 y bitubo de 50 mm y escuadra, ver pág. 475.

### Instalación MONOTUBO

No compatible.

## Accesorios recomendados (Otros accesorios, pág. 474 a 483)

### Kits válvulas

Bitubo diseño (pág. 474), Bitubo 50 mm (pág. 475)

### Cubretubos

Pág. 482





**RIGO**  
Altura 543 mm, Anchura 1520 mm.  
Color Marfil (Cód. 02) Serie Classic.





#### **DISEÑO**

Toallero horizontal que encuentra su lugar óptimo bajo una ventana o asociada al lado de una bañera.

#### **ACABADOS DE ALTA GAMA**

RIGO ofrece una amplia gama de colores, incluidos los RAL personalizados.

#### **CONFORT Y RENDIMIENTO**

Calor uniforme y constante en toda la habitación. Opción mixta para funcionamiento de toallero para todas las estaciones.



**Características**

- Radiador toallero en acero.
- Colectores verticales Ø30 mm.
- Tubos horizontales de Ø 23 mm.
- Roscas 1/2" gas derecha.
- Presión máxima de trabajo: 8 bar.
- Temperatura máx. admitida: 95°C.

**El precio incluye**

- Purgador manual de 1/2".
- Soportes para pared en el mismo color del radiador.

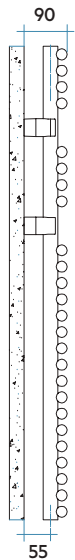
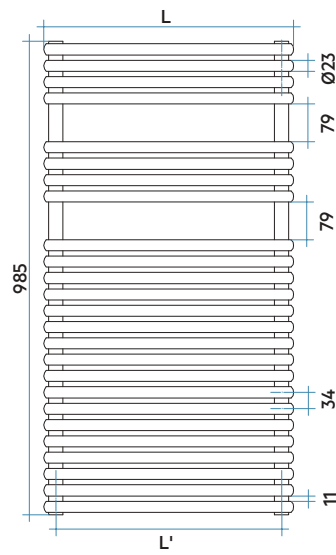
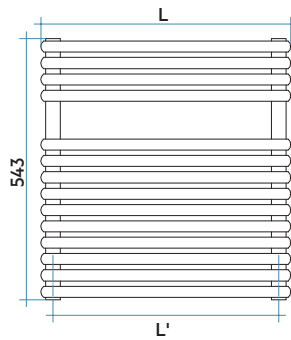
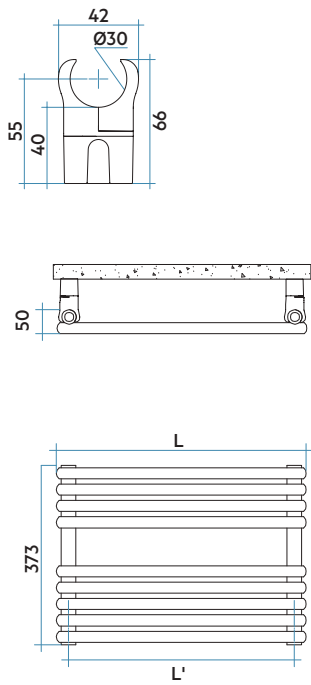

**Leyenda código**

Anchura | Código color Blanco Estándar. Para otros códigos de color ver pág. 513-514  
**RI S 052 B 01 IR 01 NNN**  
 Altura | Código tipo de conexión

FICHA  
TÉCNICAMANUAL DE  
INSTALACIÓN**RIGO**

Modelo	Código	Altura	Anchura	Entre eje	QnΔT=50°C	QnΔT=40°C	QnΔT=30°C	Precio €	Peso	Capac.	Expon. n	Resist.func. mixto
		H mm	L mm	L' mm	Watt	Watt	Watt					Blanco
<b>373</b> 9 Tubos 1 Espacio	<b>RIS052B 01</b>	373	520	470	<b>228</b>	177	127	<b>350,00</b>	4,4	1,8	1,147	-
	<b>RIS122B 01</b>	373	1220	1170	<b>538</b>	412	293	<b>358,00</b>	8,6	3,9	1,191	-
	<b>RIS152B 01</b>	373	1520	1470	<b>671</b>	512	362	<b>371,00</b>	10,4	4,8	1,210	-
<b>543</b> 14 Tubos 1 Espacio	<b>RIP052B 01</b>	543	520	470	<b>321</b>	249	179	<b>502,00</b>	6,4	2,7	1,146	-
	<b>RIP122B 01</b>	543	1220	1170	<b>802</b>	615	437	<b>512,00</b>	13,8	6,1	1,190	300
	<b>RIP152B 01</b>	543	1520	1470	<b>1008</b>	770	544	<b>536,00</b>	16,9	7,5	1,209	400
<b>985</b> 25 Tubos 2 Espacios	<b>RIM052B 01</b>	985	520	470	<b>595</b>	459	328	<b>559,00</b>	11,2	5,0	1,167	400
	<b>RIM122B 01</b>	985	1220	1.70	<b>1418</b>	1087	772	<b>570,00</b>	23,8	9,8	1,190	1000
	<b>RIM152B 01</b>	985	1520	1470	<b>1771</b>	1355	959	<b>584,00</b>	29,2	11,8	1,200	1000

Para ΔT diferentes a los expresados en la tabla utilizar la fórmula:  $Q=Q_n (\Delta T / 50)^n$  o ver páginas 508-509.

01 = Código color Blanco Estándar



(\*) RIGO está disponible también en versión mixta, solicitando a parte una resistencia de la potencia indicada en la tabla de precios. Para instalación en funcionamiento mixto ver más información en pág. 322.

Colores disponibles	VER	PRECIO
Color Blanco Estándar	Pág. 513	<b>Ver tarifa</b>
Serie Classic	Pág. 513-514	<b>+15% (*)</b>
Serie Especial	Pág. 513-514	<b>+25% (*)</b>
Otros colores RAL	-	<b>+40% (*)</b>

(\*) Incremento sobre precio color Blanco Estándar.



No instalar en zona de ducha

RADIADORES  
TOALLEROS**COMPATIBILIDAD CON INSTALACIONES****Instalación BITUBO****CONEXIÓN INFERIOR**  
(Ver pág. 502, Fig. 16).

Entrada inferior por un colector y salida inferior por el otro colector. El radiador se suministra con 2 tomas de 1/2" inferiores y una toma de 1/2" superior.

**Sin incremento de precio.**

Kit de válvulas bitubo no incluido, ver pág. 474.

**CONEXIÓN LATERAL**  
**CON MANGUITOS**

(Ver pág. 502, Fig. 17, 18 y 19).

Se deben solicitar dos manguitos laterales de 1/2" soldados y diafragma interno entre ellos. El entre eje mínimo es de 50 mm. El manguito de salida siempre se sitúa en línea con el primer tubo inferior.

**Incremento precio 58,00 €**

Kit de válvulas bitubo no incluido, ver pág. 474.

**Instalación MONOTUBO****CONEXIÓN POR ABAJO**  
(Ver pág. 502, Fig. 20).

Entrada por abajo con válvula monotubo y sonda.

**Sin incremento de precio.**Solicitar tapón ciego de 1/2" (ref. ASITAP07 ver pág. 485).  
Kit de válvulas monotubo no incluido, ver pág. 480.**Accesorios recomendados** (Otros accesorios, pág. 474 a 491)**Kits válvulas**

Bitubo diseño (pág. 474), Monotubo (pág. 480)

**Cubretubos y embellecedores**

Pág. 482 a 484

**Hang Up**

Pág. 486 a 491

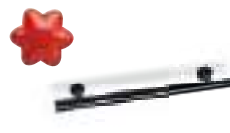
**Resistencias eléctricas**

Pág. 324





**NOVO RENOVACIÓN**  
Altura 1520 mm, anchura 550 mm.  
Color Cuarzo 1 (Cód. 1C) Serie Especial.



## **DISEÑO**

Sus altos poderes están adaptados a las instalaciones de baja temperatura (bomba de calor, caldera con bomba de calor condensación,...) y es la opción para sustitución de esos radiadores convencionales de entre eje lateral de 500 mm.

## **ACABADOS DE ALTA GAMA**

NOVO RENOVACIÓN ofrece una amplia gama de colores, incluidos los RAL personalizados.

## **CONFORT Y RENDIMIENTO**

NOVO RENOVACIÓN difunde un calor uniforme y constante en todo el espacio. Opción mixta para el funcionamiento del toallero en todas las estaciones.



### Características

- Radiador toallero en acero.
- Colectores verticales semicirculares 40x30 mm.
- Tubos horizontales de Ø25 mm.
- Roscas 1/2" gas derecha.
- Presión máxima de trabajo: 8 bar.
- Temperatura máx. admitida: 95°C.

### El precio incluye

- Radiador toallero con conexión lateral con entre eje 500 mm.
- Para otros entre ejes ver modelo NOVO en pág. 226, apartado conexión lateral con manguitos.
- Permite sustituir radiadores antiguos sin obras.
- Purgador manual de 1/2".
- Soportes en el mismo color del radiador y distanciador a pared.

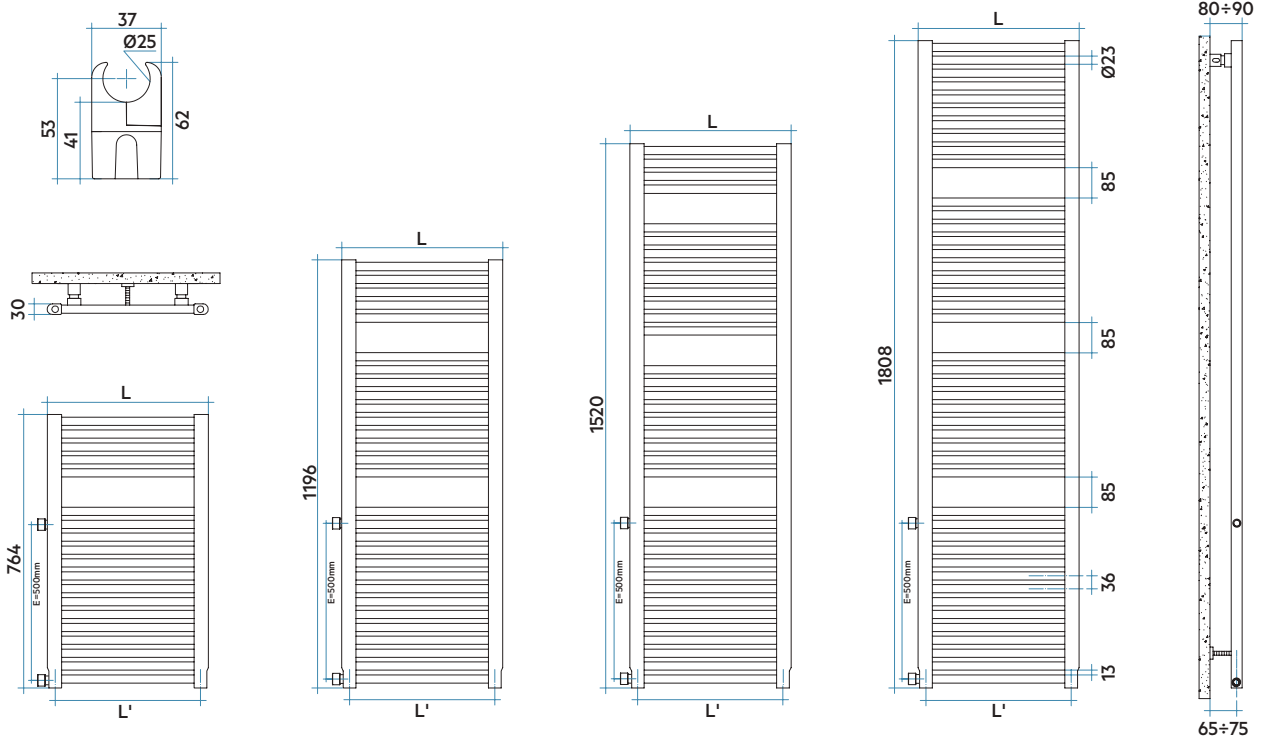

### Leyenda código

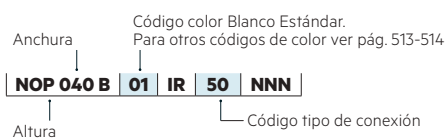





# NOVO RENOVACIÓN

Modelo	Código	Altura	Anchura	Entre eje	QnΔT=50°C	QnΔT=40°C	QnΔT=30°C	Precio €	Peso	Capac.	Expon. n	Resist.func. mixto
					Watt	Watt	Watt					Watt (°)
764 19 Tubos 1 Espacio	NOP040B R500 01 ●	764	400	500	348	266	188	359,00	5,1	4,0	1,209	300
	NOP045B R500 01	764	450	500	385	294	208	366,00	5,6	4,4	1,206	400
	NOP050B R500 01 ●	764	500	500	422	323	229	377,00	6,2	4,8	1,203	400
	NOP055B R500 01	764	550	500	460	352	249	384,00	6,7	5,2	1,199	400
	NOP060B R500 01	764	600	500	497	381	270	390,00	7,2	5,6	1,196	400
	NOP075B R500 01	764	750	500	609	467	332	402,00	10,1	6,7	1,185	400
NOP100B R500 01	764	1000	500	795	612	438	438,00	13,2	8,6	1,168	700	
1196 29 Tubos 2 Espacios	NOM040B R500 01 ●	1196	400	500	493	378	268	490,00	7,8	6,2	1,190	400
	NOM045B R500 01	1196	450	500	552	423	301	503,00	8,6	6,8	1,190	400
	NOM050B R500 01 ●	1196	500	500	611	469	333	513,00	9,4	7,4	1,190	700
	NOM055B R500 01	1196	550	500	671	514	365	519,00	10,2	8,1	1,190	700
	NOM060B R500 01	1196	600	500	730	560	397	534,00	10,9	8,7	1,190	700
	NOM075B R500 01	1196	750	500	908	696	494	536,00	15,5	10,2	1,190	1000
NOM100B R500 01	1196	1000	500	1204	923	656	569,00	20,2	13,2	1,189	1000	
1520 36 Tubos 3 Espacios	NOL040B R500 01	1520	400	500	620	470	329	588,00	9,8	7,8	1,242	400
	NOL045B R500 01	1520	450	500	695	527	369	599,00	10,8	8,5	1,242	700
	NOL050B R500 01 ●	1520	500	500	771	585	409	614,00	11,7	9,3	1,240	700
	NOL055B R500 01	1520	550	500	847	642	450	624,00	12,7	10,1	1,239	700
	NOL060B R500 01	1520	600	500	922	700	490	630,00	13,6	10,8	1,237	1000
	NOL075B R500 01	1520	750	500	1149	872	612	641,00	19,3	12,8	1,234	1000
NOL100B R500 01	1520	1000	500	1527	1161	815	678,00	25,1	16,4	1,228	1000	
1808 44 Tubos 3 Espacios	NOG040B R500 01	1808	400	500	775	589	414	684,00	11,8	9,4	1,228	700
	NOG045B R500 01	1808	450	500	860	655	461	720,00	13,0	10,3	1,223	700
	NOG050B R500 01	1808	500	500	946	721	508	731,00	14,2	11,3	1,218	1000
	NOG055B R500 01	1808	550	500	1031	786	555	745,00	15,3	12,2	1,213	1000
	NOG060B R500 01	1808	600	500	1116	852	602	750,00	16,5	13,1	1,208	1000
	NOG075B R500 01	1808	750	500	1372	1051	746	773,00	23,4	15,5	1,193	1000
NOG100B R500 01	1808	1000	500	1797	1385	990	819,00	30,5	20,0	1,167	1000	

Para ΔT diferentes a los expresados en la tabla utilizar la fórmula:  $Q=Q_n (\Delta T / 50)^n$  o ver páginas 508-509.

01 = Código color Blanco Estándar

● Entrega inmediata color Blanco Estándar (Cód. 01).



(\*) NOVO RENOVACIÓN está disponible también en versión mixta, solicitando a parte una resistencia de la potencia indicada en la tabla de precios. Para instalación en funcionamiento mixto ver más información en pág. 322.

Colores disponibles	VER	PRECIO
Color Blanco Estándar	Pág. 513	Ver tarifa
Serie Classic	Pág. 513-514	+15% (*)
Serie Especial	Pág. 513-514	+25% (*)
Otros colores RAL	-	+40% (*)



No instalar en zona de ducha.

(\*) Incremento sobre precio color Blanco Estándar.

## COMPATIBILIDAD CON INSTALACIONES

### Instalación BITUBO

CONEXIÓN LATERAL CON MANGUITOS ENTRE EJE 500 (Ver pág. 502, Fig. 17).

Se deben solicitar dos manguitos laterales de 1/2" soldados y diafragma interno entre ellos. El entre eje mínimo es de 50 mm. El manguito de salida siempre se sitúa en línea con el primer tubo inferior.

Sin incremento de precio.

Kit de válvulas bitubo no incluido, ver pág. 474.

CONEXIÓN LATERAL CON MANGUITOS CUALQUIER ENTRE EJE

Ver modelo NOVO, pág. 226.

### Instalación MONOTUBO

Ver modelo NOVO, pág. 226.

## Accesorios recomendados (Otros accesorios, pág. 474 a 491)

### Kits válvulas

Bitubo diseño (pág. 474)



### Cubretubos

Pág. 482 a 484



### Hang Up

Pág. 486 a 491



### Resistencias eléctricas

Pág. 324





# RADIADORES TOALLEROS INOX / CROMADOS

## Múltiples opciones para baño

Cuando lo diferente es la solución.  
Perfectamente combinables en ambientes de baño, con las versiones Inox aumentan las posibilidades de instalación incluso en ambientes donde se compromete la calidad.

<b>BLUES</b>	P. 284
<b>STILÉ</b>	P. 288
<b>BELLA</b>	P. 292
<b>MINUETTE</b>	P. 296
<b>TOLÉ</b>	P. 300
<b>NOVO CROMADO</b>	P. 304
<b>NOVO CULT CROMADO</b>	P. 308
<b>VELA CROMADO</b>	P. 312
<b>FLAUTO CROMADO</b>	P. 316

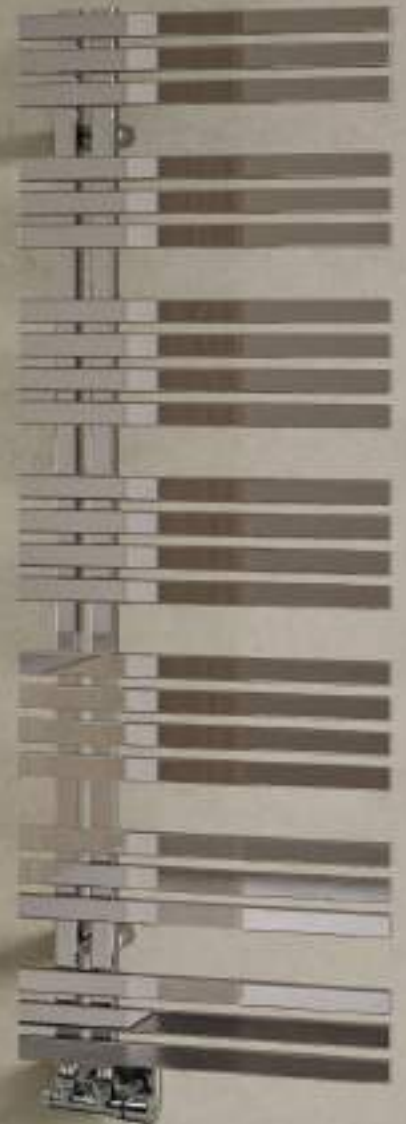

**BLUES**  
Altura 1400 mm, Anchura 500 mm.  
Acabado Acero Inox. Brillo (Cód. IS).



## **DISEÑO**

Acabado de acero inoxidable de alta calidad, ideal para proyectos de decoración en el interior.

## **ACABADOS DE ALTA GAMA**

BLUES es reversible ofreciendo la posibilidad de instalación con el colector de la derecha o de la izquierda según la configuración del baño y en dos opciones de acabados (Satinado y Brillo).

## **CONFORT Y RENDIMIENTO**

Calor uniforme y constante en todo el baño. Gracias a sus aperturas laterales las toallas se cuelgan fácilmente. Opción mixta para el funcionamiento del toallero en todas las estaciones.



### Características

- Radiador toallero en acero inoxidable.
- Colectores cuadrados de 30x30 mm.
- Elementos horizontales rectangulares de 15x30 mm.
- Roscas 1/2" gas derecha.
- Presión máxima de trabajo: 4 bar.
- Temperatura máx. admitida: 95°C.

### El precio incluye

- 2 purgadores manuales de 1/2".
- Soportes para pared en el mismo acabado del radiador.

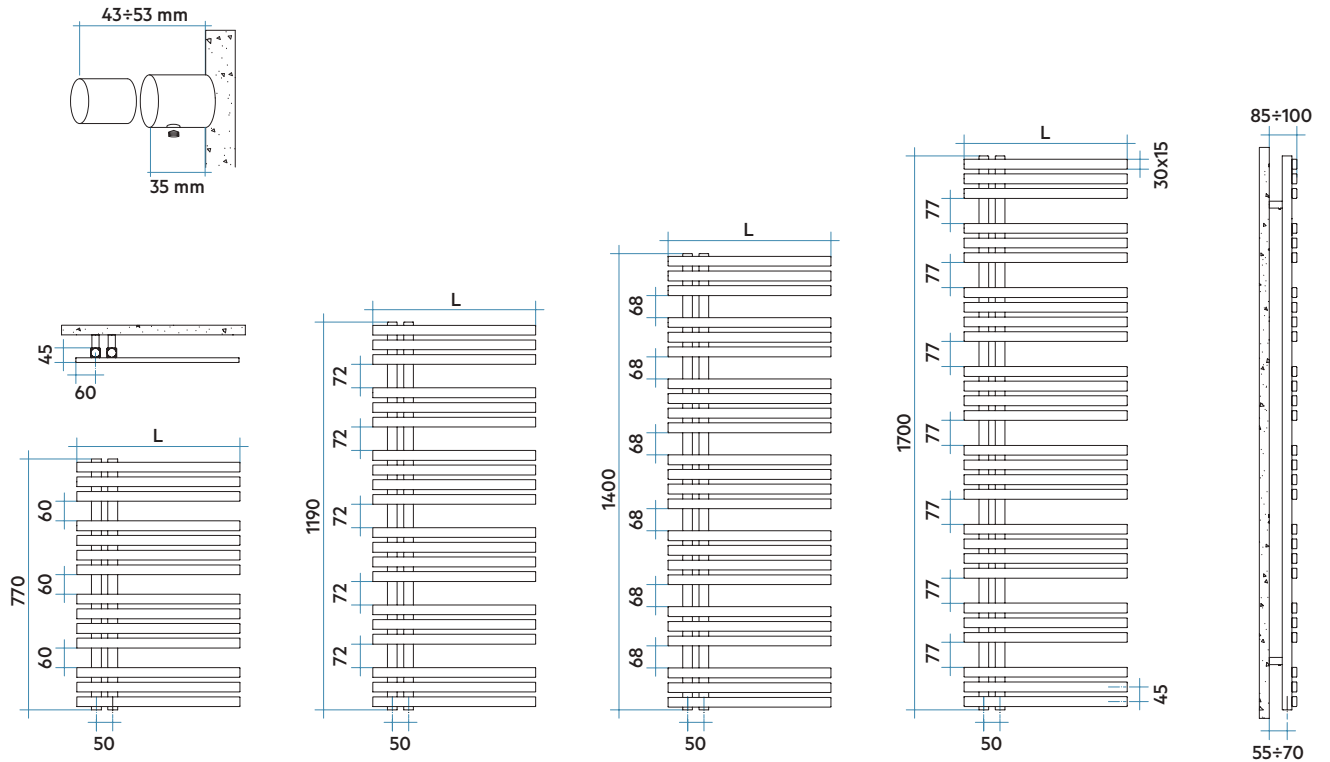

### Configuraciones posibles del modelo BLUES

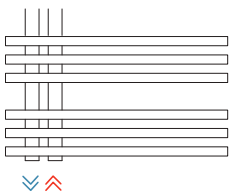

Modelo con colectores en el lado izquierdo

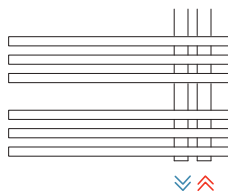

Modelo con colectores en el lado derecho

### Leyenda código

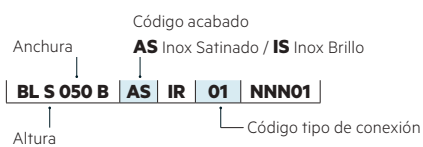



FICHA TÉCNICA



MANUAL DE INSTALACIÓN

**BLUES**

Modelo	Código	Altura H mm	Anchura L mm	Entre eje L' mm	QnΔT=50°C	QnΔT=40°C	QnΔT=30°C	Precio €		Peso Kg	Capac. lt	Expon. n	Resist.func. mixto
					Watt	Watt	Watt	Acero Inox. Satinado	Acero Inox. Brillo				Watt (*)
<b>770</b> 14 Tubos 3 Espacios	<b>BLS050BAS</b> •	770	500	50	<b>224</b>	168	116	<b>716,00</b>	-	7,2	3,5	1,290	250
	<b>BLS050BIS</b> •	770	500	50	<b>224</b>	168	116	-	<b>977,00</b>	6,2	3,6	1,290	250
<b>1190</b> 20 Tubos 5 Espacios	<b>BLM050BAS</b> •	1190	500	50	<b>328</b>	245	168	<b>1.042,00</b>	-	10,4	5,2	1,310	300
	<b>BLM050BIS</b> •	1190	500	50	<b>328</b>	245	168	-	<b>1.302,00</b>	8,9	5,3	1,310	300
<b>1400</b> 24 Tubos 6 Espacios	<b>BLL050BAS</b> •	1400	500	50	<b>389</b>	288	196	<b>1.237,00</b>	-	12,3	6,2	1,340	400
	<b>BLL050BIS</b> •	1400	500	50	<b>389</b>	288	196	-	<b>1.626,00</b>	10,6	6,4	1,340	400
<b>1700</b> 28 Tubos 7 Espacios	<b>BLE050BAS</b> •	1700	500	50	<b>460</b>	340	231	<b>1.497,00</b>	-	14,4	7,3	1,350	400
	<b>BLE050BIS</b> •	1700	500	50	<b>460</b>	340	231	-	<b>1.823,00</b>	12,5	7,6	1,350	400

Para ΔT diferentes a los expresados en la tabla utilizar la fórmula:  $Q=Q_n (\Delta T / 50)^n$  o ver páginas 508-509.

- Entrega inmediata acabado Acero Inox. Satinado (**Cód. AS**) o acabado Acero Inox. Brillo (**Cód. IS**).



(\*) BLUES está disponible también en versión mixta, solicitando a parte una resistencia de la potencia indicada en la tabla de precios. Para instalación en funcionamiento mixto ver más información en pág. 322.

#### BLUES está disponible en los siguientes acabados:



INOX SATINADO  
Cód. AS



INOX BRILLO (Efecto espejo)  
Cód. IS

#### COMPATIBILIDAD CON INSTALACIONES

##### Instalación BITUBO

ÚNICAMENTE COMPATIBLE  
CON CONEXIÓN INFERIOR

(ver pág. 503, Fig. 22 y 23).

Entrada inferior por un colector y salida inferior por el otro colector.

El radiador se suministra con 2 tomas de 1/2" inferiores con entre eje 50 mm y dos tomas de 1/2" superiores para dos purgadores.

Sin incremento de precio.

Kit de válvulas bitubo no incluido, Compatible tanto con kit bitubo diseño, ver pág. 474 y con Kit Bitubo 50 mm, ver pág. 475.

##### Instalación MONOTUBO

ÚNICAMENTE COMPATIBLE  
PARA CONEXIÓN POR ABAJO

(ver pág. 503, Fig. 24 y 25).

Entrada por abajo con válvula monotubo y sonda.

Sin incremento de precio.

Solicitar tapón ciego de 1/2" (ref. ASITAP07 ver pág. 485).  
Kit de válvulas monotubo no incluido, ver pág. 480.

#### Accesorios recomendados (Otros accesorios, pág. 473 a 491)

##### Kits válvulas

Bitubo 50 mm (pág. 475), Monotubo (pág. 480)



##### Cubretubos

Pág. 482 a 484



##### Hang Up

Pág. 486 a 491



##### Resistencias eléctricas

Pág. 324





**STILÉ**

Altura 1292 mm, Anchura 581 mm.  
Color Inox Satinado (Cód. AS).





#### **DISEÑO**

Acabado de acero inoxidable de alta calidad, ideal para proyectos de decoración en el interior.

#### **ACABADOS DE ALTA GAMA**

STILÉ está disponible en Acero INOX Satinado, además incluye los accesorios en el mismo acabado.

#### **CONFORT Y RENDIMIENTO**

Calor uniforme y constante en todo el baño. Opción mixta para el funcionamiento del toallero en todas las estaciones.





FICHA TÉCNICA



MANUAL DE INSTALACIÓN

Modelo	Código	Altura	Anchura	Entre eje	QnΔT=50°C	QnΔT=40°C	QnΔT=30°C	Precio €	Peso	Capac.	Expon. n	Resist. func. mixto
		H mm	L mm	L' mm	Watt	Watt	Watt	Acero Inox. Satinado	Kg	lt		Watt (*)
842 15 Tubos 1 Espacio	SLP048B AS ●	842	481	456	237	179	124	894,00	8,7	2,9	1,270	250
	SLP058B AS ●	842	581	556	279	211	147	920,00	9,6	3,5	1,252	300
1292 22 Tubos 2 Espacios	SLM048B AS ●	1292	481	456	361	274	192	1.180,00	13	4,3	1,234	400
	SLM058B AS ●	1292	581	556	424	322	225	1.220,00	14,3	5,2	1,243	400
1792 30 Tubos 3 Espacios	SLG048B AS ●	1792	481	456	507	381	264	1.671,00	17,8	5,9	1,276	400
	SLG058B AS ●	1792	581	556	597	449	311	1.720,00	19,6	7,1	1,274	700

Para ΔT diferentes a los expresados en la tabla utilizar la fórmula:  $Q = Q_n (\Delta T / 50)^n$  o ver páginas 508-509.

- Entrega inmediata acabado Acero Inox. Satinado (Cód. AS).



(\*) STILÉ está disponible también en versión mixta, solicitando a parte una resistencia de la potencia indicada en la tabla de precios.

Para instalación en funcionamiento mixto ver más información en pág. 322.

**IMPORTANTE:** Si no se indica lo contrario, STILÉ se suministra con las válvulas para instalación BITUBO.

Para instalaciones con válvula MONOTUBO se debe indicar expresamente al realizar el pedido (el precio será el mismo).

#### PARA INSTALACIONES BITUBO

STILÉ se suministra en su formato estándar con 1 válvula y un detentor bitubo, en acabado Inox. Satinado, con conexiones para cobre (Ø12, 14 y 15 mm). Sin incremento de precio.



Válvula (incluida con el radiador)



Detentor (incluido con el radiador)



Válvula monotubo escuadra (Indicar en pedido)

#### PARA INSTALACIONES MONOTUBO

Para instalaciones monotubo se debe solicitar en el pedido válvula monotubo escuadra Inox. Satinado modelo 813D12AS. Incluye conexiones para cobre (Ø12, 14 y 15 mm) y tapón ciego de 1/2". Sin incremento de precio.

#### STILÉ está disponible en el siguiente acabado:



INOX SATINADO  
Cód. AS

Válvulas bitubo o  
monotubo incluidas

#### COMPATIBILIDAD CON INSTALACIONES

##### Instalación BITUBO

ÚNICAMENTE COMPATIBLE  
CON CONEXIÓN INFERIOR  
(ver pág. 502, Fig. 16).

Entrada inferior por un colector y salida inferior por el otro colector. El radiador se suministra con 2 tomas de 1/2" inferiores y una toma de 1/2" superior.

Sin incremento de precio.

Kit de válvulas bitubo incluido en el precio.

##### Instalación MONOTUBO

ÚNICAMENTE COMPATIBLE  
PARA CONEXIÓN POR ABAJO  
(ver pág. 502, Fig. 20).

Entrada por abajo con válvula monotubo y sonda.

Sin incremento de precio.

Kit de válvula monotubo y tapón ciego incluidos en el precio.

#### Accesorios recomendados

Hang Up  
Pág. 486 a 491

Resistencias eléctricas  
Pág. 324





**BELLA**

Altura 875 mm, anchura 532 mm.  
Color Cromado (Cód. 50).





#### **DISEÑO**

Ideal para proyectos de decoración con todos sus accesorios incluidos para un acabado perfecto.

#### **ACABADOS DE ALTA GAMA**

BELLA toallero en acero INOX está disponible en acabado Cromado o Blanco con las uniones Cromadas.

#### **CONFORT Y RENDIMIENTO**

Calor uniforme y constante en todo el baño. Secado eficiente y rápido de las toallas.



### Características

- Radiador toallero en acero inoxidable y uniones (anillas) en latón.
- Colectores verticales de Ø25 mm.
- Tubos horizontales de Ø25 mm.
- Roscas 1/2" gas derecha.
- Presión máxima de trabajo: 15 bar.
- Temperatura máx. admitida: 95°C.
- El primer acabado se refiere al cuerpo del toallero y el segundo acabado a la unión entre tubos y colectores.

### El precio incluye

- Válvula y detentor escuadra en color similar al radiador.
- Conexiones de 1/2" para rosca hembra de 1/2".
- Cubretubo en acabado Cromado.
- Purgador manual de 1/2".
- Soportes para pared en el mismo acabado del radiador.

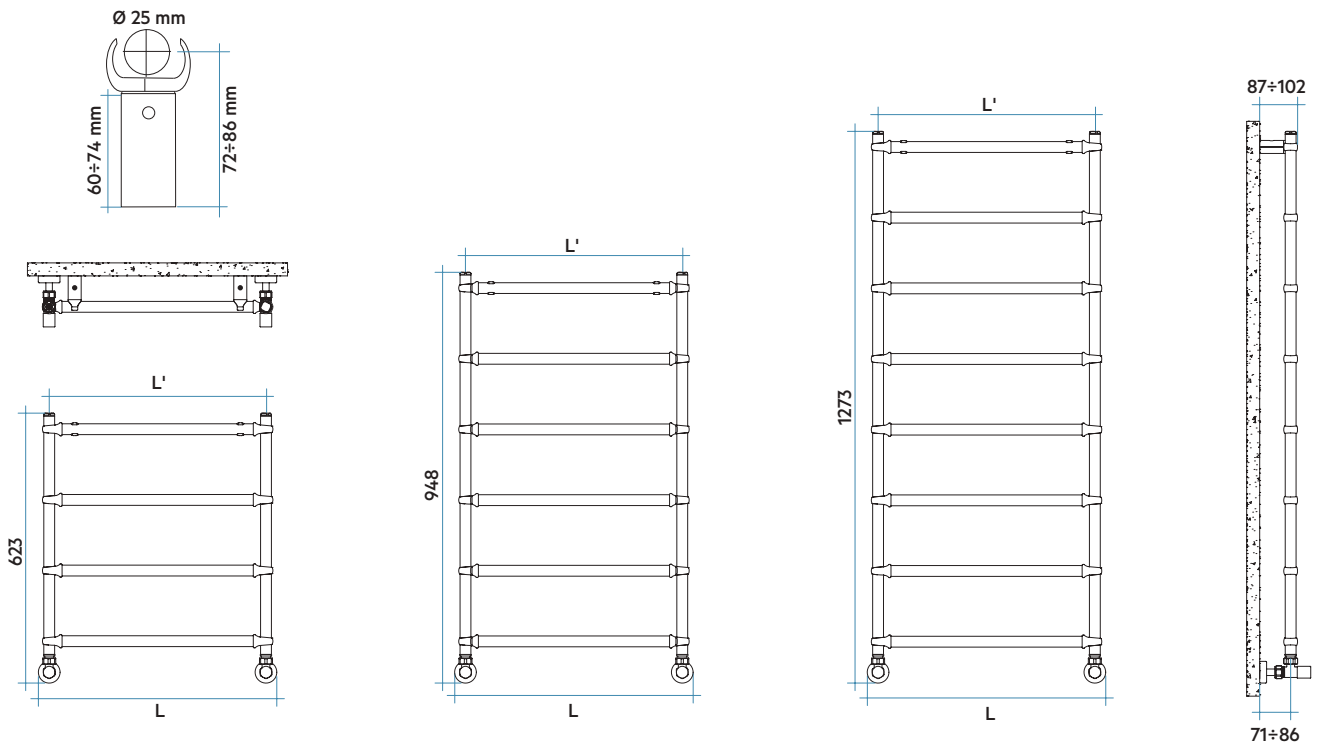

### Sistema de soporte a pared

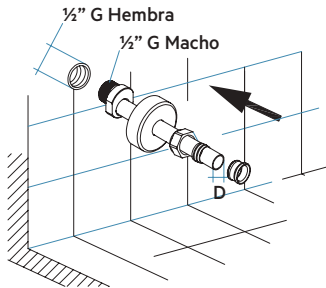

El cubretubo realiza la función de conexión y soporte por lo que para una correcta instalación se debe dejar la toma de media hembra enrasada a la pared.

### Leyenda código

BE	S	043	B	50	IR	01	NNN01
Anchura		Código acabado		Código tipo de conexión		Altura	





FICHA TÉCNICA



MANUAL DE INSTALACIÓN

**BELLA****BLANCO / CROMADO**

Modelo	Código	Altura	Anchura	Entre eje	QnΔT=50°C	QnΔT=40°C	QnΔT=30°C	Precio €	Peso	Capac.	Expon. n
		H mm	L mm	L' mm	Watt	Watt	Watt	Blanco (01)	Kg	lt	
550 4 Tubos	BES043 01	550	432	400	151	113	78	426,00	3,2	0,9	1,28
	BES053 01	550	532	500	172	129	90	438,00	3,4	1,1	1,27
	BES063 01	550	632	600	186	140	98	469,00	3,6	1,2	1,261
875 6 Tubos	BEP043 01	875	432	400	204	155	109	728,00	4,9	1,4	1,23
	BEP053 01	875	532	500	231	176	123	737,00	5,2	1,6	1,234
	BEP063 01	875	632	600	250	189	133	766,00	5,6	1,9	1,238
1200 8 Tubos	BEM043 01	1200	432	400	257	194	134	939,00	6,6	1,9	1,277
	BEM053 01	1200	532	500	291	219	152	949,00	7,1	2,2	1,276
	BEM063 01	1200	632	600	315	237	164	978,00	7,6	2,5	1,275

**OTROS ACABADOS**

Modelo	Código	Altura	Anchura	Entre eje	QnΔT=50°C	QnΔT=40°C	QnΔT=30°C	Precio €	Precio €	Precio €	Precio €	Peso	Capac.	Expon. n
								Cromado (50)	Níquel Satinado (6E)	Bronce Cepillado (54)	Cobre Cepillado (5F)			
550 4 Tubos	BES043 XX	550	432	400	151	113	78	596,00	596,00	682,00	682,00	3,2	0,9	1,28
	BES053 XX	550	532	500	172	129	90	613,00	613,00	701,00	701,00	3,4	1,1	1,27
	BES063 XX	550	632	600	186	140	98	657,00	657,00	750,00	750,00	3,6	1,2	1,261
875 6 Tubos	BEP043 XX	875	432	400	204	155	109	1.019,00	1.019,00	1.165,00	1.165,00	4,9	1,4	1,23
	BEP053 XX	875	532	500	231	176	123	1.032,00	1.032,00	1.179,00	1.179,00	5,2	1,6	1,234
	BEP063 XX	875	632	600	250	189	133	1.072,00	1.072,00	1.226,00	1.226,00	5,6	1,9	1,238
1200 8 Tubos	BEM043 XX	1200	432	400	257	194	134	1.315,00	1.315,00	1.502,00	1.502,00	6,6	1,9	1,277
	BEM053 XX	1200	532	500	291	219	152	1.329,00	1.329,00	1.518,00	1.518,00	7,1	2,2	1,276
	BEM063 XX	1200	632	600	315	237	164	1.369,00	1.369,00	1.565,00	1.565,00	7,6	2,5	1,275

Para ΔT diferentes a los expresados en la tabla utilizar la fórmula:  $Q=Q_n (\Delta T / 50)^n$  o ver páginas 508-509.  
Sustituir el Cód. XX por el código acabado

Acabados disponibles	VER	PRECIO
Blanco / Cromado (Cód. 01)	Ver muestra	Ver tarifa
Cromado (Cód. 50)	Ver muestra	Ver tarifa
Níquel Satinado (Cód. 6E)	Ver muestra	Ver tarifa
Bronce Cepillado (Cód. 54)	Ver muestra	Ver tarifa
Cobre Cepillado (Cód. 5F)	Ver muestra	Ver tarifa

BELLA se suministra con válvula y detentor en el mismo acabado que la unión (anilla) que une los tubos con el colector. Válvula y detentor son iguales por motivos estéticos.



Válvula (incluida con el radiador)

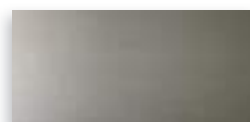

Detentor (incluido con el radiador)

**BELLA está disponible en los siguientes acabados:**BLANCO CROMADO  
Cód. 01CROMADO  
Cód. 50NÍQUEL SATINADO  
Cód. 6EBRONCE CEPILLADO  
Cód. 54COBRE CEPILLADO  
Cód. 5F**COMPATIBILIDAD CON INSTALACIONES****Instalación BITUBO**

ÚNICAMENTE COMPATIBLE CON CONEXIÓN INFERIOR (ver pág. 502, Fig. 16).

Entrada inferior por un colector y salida inferior por el otro colector. El radiador se suministra con 2 tomas de 1/2" inferiores y una toma de 1/2" superior.

Sin incremento de precio.

Kit de válvulas bitubo incluido en el precio.

**Instalación MONOTUBO**

ÚNICAMENTE COMPATIBLE PARA CONEXIÓN POR ABAJO (ver pág. 502, Fig. 20).

Entrada por abajo con válvula monotubo y sonda.

Sin incremento de precio.

Solicitar tapón ciego de 1/2" (ref. ASITAP07 ver pág. 485). No incluido en el precio. Kit de válvulas monotubo no incluido, ver pág. 480.

**MINUETTE**

Altura 596 mm, Anchura 540 mm.  
Color Oro (Cód.52).





## **DISEÑO**

Ideal para proyectos de decoración con todos sus accesorios incluidos para un acabado perfecto.

## **ACABADOS DE ALTA GAMA**

MINUETTE está disponible en 5 acabados de alta calidad para dar personalidad al baño (Cromado, Oro, Cobre Cepillado, Níquel Satinado y Bronce Cepillado).

## **CONFORT Y RENDIMIENTO**

Calor uniforme y constante en todo el baño. Secado eficiente y rápido de las toallas.



### Características

- Radiador toallero en latón.
- Colectores verticales de Ø30 mm.
- Tubos horizontales de Ø30 mm.
- Roscas 1/2" gas derecha.
- Presión máxima de trabajo: 10 bar.
- Temperatura máx. admitida: 95°C.

### El precio incluye

- Válvula y detentor escuadra en el mismo acabado.
- Conexiones de 1/2" para rosca hembra de 1/2" mediante cubretubo en el mismo acabado.
- Purgador manual de 1/2".
- Soportes para pared en el mismo acabado del radiador.

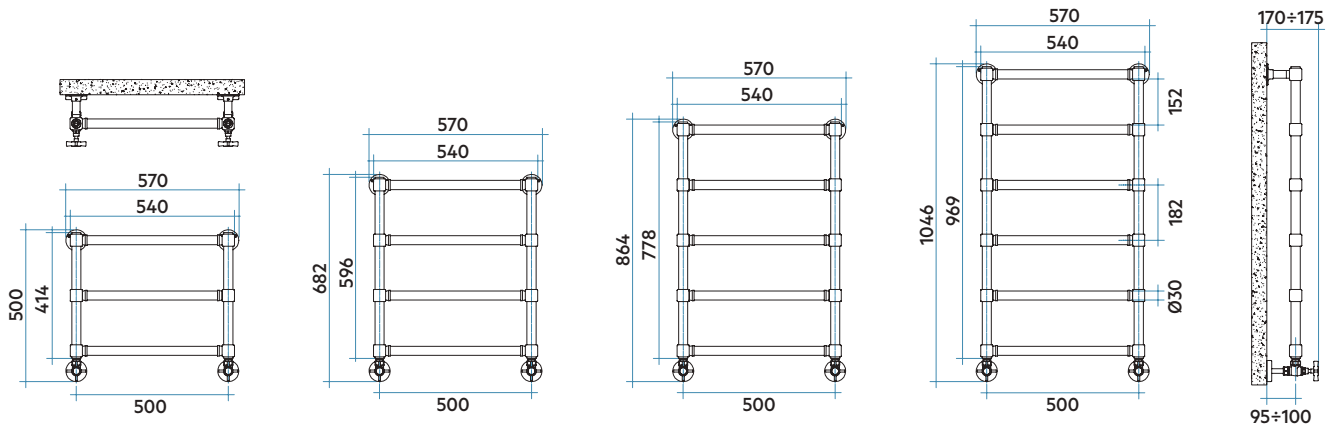

### Sistema de soporte a pared

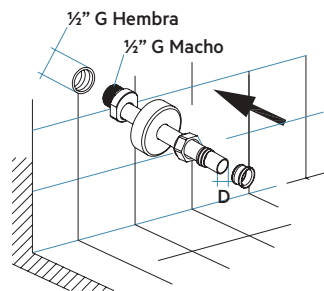
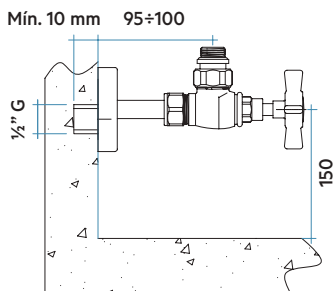

El cubretubo realiza la función de conexión y soporte por lo que para una correcta instalación se debe dejar la toma de media hembra enrasada a la pared.

### Leyenda código

50 para código acabado Cromado  
Para otros acabados ver pág. 305

MG U 054 B | 50 | IR | 01 | NNN01

Anchura | Altura | Código tipo de conexión

FICHA  
TÉCNICAMANUAL DE  
INSTALACIÓN**MINUETTE**

Modelo	Código	Anchura Entre eje			QnΔT=50°C	QnΔT=40°C	QnΔT=30°C	Cromado	Precio €			Peso Kg	Capac. lt	Expon. n
		H mm	L mm	L' mm	Watt	Watt	Watt		Bronce Cepillado	Oro / Cobre Cepillado / Níquel Satinado				
<b>414</b> 3 Tubos 2 Espacios	<b>MGU054B XX</b>	414	540	500	<b>116</b>	89	63	<b>708,00</b>	<b>973,00</b>	<b>1.025,00</b>	5,8	1,2	1,203	
<b>596</b> 4 Tubos 3 Espacios	<b>MGS054B XX</b>	596	540	500	<b>154</b>	118	83	<b>962,00</b>	<b>1.299,00</b>	<b>1.373,00</b>	7,8	1,7	1,203	
<b>778</b> 5 Tubos 4 Espacios	<b>MGP054B XX</b>	778	540	500	<b>193</b>	146	102	<b>1.170,00</b>	<b>1.624,00</b>	<b>1.711,00</b>	9,7	2,1	1,252	
<b>969</b> 6 Tubos 5 Espacios	<b>MGM054B XX</b>	969	540	500	<b>232</b>	175	121	<b>1.407,00</b>	<b>1.947,00</b>	<b>2.050,00</b>	11,7	2,6	1,263	

Para ΔT diferentes a los expresados en la tabla utilizar la fórmula:  $Q=Q_n (\Delta T / 50)^n$  o ver páginas 508-509.

- Entrega inmediata acabado Oro (Cód. 52).

Sustituir el Cód. **XX** por el código de acabado.

Los radiadores en acabado Bronce Cepillado (Cód. 54) tienen un 15% más de rendimiento calórico.

Acabados disponibles	VER	PRECIO
Cromado (Cód. 50)	Ver muestra	<b>Ver tarifa</b>
Bronce Cepillado (Cód. 54)	Ver muestra	<b>Ver tarifa</b>
Oro (Cód. 52)	Ver muestra	<b>Ver tarifa</b>
Cobre Cepillado (Cód. 5F)	Ver muestra	<b>Ver tarifa</b>
Níquel Satinado (Cód. 6E)	Ver muestra	<b>Ver tarifa</b>



Se suministra con válvula y detentor en el mismo acabado del radiador.

Válvula y detentor son iguales por motivos estéticos. Válvula y detentor (incluidos con el radiador).

**Válvulas bitubo  
incluidas**

**RAD. TOALLEROS  
INOX / CROMADOS**

**MINUETTE ELÉCTRICO está disponible en los siguientes acabados:**



CROMADO  
Cód. 50



BRONCE CEPILLADO  
Cód. 54



ORO  
Cód. 52



COBRE CEPILLADO  
Cód. 5F

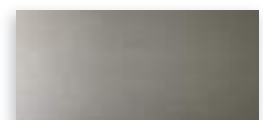

NÍQUEL SATINADO  
Cód. 6E

#### COMPATIBILIDAD CON INSTALACIONES

##### Instalación BITUBO

**ÚNICAMENTE COMPATIBLE  
CON CONEXIÓN INFERIOR**  
(ver pág. 502, Fig. 16).

Entrada inferior por un colector y salida inferior por el otro colector. El radiador se suministra con 2 tomas de 1/2" inferiores y una toma de 1/2" superior.

**Sin incremento de precio.**

**Kit de válvulas bitubo incluido en el precio.**

##### Instalación MONOTUBO

**No compatible con instalaciones monotubo.**

**TOLE**

Altura 1902 mm, Anchura 581 mm.  
Color Cromado (Cód. 50).





RAD. TOALLEROS  
INOX / CROMADOS

#### **DISEÑO**

Ideal para proyectos de decoración con todos sus accesorios incluido para un acabado perfecto.

#### **ACABADOS DE ALTA GAMA**

TOLÉ está disponible en acabado Cromado.

#### **CONFORT Y RENDIMIENTO**

Calor uniforme y constante en todo el baño. Secado eficiente y rápido de las toallas.





### Características

- Radiador toallero en aluminio.
- Colectores verticales cuadrados 25x25 mm.
- Tubos horizontales de sección cuadrada 22x22 mm.
- Roscas 1/2" gas derecha.
- Presión máxima de trabajo: 4 bar.
- Temperatura máx. admitida: 95°C.

### El precio incluye

- Válvula y detentor Cromados modelo TOLÉ para instalaciones bitubo o válvula monotubo escuadra Cromada modelo QUADRO para instalación monotubo con sonda de plástico.
- Conexiones para cobre (Ø12, 14 y 15 mm).
- Cubretubo redondo en Cromado hasta Ø16 mm.
- Purgador manual.
- Soportes para pared en el mismo acabado del radiador.

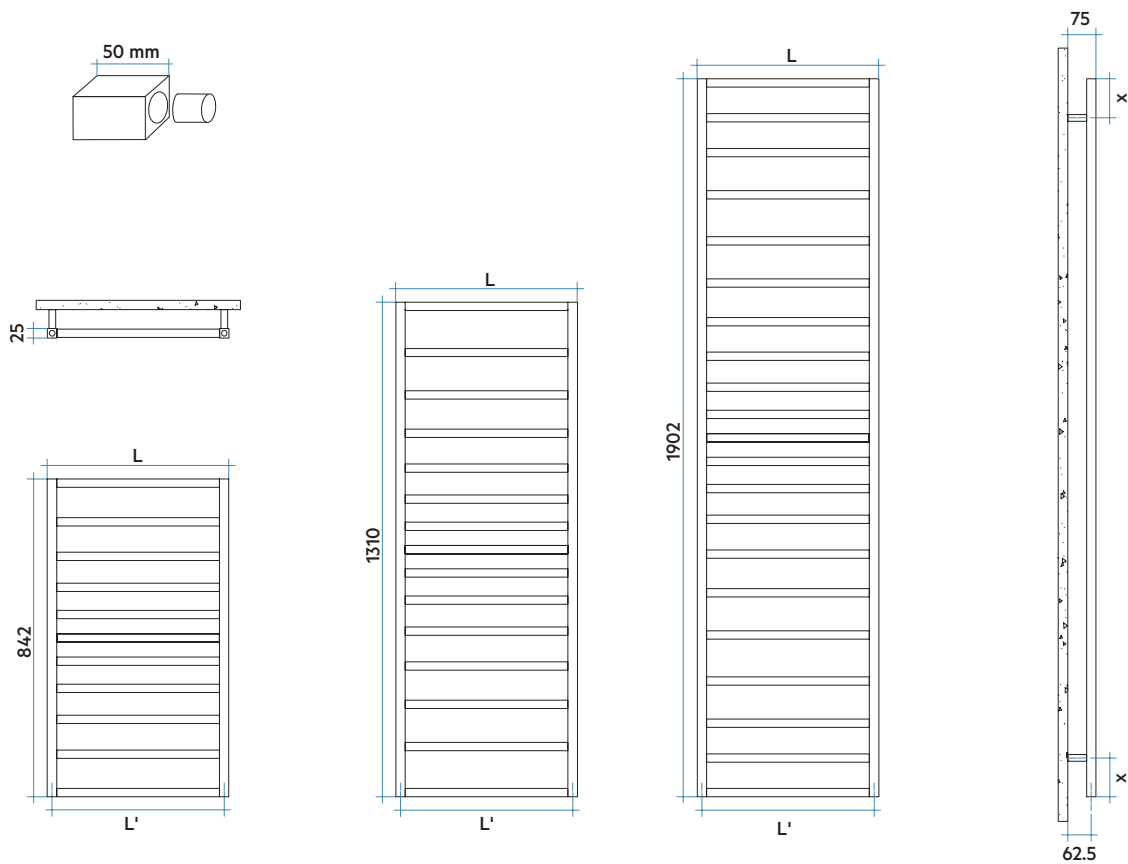

### Leyenda código

TC	P	048	B	50	IR	01	NNN
Anchura		Código acabado Cromado		Altura	Código tipo de conexión		

FICHA  
TÉCNICAMANUAL DE  
INSTALACIÓN**TOLÉ**

Modelo	Código	Altura	Anchura	Entre eje	Qn $\Delta$ T=50°C	Qn $\Delta$ T=40°C	Qn $\Delta$ T=30°C	Precio €	Peso	Capac.	Expon. n
		H mm	L mm	L' mm	Watt	Watt	Watt	Cromado/a	Kg	lt	
842 11 Tubos	TCP048B 50 ●	842	481	456	231	175	122	888,00	4,7	1,8	1,250
	TCP052B 50 ●	842	525	500	248	188	131	900,00	5,1	2	1,250
	TCP058B 50 ●	842	581	556	273	207	145	906,00	5,3	2,1	1,237
1310 15 Tubos	TCM048B 50 ●	1310	481	456	344	261	183	1.131,00	6,7	2,5	1,236
	TCM052B 50 ●	1310	525	500	369	280	194	1.142,00	7,1	2,7	1,235
	TCM058B 50 ●	1310	581	556	396	301	211	1.152,00	7,5	2,9	1,234
1902 21 Tubos	TCG048B 50 ●	1902	481	456	501	379	265	1.614,00	9,5	3,5	1,248
	TCG052B 50 ●	1902	525	500	536	406	282	1.625,00	10,3	3,9	1,248
	TCG058B 50 ●	1902	581	556	578	438	306	1.655,00	10,7	4,1	1,248

Para  $\Delta$ T diferentes a los expresados en la tabla utilizar la fórmula:  $Q=Q_n (\Delta T / 50)^n$  o ver páginas 508-509.

- Entrega inmediata acabado Cromado (C6d. 50).

**IMPORTANTE:** Si no se indica lo contrario, TOLÉ se suministra con las válvulas para instalación BITUBO.

Para instalaciones con válvula MONOTUBO se debe indicar expresamente al realizar el pedido (el precio será el mismo).

#### PARA INSTALACIONES BITUBO

Tolé se suministra en su formato estándar con 2 válvulas, en lugar de válvula y detentor por razones estéticas, en acabado Cromado modelo Quadro para instalaciones bitubo con conexiones para cobre ( $\varnothing$ 12, 14 y 15 mm). Sin incremento de precio.



Válvula (incluida con el radiador)



Detentor (incluido con el radiador)



Válvula monotubo escuadra (Indicar en pedido)

Válvulas bitubo o  
monotubo incluidas

#### TOLÉ únicamente disponible en el siguiente acabado:



CROMADO  
Cód. 50



No instalar en zona de ducha

#### COMPATIBILIDAD CON INSTALACIONES

##### Instalación BITUBO

ÚNICAMENTE COMPATIBLE  
CON CONEXIÓN INFERIOR  
(ver pág. 502, Fig. 16).

Entrada inferior por un colector y salida inferior por el otro colector. El radiador se suministra con 2 tomas de 1/2" inferiores y una toma de 1/2" superior.

Sin incremento de precio.

Kit de válvulas bitubo incluido en el precio.

##### Instalación MONOTUBO

ÚNICAMENTE COMPATIBLE  
PARA CONEXIÓN POR ABAJO  
(ver pág. 502, Fig. 20).

Entrada por abajo con válvula monotubo y sonda.

Sin incremento de precio.

Kit de válvula monotubo y tapón ciego incluidos en el precio.



**NOVO CROMADO**  
Altura 1808 mm, Anchura 600 mm.  
Color Cromado (Cód. 50).



#### **DISEÑO**

Sencillez y elegancia se adapta a los baños de cualquier estilo.

#### **ACABADOS DE ALTA GAMA**

NOVO CROMADO está disponible únicamente en acabado Cromado.

#### **CONFORT Y RENDIMIENTO**

NOVO CROMADO difunde un calor uniforme y constante en todo el baño. Fácil de colgar y secar las toallas de forma eficaz. Opción mixta para el funcionamiento del toallero en todas las estaciones.



### Características

- Radiador toallero en acero.
- Colectores verticales semicirculares 40x30 mm.
- Tubos horizontales de Ø23 mm.
- Roscas 1/2" gas derecha.
- Presión máxima de trabajo: 8 bar.
- Temperatura máxima admitida: 95°C.

### El precio incluye

- Purgador manual de 1/2" cromado.
- Soportes en el mismo acabado del radiador y distanciador para pared.

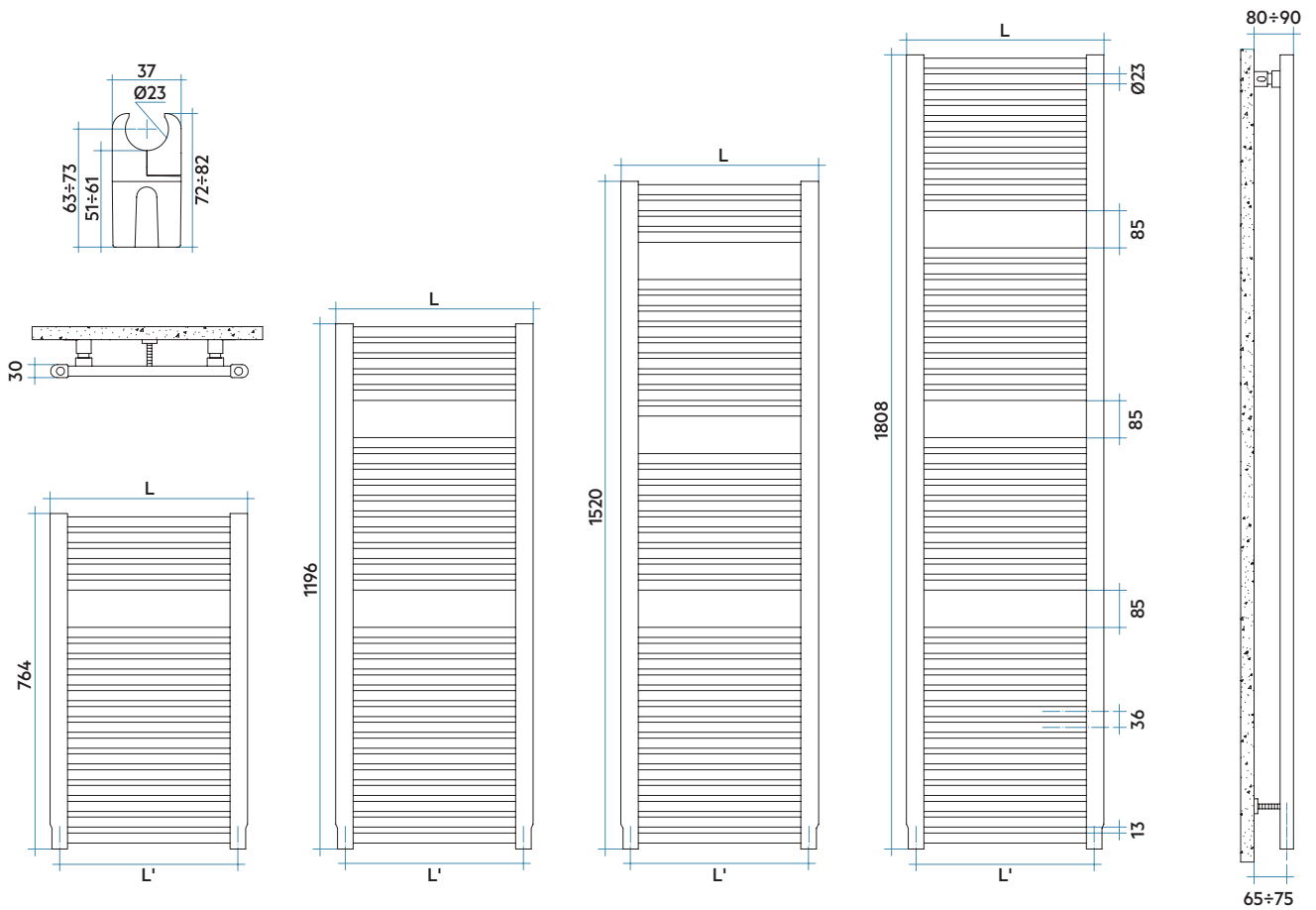

### Leyenda código

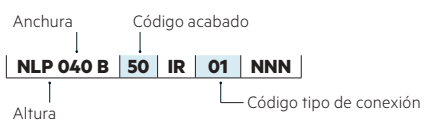

FICHA  
TÉCNICAMANUAL DE  
INSTALACIÓN**NOVO****Cromado**

Modelo	Código	Altura	Anchura	Entre eje	QnΔT = 50°C QnΔT = 40°C QnΔT = 30°C			Precio €	Peso	Capac.	Expon. n	Resist.func. mixto
					Watt	Watt	Watt					
764 19 Tubos 1 Espacio	NLP040B 50 ●	764	400	356	242	184	128	519,00	4,9	3,6	1,245	250
	NLP045B 50 ●	764	450	406	268	203	142	577,00	5,3	3,9	1,245	250
	NLP050B 50 ●	764	500	456	293	222	155	584,00	5,8	4,3	1,244	300
	NLP055B 50 ●	764	550	506	319	241	169	599,00	6,3	4,6	1,243	300
	NLP060B 50 ●	764	600	556	344	261	183	621,00	6,7	5,0	1,243	300
	NLP075B 50 ●	764	750	706	420	319	223	640,00	10,7	5,6	1,241	400
	NLP100B 50 ●	764	1.000	956	547	415	291	852,00	14,1	7,2	1,238	400
1196 29 Tubos 2 Espacios	NLM040B 50 ●	1196	400	356	316	238	165	773,00	7,4	5,6	1,277	300
	NLM045B 50 ●	1196	450	406	357	269	186	827,00	8,1	6,1	1,275	300
	NLM050B 50 ●	1196	500	456	397	299	207	850,00	8,8	6,6	1,272	400
	NLM055B 50 ●	1196	550	506	437	329	228	882,00	9,6	7,1	1,269	400
	NLM060B 50 ●	1196	600	556	477	359	250	991,00	10,3	7,6	1,267	400
	NLM075B 50 ●	1196	750	706	598	451	314	1.096,00	16,4	8,6	1,259	400
1520 36 Tubos 3 Espacios	NLL040B 50 ●	1520	400	356	437	328	227	1.059,00	9,3	7,0	1,282	400
	NLL045B 50 ●	1520	450	406	485	365	252	1.143,00	10,2	7,6	1,279	400
	NLL050B 50 ●	1520	500	456	534	401	278	1.148,00	11,0	8,2	1,277	400
	NLL055B 50 ●	1520	550	506	582	438	304	1.240,00	11,9	8,9	1,275	400
	NLL060B 50 ●	1520	600	556	630	475	329	1.355,00	12,8	9,5	1,273	700
	NLL075B 50 ●	1520	750	706	776	585	406	1.445,00	20,4	10,8	1,266	700
	NLL100B 50 ●	1520	1000	956	1018	769	536	1.987,00	26,7	13,7	1,254	1000
1808 44 Tubos 3 Espacios	NLG040B 50 ●	1808	400	356	519	391	271	1.213,00	11,2	8,4	1,276	400
	NLG045B 50 ●	1808	450	406	579	436	302	1.290,00	12,3	9,2	1,272	400
	NLG050B 50 ●	1808	500	456	639	481	334	1.321,00	13,3	10,0	1,269	700
	NLG055B 50 ●	1808	550	506	699	527	366	1.365,00	14,4	10,8	1,266	700
	NLG060B 50 ●	1808	600	556	758	572	398	1.461,00	15,5	11,5	1,262	700
	NLG075B 50 ●	1808	750	706	937	709	494	1.561,00	24,8	13,1	1,252	1000
NLG100B 50 ●	1808	1000	956	1236	938	657	2.069,00	32,5	16,7	1,236	1000	

Para ΔT diferentes a los expresados en la tabla utilizar la fórmula:  $Q=Q_n (\Delta T / 50)^n$  o ver páginas 508-509.

- Entrega inmediata acabado Cromado (Cód. 50).



NOVO CROMADO está disponible también en versión mixta, solicitando a parte una resistencia de la potencia indicada en la tabla de precios. Para instalación en funcionamiento mixto ver más información en pág. 322.

**NOVO CROMADO** está disponible en el siguiente acabado:



CROMADO  
Cód. 50



No instalar en zona de ducha

## COMPATIBILIDAD CON INSTALACIONES

### Instalación BITUBO

#### CONEXIÓN INFERIOR

(ver pág. 502, Fig. 16).

Entrada inferior por un colector y salida inferior por el otro colector. El radiador se suministra con 2 tomas de 1/2" inferiores y una toma de 1/2" superior.

Sin incremento de precio.

Kit de válvulas bitubo no incluido, ver pág. 474.

### Instalación MONOTUBO

#### CONEXIÓN POR ABAJO

(ver pág. 502, Fig. 20).

Entrada por abajo con válvula monotubo y sonda.

Sin incremento de precio.

Solicitar tapón ciego de 1/2" (ref. ASITAP07 ver pág. 485).  
Kit de válvulas monotubo no incluido, ver pág. 480.

## Accesorios recomendados (Otros accesorios, pág. 474 a 491)

### Kits válvulas

Bitubo diseño (pág. 474), Monotubo (pág. 480)



### Cubretubos y embellecedores

Pág. 482 a 484



### Hang Up

Pág. 486 a 491



### Resistencias eléctricas

Pág. 324





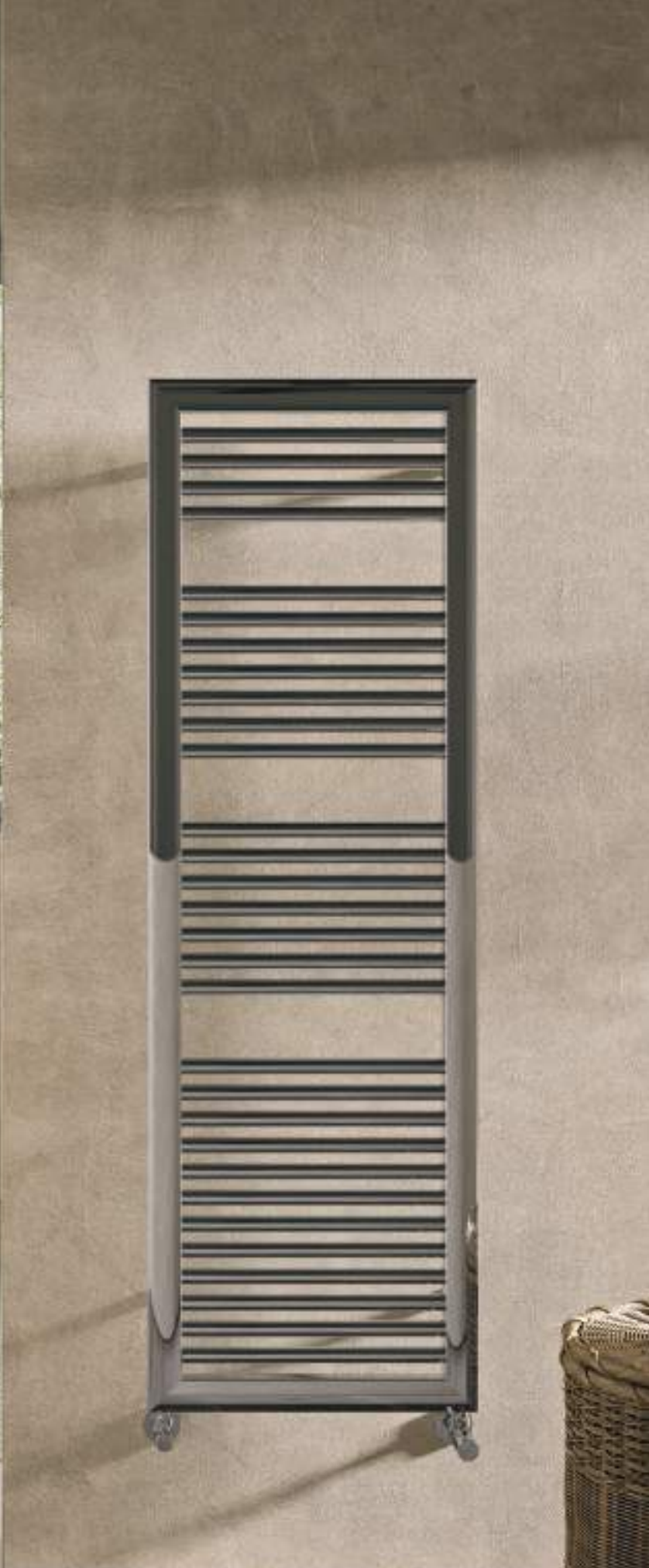

**NOVO CULT CROMADO**  
Altura 1567 mm, Anchura 500 mm.  
Color Cromado (Cód. 50).





#### **DISEÑO**

Sencillez y elegancia se adapta a los baños de cualquier estilo.

#### **ACABADOS DE ALTA GAMA**

NOVO CULT CROMADO está disponible únicamente en acabado Cromado.

#### **CONFORT Y RENDIMIENTO**

NOVO CULT CROMADO difunde un calor uniforme y constante en todo el baño. Fácil de colgar y secar las toallas de forma eficaz. Opción mixta para el funcionamiento del toallero en todas las estaciones.



### Características

- Radiador toallero en acero.
- Colectores semiovais de 50x36,5 mm.
- Tubos horizontales de Ø25 mm.
- Roscas 1/2" gas derecha.
- Presión máxima de trabajo: 6 bar.
- Temperatura máxima admitida: 95°C.

### El precio incluye

- Purgador manual de 1/2" cromado.
- 4 fijaciones para pared en el mismo acabado del radiador.

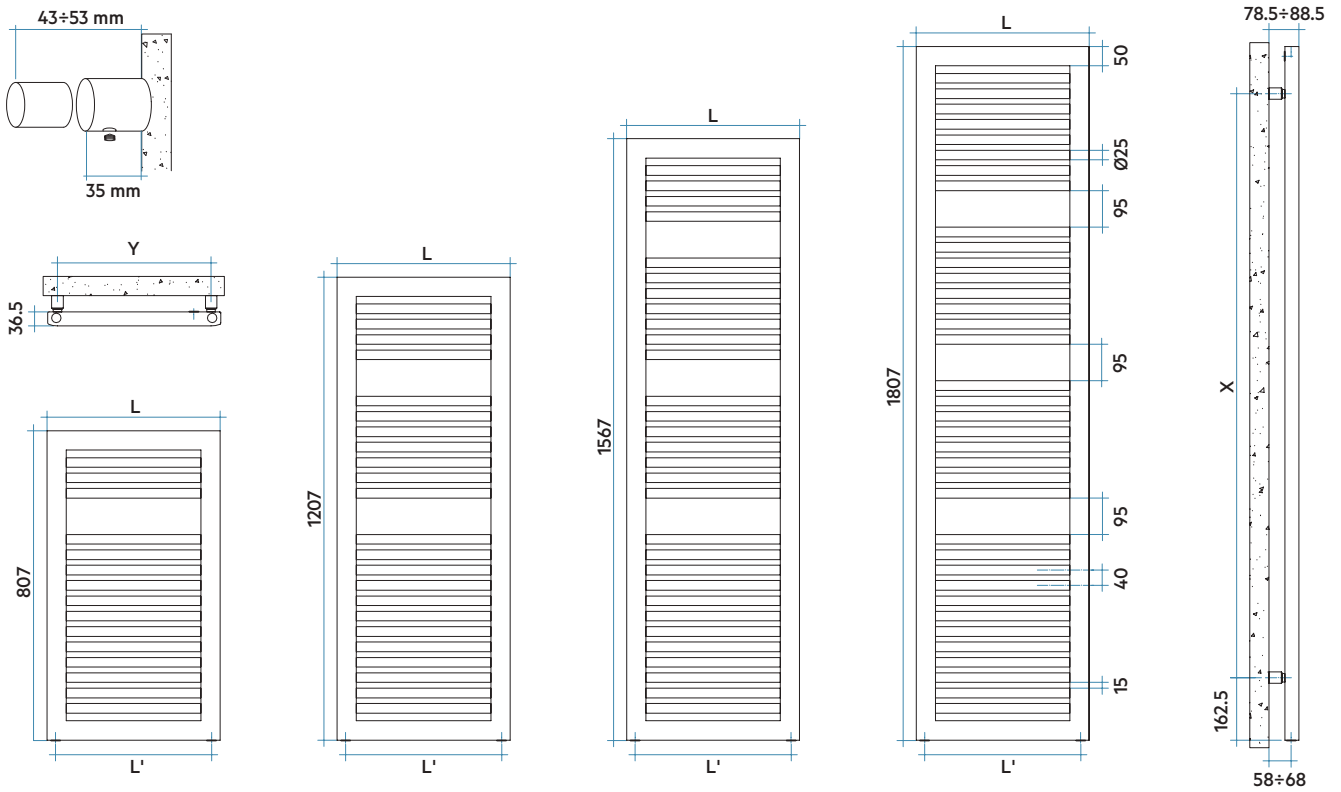

### Leyenda código

Anchura		Código acabado			
NSS	045	B	50	IR	01 NNN
Altura	Código tipo de conexión				

FICHA  
TÉCNICAMANUAL DE  
INSTALACIÓN

Modelo	Código	Altura	Anchura	Entre eje	QnΔT=50°C	QnΔT=40°C	QnΔT=30°C	Precio €	Peso	Capac.	Expon. n	Resist.func. mixto
		H mm	L mm	L' mm	Watt	Watt	Watt	Cromado	Kg	lt		Watt (*)
807 15 Tubos 1 Espacio	NSS045B 50	807	450	406	274	208	146	691,00	7,8	5,6	1,226	300
	NSS050B 50 ●	807	500	456	301	229	161	704,00	8,4	6,1	1,229	300
	NSS060B 50	807	600	556	355	269	189	740,00	9,6	7,0	1,236	300
1207 23 Tubos 2 Espacios	NSM045B 50	1207	450	406	390	294	205	991,00	11,0	8,0	1,262	400
	NSM050B 50 ●	1207	500	456	427	322	224	1.019,00	11,8	8,6	1,260	400
	NSM060B 50	1207	600	556	503	380	264	1.187,00	13,5	9,9	1,258	400
1567 30 Tubos 3 Espacios	NSL045B 50	1567	450	406	506	382	265	1.370,00	13,9	10,1	1,265	400
	NSL050B 50 ●	1567	500	456	556	419	291	1.377,00	14,9	10,8	1,264	400
	NSL060B 50	1567	600	556	655	494	344	1.623,00	16,9	12,4	1,263	700
1807 36 Tubos 3 Espacios	NSE045B 50	1807	450	406	589	445	310	1.548,00	16,0	11,7	1,258	400
	NSE050B 50 ●	1807	500	456	650	491	342	1.585,00	17,2	12,6	1,255	700
	NSE060B 50	1807	600	556	769	582	406	1.751,00	19,6	14,4	1,250	700

Para ΔT diferentes a los expresados en la tabla utilizar la fórmula:  $Q=Q_n (\Delta T / 50)^n$  o ver páginas 508-509.

- Entrega inmediata acabado Cromado (Cód. 50).



(\*) NOVO CULT CROMADO está disponible también en versión mixta, solicitando a parte una resistencia de la potencia indicada en la tabla de precios. Para instalación en funcionamiento mixto ver más información en pág. 322.

NOVO CULT CROMADO está disponible en los siguientes acabados:



CROMADO  
Cód. 50



No instalar en zona de ducha

### COMPATIBILIDAD CON INSTALACIONES

#### Instalación BITUBO

##### CONEXIÓN INFERIOR

(ver pág. 502, Fig. 16).

Entrada inferior por un colector y salida inferior por el otro colector. El radiador se suministra con 2 tomas de 1/2" inferiores y una toma de 1/2" superior.

Sin incremento de precio.

Kit de válvulas bitubo no incluido, ver pág. 474.

#### Instalación MONOTUBO

##### CONEXIÓN POR ABAJO

(ver pág. 502, Fig. 20).

Entrada por abajo con válvula monotubo y sonda.

Sin incremento de precio.

Solicitar tapón ciego de 1/2" (ref. ASITAP07 ver pág. 485).  
Kit de válvulas monotubo no incluido, ver pág. 480.

### Accesorios recomendados (Otros accesorios, pág. 474 a 491)

#### Kits válvulas

Bitubo diseño (pág. 474), Monotubo (pág. 480)



#### Cubretubos y embellecedores

Pág. 482 a 484



#### Hang Up

Pág. 486 a 491



#### Resistencias eléctricas

Pág. 324



**VELA CROMADO**

Altura 1820 mm, anchura 560 mm.  
Color Cromado (Cód. 50).







#### **DISEÑO**

Sencillez y elegancia se adapta a los baños de cualquier estilo.

#### **ACABADOS DE ALTA GAMA**

VELA CROMADO está disponible únicamente en acabado Cromado.

#### **CONFORT Y RENDIMIENTO**

VELA CROMADO difunde un calor uniforme y constante en todo el baño. Fácil de colgar y secar las toallas de forma eficaz. Opción mixta para el funcionamiento del toallero en todas las estaciones.



**Características**

- Radiador toallero en acero.
- Colectores verticales semicirculares 40x30 mm.
- Tubos horizontales ovalados de 50x20 mm.
- Roscas 1/2" gas derecha.
- Presión máxima de trabajo: 4 bar.
- Temperatura máxima admitida: 95°C.

**El precio incluye**

- Purgador manual de 1/2" cromado.
- 2 soportes a pared en el mismo acabado del radiador más 1 distanciador.

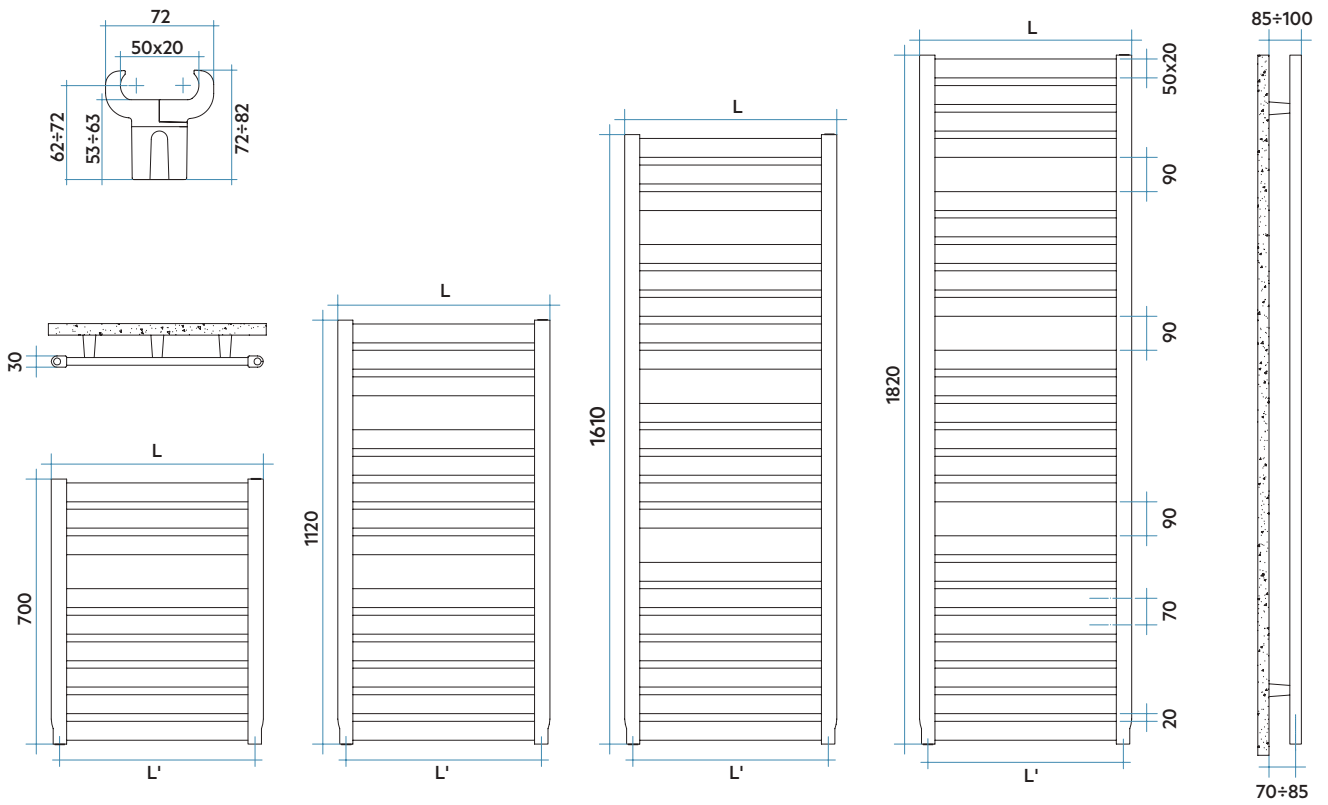

**Leyenda código**

Anchora	Código acabado			
VES 046 B	50 IR	01	NNN	
Altura	Código tipo de conexión			



FICHA  
TÉCNICAMANUAL DE  
INSTALACIÓN**VELA****Cromado**

Modelo	Código	Altura	Anchura	Entre eje	QnΔT=50°C	QnΔT=40°C	QnΔT=30°C	Precio €	Peso	Capac.	Expon. n	Resist.func. mixto
		H mm	L mm	L' mm	Watt	Watt	Watt	Cromado	Kg	lt		Watt (*)
700 9 Tubos 1 Espacio	VES046B 50 ●	700	460	416	190	144	102	636,00	6,5	3,9	1,220	-
	VES056B 50 ●	700	560	516	223	169	118	662,00	7,8	4,5	1,248	250
	VES066B 50 ●	700	660	616	257	193	134	684,00	9,1	5,2	1,276	250
	VES076B 50 ●	700	760	716	290	217	149	711,00	10,4	5,8	1,304	300
1120 14 Tubos 2 Espacios	VEM046B 50 ●	1120	460	416	289	215	147	914,00	10,2	6,1	1,319	300
	VEM056B 50 ●	1120	560	516	346	258	177	978,00	12,2	7,1	1,309	300
	VEM066B 50 ●	1120	660	616	402	301	207	1.096,00	14,2	8,1	1,298	400
	VEM076B 50 ●	1120	760	716	459	344	238	1.213,00	16,2	9,2	1,287	400
1610 20 Tubos 3 Espacios	VEL046B 50 ●	1610	460	416	402	302	209	1.301,00	14,6	8,7	1,280	400
	VEL056B 50 ●	1610	560	516	479	359	248	1.353,00	17,4	10,2	1,291	400
	VEL066B 50 ●	1610	660	616	556	416	286	1.464,00	20,3	11,6	1,301	400
	VEL076B 50 ●	1610	760	716	634	473	324	1.583,00	23,1	13,1	1,312	700
1820 23 Tubos 3 Espacios	VEE046B 50 ●	1820	460	416	452	338	233	1.425,00	16,7	9,9	1,301	400
	VEE056B 50 ●	1820	560	516	539	402	276	1.509,00	20,0	11,6	1,309	400
	VEE066B 50 ●	1820	660	616	626	467	319	1.642,00	23,2	13,3	1,318	700
	VEE076B 50 ●	1820	760	716	713	530	362	1.726,00	26,5	15,0	1,327	700

Para ΔT diferentes a los expresados en la tabla utilizar la fórmula:  $Q=Q_n (\Delta T / 50)^n$  o ver páginas 508-509.

- Entrega inmediata acabado Cromado (Cód. 50).



(\*) VELA CROMADO está disponible también en versión mixta, solicitando a parte una resistencia de la potencia indicada en la tabla de precios. Para instalación en funcionamiento mixto ver más información en pág. 322.

VELA CROMADO está disponible en los siguientes acabados:



CROMADO  
Cód. 50



No instalar en zona de ducha

## COMPATIBILIDAD CON INSTALACIONES

### Instalación BITUBO

#### CONEXIÓN INFERIOR (ver pág. 502, Fig. 16).

Entrada inferior por un colector y salida inferior por el otro colector. El radiador se suministra con 2 tomas de 1/2" inferiores y una toma de 1/2" superior.

Sin incremento de precio.

Kit de válvulas bitubo no incluido, ver pág. 474.

### Instalación MONOTUBO

#### CONEXIÓN POR ABAJO (ver pág. 502, Fig. 20).

Entrada por abajo con válvula monotubo y sonda.

Sin incremento de precio.

Solicitar tapón ciego de 1/2" (ref. ASITAP07 ver pág. 485).

Kit de válvulas monotubo no incluido, ver pág. 480.

## Accesorios recomendados (Otros accesorios, pág. 474 a 491)

### Kits válvulas

Bitubo diseño (pág. 474), Monotubo (pág. 480)



### Cubretubos y embellecedores

Pág. 482 a 484



### Hang Up

Pág. 486 a 491



### Resistencias eléctricas

Pág. 324



**FLAUTO CROMADO**  
Altura 1218 mm, Anchura 506 mm.  
Color Cromado (Cód. 50).





#### **DISEÑO**

Sencillez y elegancia se adapta a los baños de cualquier estilo.

#### **ACABADOS DE ALTA GAMA**

FLAUTO CROMADO está disponible únicamente en acabado Cromado.

#### **CONFORT Y RENDIMIENTO**

FLAUTO CROMADO difunde un calor uniforme y constante en todo el baño. Fácil de colgar y secar las toallas de forma eficaz. Opción mixta para el funcionamiento del toallero en todas las estaciones.



### Características

- Radiador toallero en acero.
- Colectores verticales de Ø30 mm.
- Tubos horizontales de Ø18 mm.
- Roscas 1/2" gas derecha.
- Presión máxima de trabajo: 8 bar.
- Temperatura máxima admitida: 95°C.

### El precio incluye

- Purgador manual de 1/2" cromado.
- Soportes en el mismo acabado del radiador y distanciador para pared.

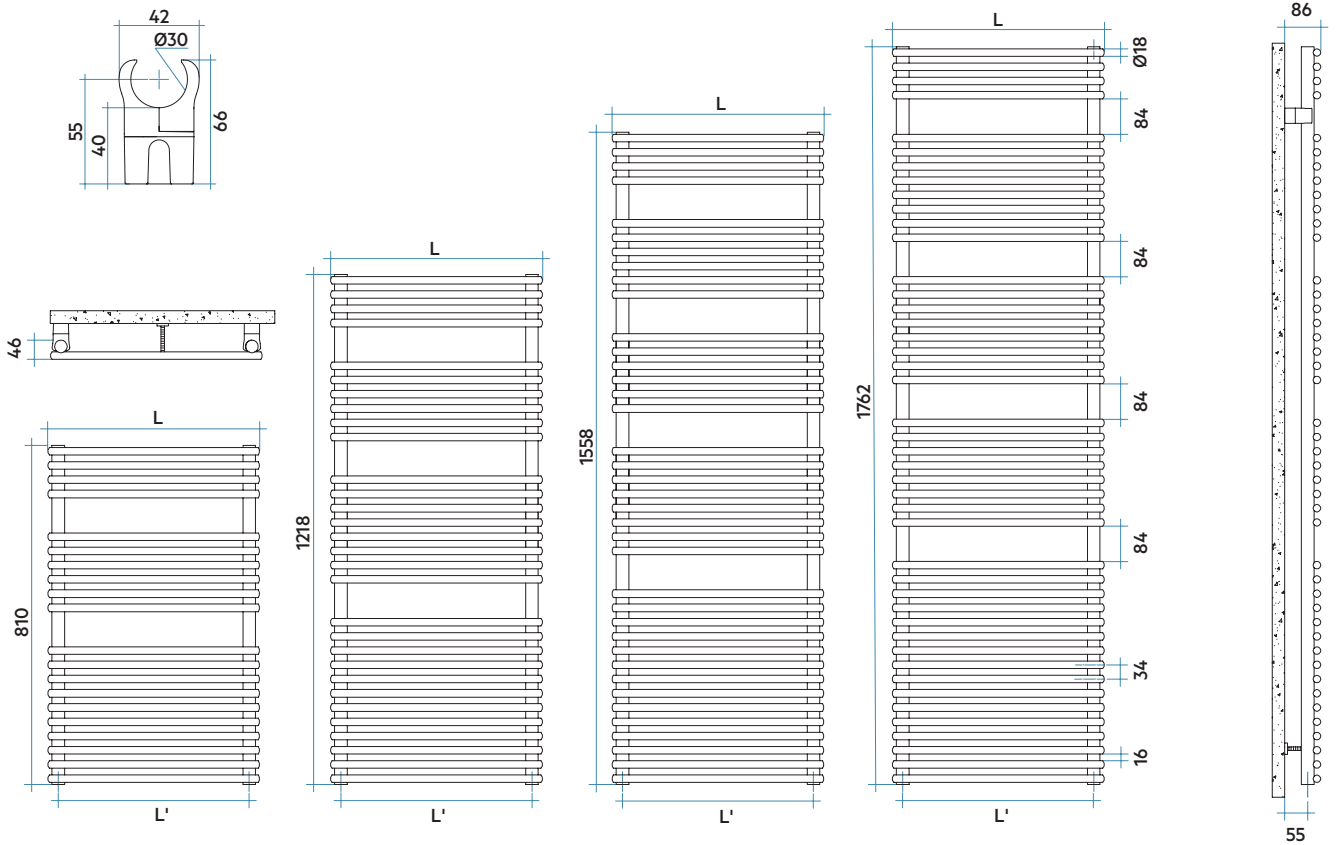

### Leyenda código

FTP	045 B	50	IR	01	NNN
Altura	Anchura	Código acabado	Código tipo de conexión		



FICHA TÉCNICA



MANUAL DE INSTALACIÓN

Modelo	Código	Altura	Anchura	Entre eje	QnΔT = 50°C QnΔT = 40°C QnΔT = 30°C			Precio €	Peso	Capac.	Expon. n	Resist.func. mixto
		H mm	L mm	L' mm	Watt	Watt	Watt	Cromado	Kg	lt		Watt (*)
810 20 Tubos 2 Espacios	FTP045B 50 ●	810	456	406	271	209	149	621,00	5,6	2,8	1,180	300
	FTP050B 50 ●	810	506	456	300	230	164	630,00	6,1	3,0	1,178	300
	FTP055B 50	810	556	506	328	252	180	639,00	6,5	3,1	1,177	300
	FTP060B 50	810	606	556	357	274	196	661,00	7,0	3,3	1,176	300
	FTP075B 50	810	756	706	442	340	243	683,00	8,4	3,9	1,172	400
1218 30 Tubos 3 Espacios	FTM045B 50	1218	456	406	398	303	214	869,00	8,4	4,1	1,220	400
	FTM050B 50 ●	1218	506	456	434	331	233	892,00	9,1	4,4	1,218	400
	FTM055B 50	1218	556	506	469	358	252	937,00	9,8	4,7	1,217	400
	FTM060B 50	1218	606	556	505	385	271	1.041,00	10,5	5,0	1,215	400
	FTM075B 50	1218	756	706	611	466	329	1.149,00	12,5	5,9	1,209	400
1558 38 Tubos 4 Espacios	FTL045B 50	1558	456	406	516	391	274	1.195,00	10,6	5,2	1,243	400
	FTL050B 50	1558	506	456	565	429	301	1.208,00	11,5	5,6	1,232	400
	FTL055B 50 ●	1558	556	506	613	467	328	1.305,00	12,4	6,0	1,222	400
	FTL060B 50	1558	606	556	662	505	356	1.414,00	13,2	6,4	1,212	700
	FTL075B 50	1558	756	706	807	620	442	1.522,00	15,9	7,5	1,180	700
1762 44 Tubos 4 Espacios	FTG045B 50	1762	456	406	580	440	307	1.348,00	12,2	6,0	1,243	400
	FTG050B 50	1762	506	456	634	481	337	1.385,00	13,3	6,5	1,237	700
	FTG055B 50	1762	556	506	687	522	367	1.429,00	14,3	6,9	1,230	700
	FTG060B 50	1762	606	556	741	564	397	1.534,00	15,3	7,3	1,223	700
	FTG075B 50	1762	756	706	902	689	488	1.629,00	18,3	8,6	1,203	1000

Para ΔT diferentes a los expresados en la tabla utilizar la fórmula:  $Q=Q_n (\Delta T / 50)^n$  o ver páginas 508-509.

- Entrega inmediata acabado Cromado (Cód. 50).



FLAUTO CROMADO está disponible también en versión mixta, solicitando a parte una resistencia de la potencia indicada en la tabla de precios. Para instalación en funcionamiento mixto ver más información en pág. 322.

FLAUTO CROMADO está disponible en los siguientes acabados:



CROMADO  
Cód. 50



No instalar en zona de ducha

### COMPATIBILIDAD CON INSTALACIONES

#### Instalación BITUBO

##### CONEXIÓN INFERIOR (ver pág. 502, Fig. 16).

Entrada inferior por un colector y salida inferior por el otro colector. El radiador se suministra con 2 tomas de 1/2" inferiores y una toma de 1/2" superior.

Sin incremento de precio.

Kit de válvulas bitubo no incluido, ver pág. 474.

#### Instalación MONOTUBO

##### CONEXIÓN POR ABAJO (ver pág. 502, Fig. 20).

Entrada por abajo con válvula monotubo y sonda.

Sin incremento de precio.

Solicitar tapón ciego de 1/2" (ref. ASITAP07 ver pág. 485).  
Kit de válvulas monotubo no incluido, ver pág. 480.

### Accesorios recomendados (Otros accesorios, pág. 474 a 491)

#### Kits válvulas

Bitubo diseño (pág. 474), Monotubo (pág. 480)



#### Cubretubos y embellecedores

Pág. 482 a 484



#### Hang Up

Pág. 486 a 491



#### Resistencias eléctricas

Pág. 324









# RESISTENCIAS Y MIXTOS

## Complementos para toalleros

El complemento perfecto para asegurar confort y calor incluso cuando la calefacción está apagada. Una solución rápida y sencilla.

FUNCIONAMIENTO MIXTO =  
RAD. TOALLERO HIDRÁULICO + RESISTENCIA + KIT VÁLVULAS

---

**FUNCIONAMIENTO MIXTO** P. 322

---

**INFO TÉCNICA RESISTENCIAS** P. 324

---

**INSTALACIÓN BITUBO MIXTA** P. 326

---

**INSTALACIÓN MONOTUBO MIXTA** P. 329

---

# Funcionamiento Mixto: Agua + Resistencia Eléctrica

Un radiador mixto es la unión de un toallero hidráulico (de agua) con una resistencia eléctrica.

Los toalleros mixtos se caracterizan por la flexibilidad que ofrece su doble funcionamiento, con CALDERA cuando funciona la calefacción en todo el hogar, y con RESISTENCIA ELÉCTRICA cuando sólo se precisa calentar el baño, secar toallas o reducir la humedad ambiente, son la óptima solución para garantizar el máximo confort en el hogar.

## ¿QUÉ ES ECODESIGN?

Para IRSAP es fundamental la calidad de sus productos y el cumplimiento de las normativas más exigentes. El 1 de Enero de 2018 entró en vigor en la Unión Europea el reglamento (UE) 2015/1188 que define los requisitos de diseño ecológico aplicable a los aparatos eléctricos de calefacción local.

Los emisores térmicos deben ser respetuosos con el medioambiente minimizando el consumo de energía. Por ello, todos los radiadores eléctricos IRSAP cuentan con un novedoso sistema de regulación electrónico en sus resistencias. IRSAP cumple así con el Reglamento 2015/1188 EcoDesign garantizando un bajo impacto medioambiental y favoreciendo el ahorro energético.



## ¿QUÉ CARACTERÍSTICAS TIENE? ¿QUÉ ES CLASE II?

La Clase indica la Clasificación de los Receptores según su protección contra contactos eléctricos. Esta clasificación se detalla en la Normativa vigente de seguridad según el Reglamento Electrotécnico de Baja Tensión: ITC-BT-22, 23 y 24. Todas las resistencias IRSAP cuentan con una protección de Clase II (con doble protección, por lo que NO necesita de toma de tierra), permitiendo su instalación en cuartos de baño con toda garantía.

Es muy importante escoger la potencia de la resistencia en función de los valores de la columna de funcionamiento mixto de las tabla de precios, de lo contrario, no se garantiza el correcto funcionamiento del radiador.

En las tablas de cada modelo de toallero se puede localizar la potencia recomendada.  
Ver ejemplo:

Peso	Capac.	Expon. n	Resist. func. mixto
Kg	lt		Watt (*)
8,8	3,3	1,157	400
9,9	3,6	1,177	400
13,9	5,3	1,229	700
15,7	6,2	1,219	700

## Instalación del Radiador Toallero Mixto

### ¿DÓNDE INSTALAR EL RADIADOR?

Todas las resistencias IRSAP se pueden instalar dentro del volumen 2. Para el cálculo correcto de los volúmenes es necesario delimitar los mismos desde el punto de agua (grifo, flexo u otros). Además, las resistencias IRSAP cumplen con la normativa vigente de seguridad según el Reglamento Electrotécnico de Baja Tensión: ITC-BT-22, 23 y 24 (por tanto no necesitan toma de tierra dentro del volumen 2). Por su seguridad la toma de corriente debe ser instalada dentro del volumen 3.

Por motivos de seguridad la clavija Schuko termosellada y el cable no deben ser retirados ni manipulados, ya que comportaría la pérdida del nivel de protección de todo el aparato y la consecuente pérdida de la garantía del producto.

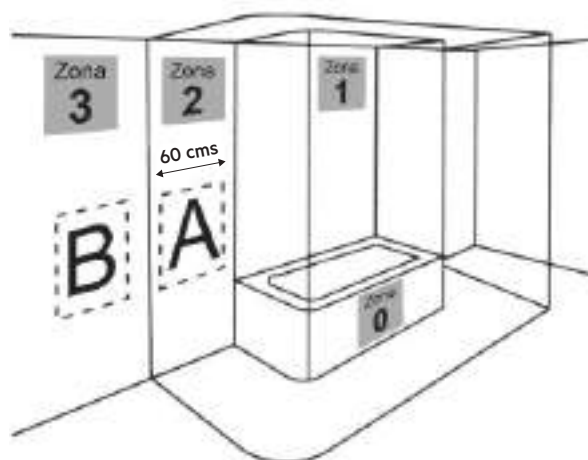

### ¿CÓMO SE INSTALA LA RESISTENCIA?

Las resistencias eléctricas deben ser siempre instaladas por uno de los dos orificios inferiores del toallero, verticalmente, con la punta hacia arriba y el cable de alimentación hacia abajo. La resistencia eléctrica se suministra con dos "T" de 1/2" y un tapón ciego de 1/2" cromado para realizar su instalación.

Para instalaciones Bitubo se recomienda combinarla con la el Kit de Válvula y Detentor para Funcionamiento Mixto en la pág. 326.

**IMPORTANTE:** Una vez instalada la resistencia en el toallero, antes de ponerla en funcionamiento, éste debe estar lleno de agua y purgado.

#### EJEMPLO DE FUNCIONAMIENTO MIXTO EN INSTALACIÓN BITUBO

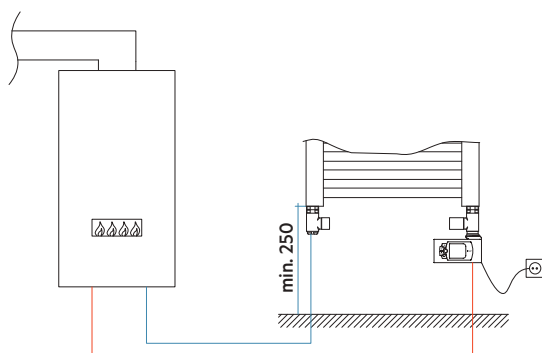

#### EJEMPLO DE FUNCIONAMIENTO MIXTO EN INSTALACIÓN MONOTUBO

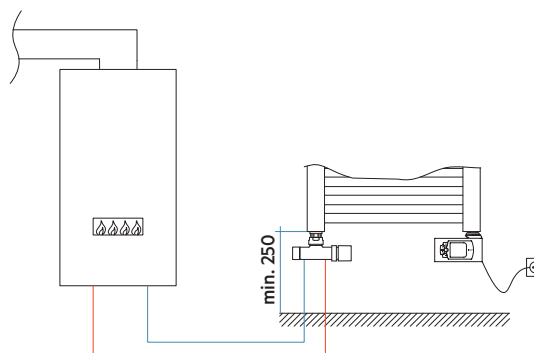

---

# Características técnicas de las resistencias

IRSAP cumple así con el reglamento 2015/1188 EcoDesign garantizando un bajo impacto medioambiental y favoreciendo el ahorro energético.

Todos nuestros radiadores eléctricos y resistencias electrónicas respetan la normativa EcoDesign para facilitar al usuario final, herramientas que le permitan gestionar su radiador de manera eficiente.

## RESISTENCIA ELÉCTRICA CON CRONOTERMOSTATO INCORPORADO (CÓD. H)

Resistencia eléctrica fácilmente instalable enroscándola en la parte inferior del toallero.

Incorpora termostato ambiente con programación.

Disponible en versión Blanca con cable blanco y versión Cromada con cable gris claro.

El enchufe es termosellado y el cable de longitud 1200 mm garantizan su completa estanqueidad (cualquier modificación de los componentes de la resistencia puede dañar su funcionamiento).

### CARACTERÍSTICAS

- Protección IP44 / Clase II.
- Consumo en stand-by inferior a 0,5 Watt.

### FUNCIONES

- Hora, temperatura y programa en pantalla retroiluminada.
- **Manual:** Permite seleccionar la temperatura deseada.
- **Auto:** Ejecuta la programación seleccionada.
- **Programación:** 2 programas preconfigurados y 1 personalizable.
- **Programación diaria/semanal:** Con intervalos de 60 minutos.
- **Rango de ajuste de temperatura:** Entre 7°C - 32°C con intervalos de 0,5°C.
- **Manual/Confort:** Permite configurar una temperatura de funcionamiento.
- **Antihielo:** Preconfigurada una temperatura de 7°C evitando la posibilidad de congelación del radiador toallero.
- **Vacaciones:** Se configura la temperatura antihielo durante un período de vacaciones.
- **Boost:** Activa el máximo funcionamiento durante 2h, pasadas las 2h vuelve al funcionamiento anterior.
- **Bloqueo teclado:** Permite bloquear y desbloquear las funciones del teclado.
- **Sensor de ventanas abiertas:** En caso de caída brusca de la temperatura se apaga la resistencia durante un tiempo limitado.
- **ASC (Adaptative Start Control):** Permite que el toallero se encienda antes de la hora programada para conseguir la temperatura configurada.



## RESISTENCIA ELÉCTRICA CON CRONOTERMOSTATO INCORPORADO (CÓD. H)



Código	Descripción	Precio €
<b>CAJA, CABLE, RÁCORES T Y TERMOSTATO BLANCOS</b>		
ANRE0250HSP01 •	250 W (long. cm 33) con 2 rácores blancos T 1/2" + 1 tapón 1/2"	<b>178,00</b>
ANRE0300HSP01 •	300 W (long. cm 35) con 2 rácores blancos T 1/2" + 1 tapón 1/2"	<b>179,00</b>
ANRE0400HSP01 •	400 W (long. cm 42) con 2 rácores blancos T 1/2" + 1 tapón 1/2"	<b>180,00</b>
ANRE0700HSP01 •	700 W (long. cm 54) con 2 rácores blancos T 1/2" + 1 tapón 1/2"	<b>185,00</b>
ANRE1000HSP01 •	1000 W (long. cm 71) con 2 rácores blancos T 1/2" + 1 tapón 1/2"	<b>190,00</b>



<b>CAJA, RÁCORES T Y TERMOSTATO CROMADOS Y CABLE GRIS OSCURO</b>		
ANRE0250HSP50 •	250 W (long. cm 33) con 2 rácores cromados T 1/2" + 1 tapón 1/2"	<b>192,00</b>
ANRE0300HSP50 •	300 W (long. cm 35) con 2 rácores cromados T 1/2" + 1 tapón 1/2"	<b>194,00</b>
ANRE0400HSP50 •	400 W (long. cm 42) con 2 rácores cromados T 1/2" + 1 tapón 1/2"	<b>198,00</b>
ANRE0700HSP50 •	700 W (long. cm 54) con 2 rácores cromados T 1/2" + 1 tapón 1/2"	<b>202,00</b>
ANRE1000HSP50 •	1000 W (long. cm 71) con 2 rácores cromados T 1/2" + 1 tapón 1/2"	<b>208,00</b>

• Entrega inmediata

## CONTROL REMOTO PARA ELECTRÓNICA H



Código	Descripción	Precio €
REELETRASM40 •	Control remoto IR que permite la completa gestión de todas las funciones de los radiadores con control electrónico tipo H	<b>97,00</b>

• Entrega inmediata

Atención: Las resistencias eléctricas deben ir siempre instaladas por uno de los dos orificios inferiores del toallero, verticalmente, con la punta hacia arriba y el cable de alimentación hacia abajo.

### Sin modificar entre eje

Los Kits de válvula y detentor para funcionamiento mixto permiten la instalación de una resistencia eléctrica en el toallero sin necesidad de variar ni desplazar el entre eje.

En instalaciones bitubo ya existentes se podrán substituir válvula y detentor escuadra por una válvula y un detentor para funcionamiento mixto, evitando así realizar obras para cambiar la instalación o para mover el toallero. Este kit de válvula y detentor también es compatible con los modelos de tomas 50 mm (FUNKY\_S, JAZZ\_S, KALIMBA, SOUL\_S Y BLUES).

No varía el entre eje.

No necesita desplazar el toallero.

Código	Descripción	Precio €
VALKROSMIST01 •	Kit de válvula y detentor escuadra para funcionamiento mixto <b>Blancos</b> + 2 conex. <b>Cromo</b> cobre Ø 15+ 2 conex. <b>Cromo</b> multicapa y polietileno Ø 11,5 - 12x16	<b>195,00</b>
VALKROSMIST50 •	Kit de válvula y detentor escuadra para funcionamiento mixto <b>Cromados</b> + 2 conex. <b>Cromo</b> cobre Ø 15+ 2 conex. <b>Cromo</b> multicapa y polietileno Ø 11,5 - 12x16	<b>203,00</b>

- Entrega inmediata

Sin necesidad de modificar las tomas en instalaciones bitubo.

#### PARA TOALLEROS ESTÁNDAR

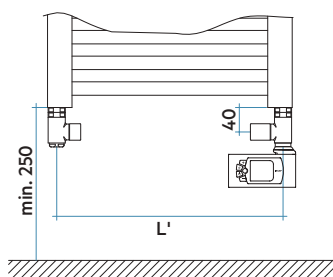

#### PARA TOALLEROS ASIMÉTRICOS CON ENTRE EJE 50 mm

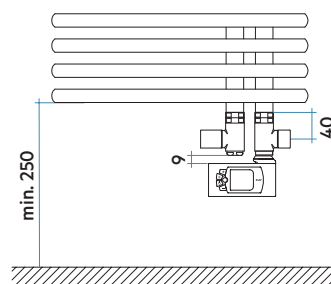

#### INSTALACIÓN BITUBO ESTÁNDAR





# INSTALACIÓN BITUBO

KIT VÁLVULA Y DETENTOR PARA FUNCIONAMIENTO MIXTO

## Modificando entre eje

INSTALACIÓN BITUBO PARA FUNCIONAMIENTO MIXTO UTILIZANDO LAS DOS "T" DE TRES VÍAS (INCLUIDAS CON LA RESISTENCIA)

Resistencia eléctrica con cronotermostato incorporado (Cód. H)

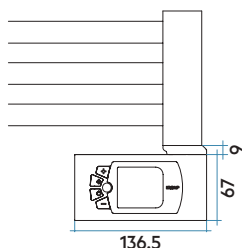

COTA **A** PARA VÁLVULAS Y DETENTORES ESCUADRA IRSAP = 41÷44 MM

### FIGURA 1

SE MODIFICA EL ENTRE EJE

Se utiliza 1 "T", el entre eje varía en altura 27 mm y en anchura  $L'+63,5$  mm.

$L'$ = Entre eje hidráulico radiador

$A$ = 41 mm Espacio válvula a escuadra

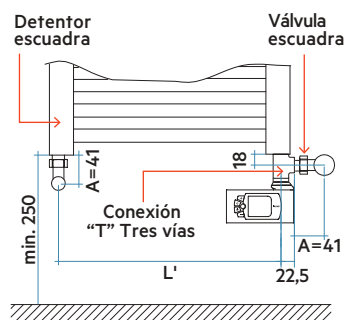

### FIGURA 2

SE MODIFICA EL ENTRE EJE

Se utiliza 1 "T", el entre eje varía en altura 27 mm y en anchura  $L'-63,5$  mm.

$L'$ = Entre eje hidráulico radiador

$A$ = 41 mm Espacio válvula

$A$ = en escuadra

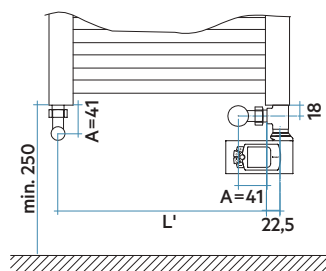

### FIGURA 3

NO SE MODIFICA EL ENTRE EJE

Se utilizan 2 "T". No varía el entre eje, el toallero queda desplazado lateralmente de las tomas 63,5 mm.

$L'$ = Entre eje hidráulico radiador

$A$ = 41 mm Espacio válvula en escuadra

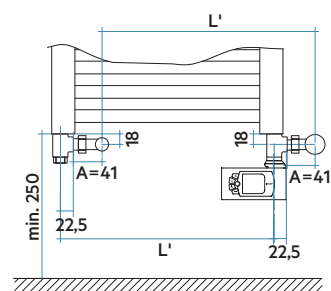

### FIGURA 4

SE MODIFICA EL ENTRE EJE

Se utilizan 2 "T" el entre eje es igual a  $L'-127$  mm.

$L'$ = Entre eje hidráulico radiador

$A$ = 41 mm Espacio válvula a escuadra

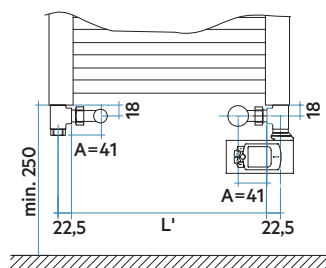

RESISTENCIAS  
Y MIXTOS

Ver Válvulas  
pág. 479

# INSTALACIÓN BITUBO

## KIT VÁLVULA Y DETENTOR PARA FUNCIONAMIENTO MIXTO

### Modificando entre eje

#### INSTALACIÓN FUNCIONAMIENTO MIXTO PARA TOALLEROS ASIMÉTRICOS. ENTRE EJE 50 MM

MODELOS FUNKY\_S, JAZZ\_S, KALIMBA, SOUL\_S y BLUES

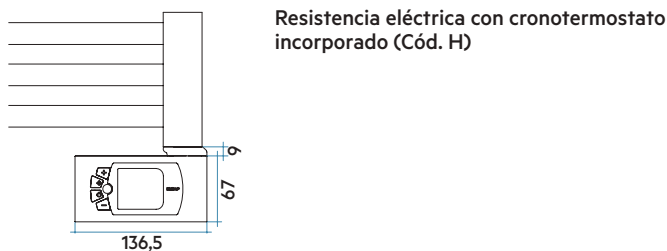

#### INSTALACIÓN FUNCIONAMIENTO MIXTO BITUBO

##### FIGURA 1

SE MODIFICA EL ENTRE EJE

Se utiliza 1 "T", el entre eje varía en altura 27 mm y en anchura  $L'+63,5$  mm.

$L'$ = Entre eje hidráulico radiador (50 mm).

$A$ = 41 mm Espacio válvula a escuadra.

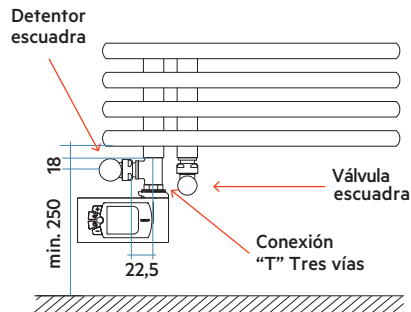

##### FIGURA 2

SE MODIFICA EL ENTRE EJE

Se utilizan 2 "T" el entre eje es igual a  $L' + 127$  mm.

$L'$ = Entre eje hidráulico radiador (50 mm).

$A$ = 41 mm Espacio válvula a escuadra.

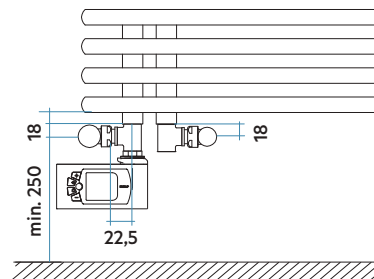

##### FIGURA 3

SE MODIFICA EL ENTRE EJE

Se utiliza 1 "T", el entre eje varía en altura 27 mm y en anchura  $L'+63,5$  mm.

$L'$ = Entre eje hidráulico radiador (50 mm).

$A$ = 41 mm Espacio válvula a escuadra.

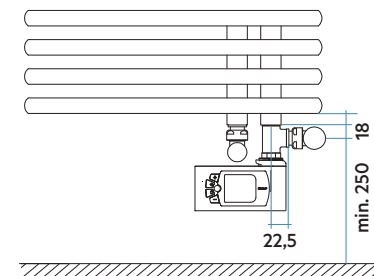



### Sin modificar entre eje

#### INSTALACIÓN MONOTUBO PARA FUNCIONAMIENTO MIXTO

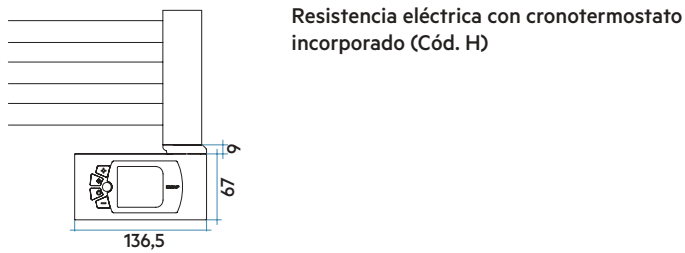

#### FIGURA 1

NO SE MODIFICA EL ENTRE EJE

La resistencia se instala en la toma inferior que queda libre.

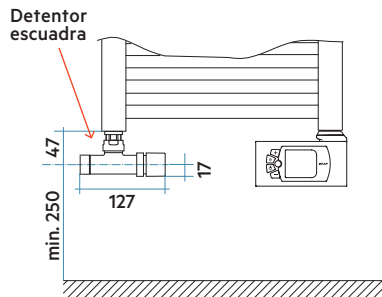

#### INSTALACIÓN FUNCIONAMIENTO MIXTO MONOTUBO

La instalación Monotubo requiere de una modificación del entre eje de las tomas.

Las tomas deben ser posicionadas una encima de la otra y se debe utilizar la válvula monotubo recta (ver pág. 480) siempre posicionada en el colector situado más a la derecha del toallero. La posición de la resistencia siempre será en el colector situado más a la izquierda.

En este tipo de instalación para los toalleros con colectores en el lado izquierdo, el cuerpo de la resistencia sobresale del toallero 40 mm lateralmente.

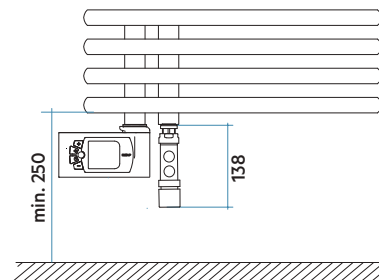

Ver Válvulas  
pág. 480



# TOALLEROS Y RADIADORES ELÉCTRICOS

## Una respuesta concreta y rápida

La posibilidad de elegir el producto más adecuado para las necesidades respetando el medio ambiente y garantizando el máximo ahorro energético en cualquier época del año. Una gama de productos ideal para los que quieren calor inmediato, sin estar atados al sistema tradicional de calefacción.

NEW	<b>FUNKY_S ELÉCTRICO</b>	P. 332
NEW	<b>JAZZ_S ELÉCTRICO</b>	P. 336
	<b>KALIMBA ELÉCTRICO</b>	P. 340
NEW	<b>SOUL_S ELÉCTRICO</b>	P. 344
NEW	<b>SOUL_S ELÉCTRICO AIR</b>	P. 348
	<b>QUADRÉ ELÉCTRICO</b>	P. 352
	<b>NOVO ELÉCTRICO</b>	P. 356
	<b>VELA ELÉCTRICO</b>	P. 360
	<b>FLAUTO ELÉCTRICO</b>	P. 364
	<b>XILO ELÉCTRICO</b>	P. 368
	<b>XILO ELÉCTRICO AIR</b>	P. 372
	<b>NET ELÉCTRICO</b>	P. 376
	<b>RELAX ELÉCTRICO</b>	P. 380
	<b>PIANO ELÉCTRICO</b>	P. 384
	<b>SAX ELÉCTRICO</b>	P. 388
	<b>TESI ELÉCTRICO</b>	P. 392



**FUNKY\_S ELÉCTRICO**  
Altura 1455 mm, Anchura 600 mm.  
Color Marfil (Cód. 02) Serie Classic  
con Resistencia WiFi (Mod. E).





#### **DISEÑO**

Se adapta al ritmo de la vida del hogar gracias a la posibilidad de programación e incluso la opción WiFi para funcionamiento Smart.

#### **ACABADOS DE ALTA GAMA**

FUNKY\_S ELÉCTRICO ofrece una amplia gama de colores, incluidos los RAL personalizados.

#### **CONFORT Y RENDIMIENTO**

Calor uniforme y constante en toda la habitación. Diseño EcoDesign para su funcionamiento óptimo y reducción del consumo. Facilidad para colgar las toallas gracias a en las aberturas laterales.

**Características**

- Radiador toallero en acero.
- Colectores verticales Ø30 mm.
- Tubos horizontales Ø23 mm.
- Relleno de líquido termoconvector.

**El precio incluye**

- Resistencia instalada.
- Incluye cable de 1200 mm y enchufe schuko termosellado.
- Soportes a pared en el mismo color del radiador.



Disponible únicamente con colectores a la derecha

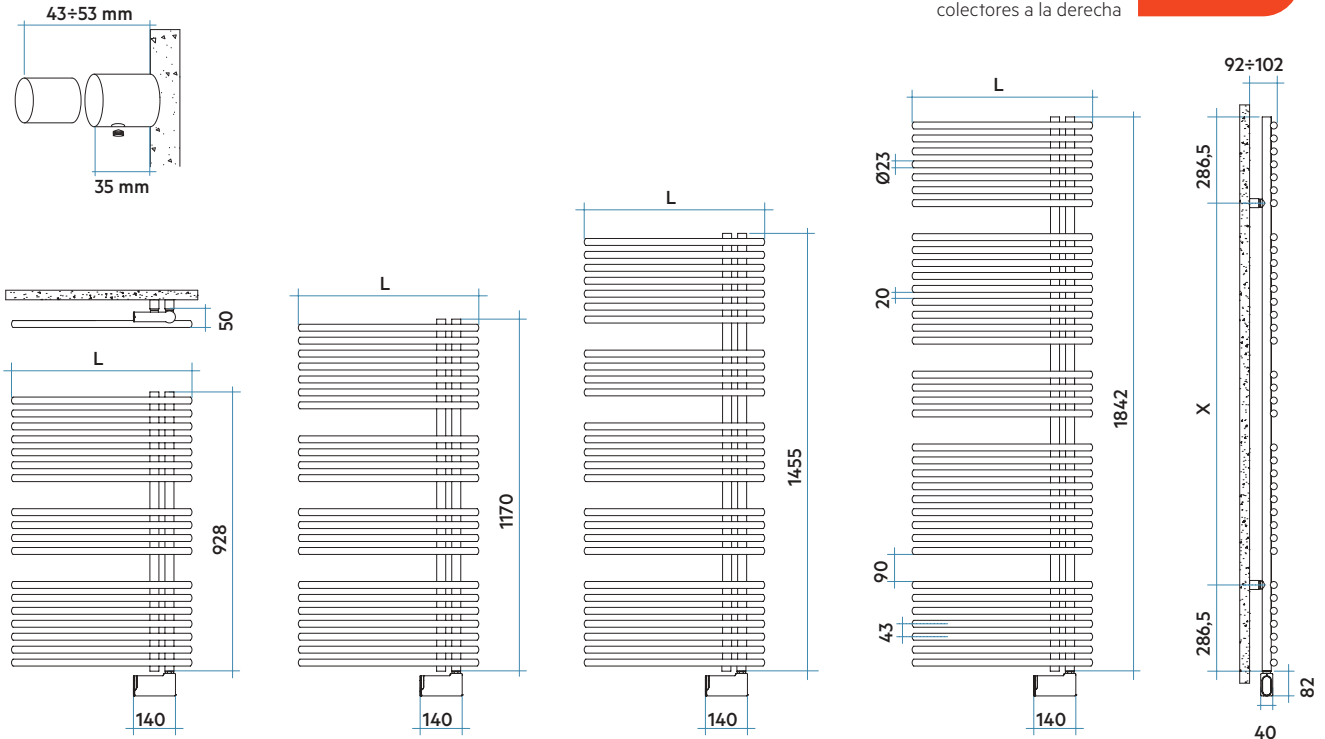

**TIPOS DE RESISTENCIAS ELÉCTRICAS**



**RESISTENCIA ELÉCTRICA CON CONTROL TERMOSTÁTICO ELECTRÓNICO (CÓD. "H", RADIADOR + RESISTENCIA)**

Resistencia Eléctrica con termostato con programación semanal, función ASC (Adaptative Star Control), sensor de ventanas abiertas. Caja electrónica y cable en color Blanco para toallero en Blanco y caja electrónica cromada y cable gris claro para toallero en color. Protección IP44/Aislamiento Clase II.



**RESISTENCIA ELÉCTRICA CON CONTROL ELECTRÓNICO WIFI Y CONEXIÓN SMART HOME (CÓD. "E", RADIADOR + RESISTENCIA)**

Resistencia Eléctrica WiFi Smart Home, compatible con Google Home y Amazon Alexa. Función Home/Away. La puesta en marcha y la programación se debe realizar mediante la aplicación NOW. Posibilidad de modificar la temperatura y/o encendido/apagado mediante botonera. Caja electrónica en el mismo color del toallero y cable trenzado de color rojo. Protección IP24/Aislamiento Clase II.



**Leyenda código**

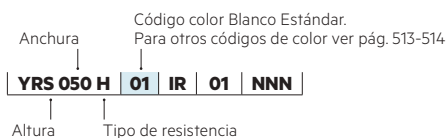

FICHA  
TÉCNICAMANUAL DE  
INSTALACIÓN**TERMOSTATO ELECTRÓNICO MOD. H**

Modelo	Código	Altura	Anchura	Peso	Resistencia eléc.	Precio €* (rad.r+resist.) Blanco Electrónica
		H mm	L mm	Kg	Watt	
928 18 Tubos - 2 Espacios	YRS050H 01 ● ▲	928	500	12,3	400	577,00
1170 22 Tubos - 3 Espacios	YRM050H 01 ● ▲	1170	500	15,4	500	634,00
1455 27 Tubos - 4 Espacios	YRL060H 01 ● ▲	1455	600	21,3	750	745,00
1842 36 Tubos - 4 Espacios	YRG060H 01 ●	1842	600	27,4	1000	1.005,00

01 = Código color Blanco Estándar

**TERMOSTATO ELECTRÓNICO WIFI MOD. E**

Modelo	Código	Altura	Anchura	Peso	Resistencia eléc.	Precio €* (rad.r+resist.) Blanco Electrónica
		H mm	L mm	Kg	Watt	
928 18 Tubos - 2 Espacios	YRS050E 01 ● ▲	928	500	12,3	400	617,00
1170 22 Tubos - 3 Espacios	YRM050E 01 ● ▲	1170	500	15,4	500	674,00
1455 27 Tubos - 4 Espacios	YRL060E 01 ●	1455	600	21,3	750	785,00
1842 36 Tubos - 4 Espacios	YRG060E 01	1842	600	27,4	1000	1.045,00

01 = Código color Blanco Estándar

- Entrega inmediata color Blanco Estándar (Cód. 01).
- ▲ Entrega inmediata color Negro Satinado (Cód. 30) con incremento +25% sobre precio color Blanco Estándar.

El radiador se suministra siempre con la resistencia instalada en el lado DERECHO.  
FUNKY\_S ELÉCTRICO NO ES REVERSIBLE.

Colores disponibles	VER	PRECIO
Color Blanco Estándar	Pág. 513	Ver tarifa
Serie Classic	Pág. 513-514	+15% (*)
Serie Especial	Pág. 513-514	+25% (*)
Otros colores RAL	-	+40% (*)

(\*) Incremento sobre precio color Blanco Estándar.



No instalar en zona de ducha

**Correspondencia de color toallero + color resistencia**

Color radiador	Resistencia electrónica (Mod. H)	Resistencia WiFi (Mod. E)
Blanco	Blanca	Blanca
Color	Cromado	Color

**Accesorios recomendados**

(Otros accesorios, pág. 486 a 491)

**Hang Up**

Pág. 486 a 491



\*Al precio del radiador, como concepto a parte, en cumplimiento del Real Decreto 208/2005 sobre gestión de residuos de aparatos eléctricos, se facturará el impuesto de la Tasa RAEE. A fecha de impresión de esta tarifa (01/02/2023) el valor de la Tasa es de 0,180€/Kg. Eventuales variaciones de precio fijadas por RAEE, son ajenas a IRSAP y se verán reflejadas en factura sin comunicación previa. IRSAP IBERICA, S.L. Inscripción Registro RAEE 002616.

**JAZZ\_S ELÉCTRICO**  
Altura 1260 mm, Anchura 500 mm.  
Color Blanco Estándar (Cód. 01)  
con Resistencia WiFi (Mod. E).

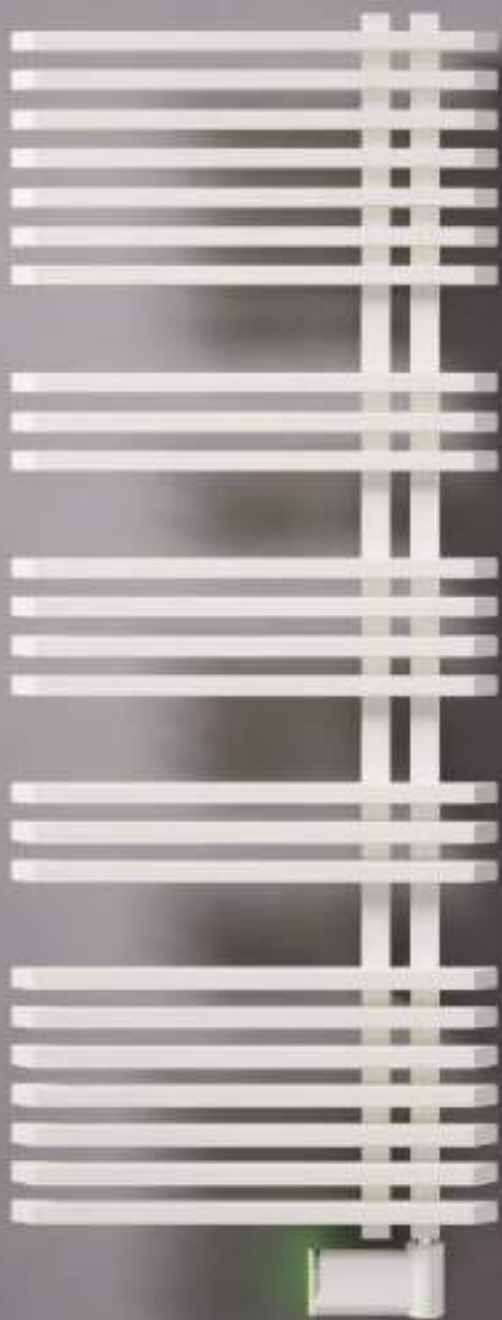



#### **DISEÑO**

Se adapta al ritmo de la vida del hogar gracias a la posibilidad de programación e incluso la opción WiFi para funcionamiento Smart.

#### **ACABADOS DE ALTA GAMA**

JAZZ\_S ELÉCTRICO ofrece una amplia gama de colores, incluidos los RAL personalizados.

#### **CONFORT Y RENDIMIENTO**

Calor uniforme y constante en toda la habitación. Diseño EcoDesign para su funcionamiento óptimo y reducción del consumo. Facilidad para colgar las toallas gracias a en las aberturas laterales (izquierda o a la derecha según el baño).

**Características**

- Radiador toallero en acero.
- Colectores verticales Ø30 mm.
- Tubos horizontales Ø23 mm.
- Relleno de líquido termoconvector.

**El precio incluye**

- Resistencia instalada.
- Incluye cable de 1200 mm y enchufe schuko termosellado.
- Soportes a pared en el mismo color del radiador.



Disponibles únicamente con colectores a la derecha

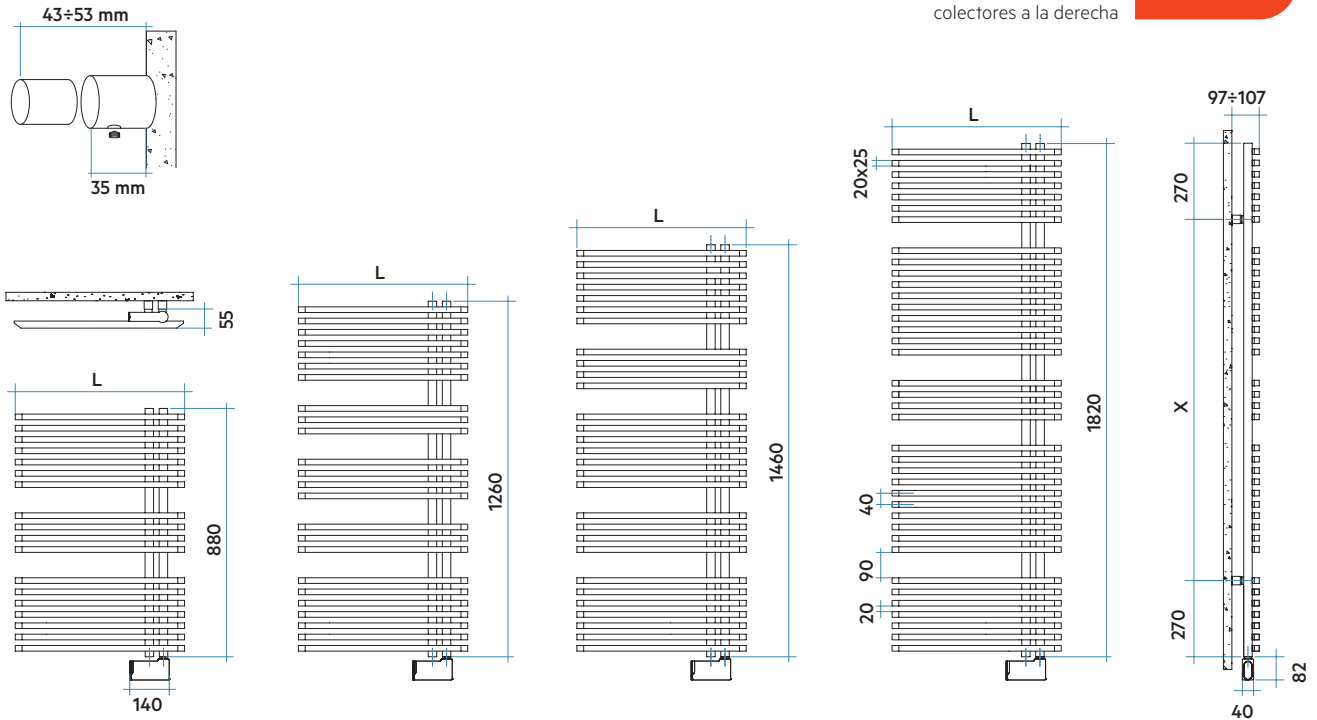

**TIPOS DE RESISTENCIAS ELÉCTRICAS**



**RESISTENCIA ELÉCTRICA CON CONTROL TERMOSTÁTICO ELECTRÓNICO (CÓD. "H", RADIADOR + RESISTENCIA)**

Resistencia Eléctrica con termostato con programación semanal, función ASC (Adaptative Star Control), sensor de ventanas abiertas. Caja electrónica y cable en color Blanco para toallero en Blanco y caja electrónica cromada y cable gris claro para toallero en color. Protección IP44/Aislamiento Clase II.



**RESISTENCIA ELÉCTRICA CON CONTROL ELECTRÓNICO WIFI Y CONEXIÓN SMART HOME (CÓD. "E", RADIADOR + RESISTENCIA)**

Resistencia Eléctrica WiFi Smart Home, compatible con Google Home y Amazon Alexa. Función Home/Away. La puesta en marcha y la programación se debe realizar mediante la aplicación NOW. Posibilidad de modificar la temperatura y/o encendido/apagado mediante botonera. Caja electrónica en el mismo color del toallero y cable trenzado de color rojo. Protección IP24/Aislamiento Clase II.



**Leyenda código**

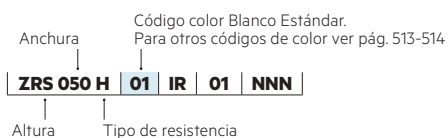



### TERMOSTATO ELECTRÓNICO MOD. H

Modelo	Código	Altura	Anchura	Peso	Resistencia eléc.	Precio €* (rad.r+resist.) Blanco Electrónica
		H mm	L mm	Kg	Watt	
880 18 Tubos - 2 Espacios	ZRS050H 01 ● ▲	880	500	14,5	400	615,00
1260 24 Tubos - 4 Espacios	ZRM050H 01 ● ▲	1260	500	19,3	500	733,00
1460 29 Tubos - 4 Espacios	ZRL060H 01 ● ▲	1460	600	26,2	750	845,00
1820 38 Tubos - 4 Espacios	ZRG060H 01 ●	1820	600	33,7	1000	1.074,00

01 = Código color Blanco Estándar

### TERMOSTATO ELECTRÓNICO WIFI MOD. E

Modelo	Código	Altura	Anchura	Peso	Resistencia eléc.	Precio €* (rad.r+resist.) Blanco Electrónica
		H mm	L mm	Kg	Watt	
880 18 Tubos - 2 Espacios	ZRS050E 01 ●	880	500	14,5	400	655,00
1260 24 Tubos - 4 Espacios	ZRM050E 01 ● ▲	1260	500	19,3	500	773,00
1460 29 Tubos - 4 Espacios	ZRL060E 01 ● ▲	1460	600	26,2	750	885,00
1820 38 Tubos - 4 Espacios	ZRG060E 01	1820	600	33,7	1000	1.114,00

01 = Código color Blanco Estándar

- Entrega inmediata color Blanco Estándar (Cód. 01).
- ▲ Entrega inmediata color Negro Satinado (Cód. 30) con incremento +25% sobre precio color Blanco Estándar.

El radiador se suministra siempre con la resistencia instalada en el lado DERECHO.  
JAZZ\_S ELÉCTRICO NO ES REVERSIBLE.

Colores disponibles	VER	PRECIO
Color Blanco Estándar	Pág. 513	Ver tarifa
Serie Classic	Pág. 513-514	+15% (*)
Serie Especial	Pág. 513-514	+25% (*)
Otros colores RAL	-	+40% (*)



No instalar en zona de ducha

(\*) Incremento sobre precio color Blanco Estándar.

### Correspondencia de color toallero + color resistencia

Color radiador	Resistencia electrónica (Mod. H)	Resistencia WiFi (Mod. E)
Blanco	Blanca	Blanca
Color	Cromado	Color

### Accesorios recomendados

(Otros accesorios, pág. 486 a 491)

#### Hang Up

Pág. 486 a 491



\*Al precio del radiador, como concepto a parte, en cumplimiento del Real Decreto 208/2005 sobre gestión de residuos de aparatos eléctricos, se facturará el impuesto de la Tasa RAEE. A fecha de impresión de esta tarifa (01/02/2023) el valor de la Tasa es de 0,180€/Kg. Eventuales variaciones de precio fijadas por RAEE, son ajenas a IRSAP y se verán reflejadas en factura sin comunicación previa. IRSAP IBERICA, S.L. Inscripción Registro RAEE 002616.





**KALIMBA ELÉCTRICO**  
Altura 1784 mm, anchura 500 mm.  
Color Agave (Cód. 9N) Serie Especial  
con Resistencia WiFi (Mod. E).



#### DISEÑO

Se adapta al ritmo de la vida del hogar gracias a la posibilidad de programación e incluso la opción WiFi para funcionamiento Smart.

#### ACABADOS DE ALTA GAMA

KALIMBA ELÉCTRICO ofrece una amplia gama de colores, incluidos los RAL personalizados.

#### CONFORT Y RENDIMIENTO

Calor uniforme y constante en toda la habitación. Diseño EcoDesign para su funcionamiento óptimo y reducción del consumo. Facilidad para colgar las toallas gracias a en las aberturas laterales (izquierda o a la derecha según el baño).

**Características**

- Radiador toallero en acero.
- Colectores verticales Ø30 mm.
- Elementos horizontales ovalados de 50x10 mm.
- Relleno de líquido termoconvector.

**El precio incluye**

- Resistencia instalada.
- Incluye cable de 1200 mm y enchufe schuko termosellado.
- Soportes a pared en el mismo color del radiador.

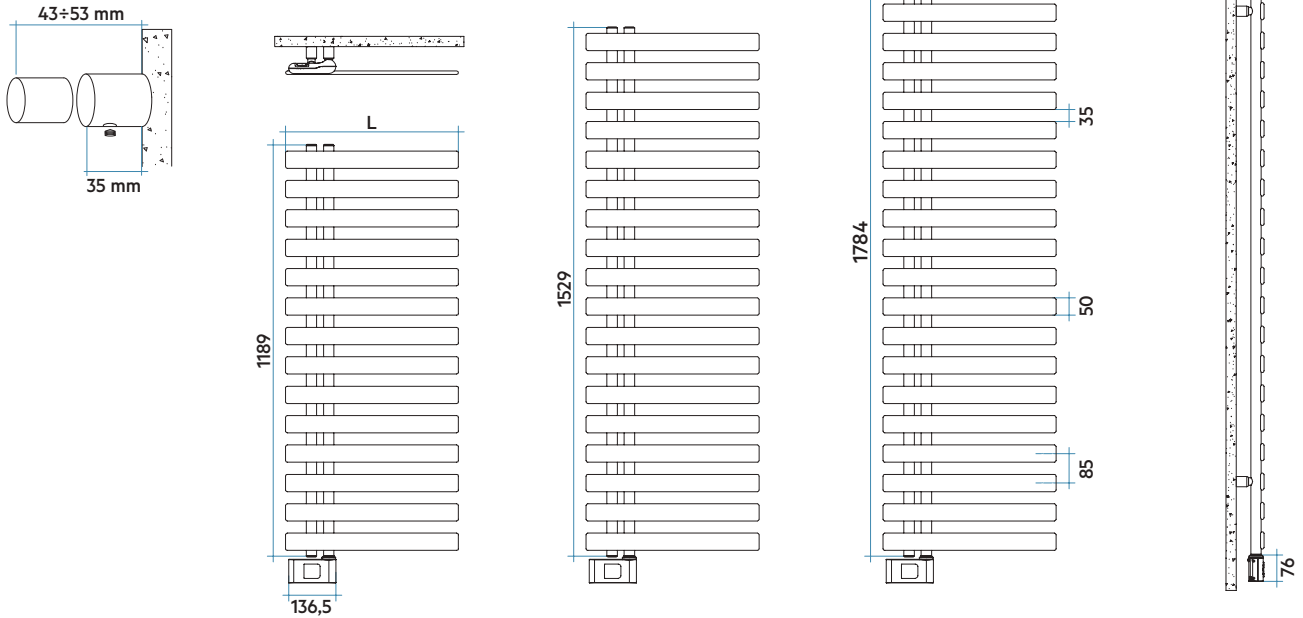

**Configuraciones posibles del modelo KALIMBA ELÉCTRICO**

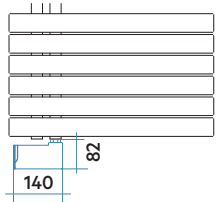

Colectores lado izquierdo (Mod. H)

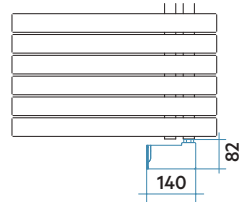

Colectores lado derecho (Mod. B)

**TIPOS DE RESISTENCIAS ELÉCTRICAS**

**RESISTENCIA ELÉCTRICA CON CONTROL TERMOSTÁTICO ELECTRÓNICO (CÓD. "H", RADIADOR + RESISTENCIA)**

Resistencia Eléctrica con termostato con programación semanal, función ASC (Adaptative Star Control), sensor de ventanas abiertas. Caja electrónica y cable en color Blanco para toallero en Blanco y caja electrónica cromada y cable gris claro para toallero en color. Protección IP44/Aislamiento Clase II.

**RESISTENCIA ELÉCTRICA CON CONTROL ELECTRÓNICO WIFI Y CONEXIÓN SMART HOME (CÓD. "E", RADIADOR + RESISTENCIA)**

Resistencia Eléctrica WiFi Smart Home, compatible con Google Home y Amazon Alexa. Función Home/Away. La puesta en marcha y la programación se debe realizar mediante la aplicación NOW. Posibilidad de modificar la temperatura y/o encendido/apagado mediante botonera. Caja electrónica en el mismo color del toallero y cable trenzado de color rojo. Protección IP24/Aislamiento Clase II.

**Leyenda código**

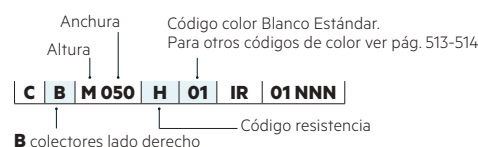
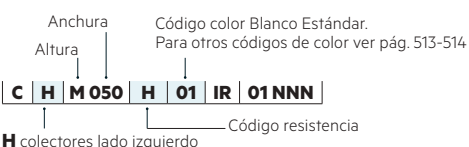

FICHA  
TÉCNICAMANUAL DE  
INSTALACIÓN

### TERMOSTATO ELECTRÓNICO MOD. H

Modelo	Código	Altura	Anchura	Peso	Resistencia eléc.	Precio €* (rad.r+resist.) Blanco Electrónica
		H mm	L mm	Kg	Watt	
1189 14 Tubos	CHM050H 01 ● ▲	1189	500	13,6	500	654,00
1529 18 Tubos	CHL050H 01 ● ▲	1529	500	17,4	750	814,00
1784 21 Tubos	CHE050H 01	1784	500	23,0	1000	999,00

01 = Código color Blanco Estándar

### TERMOSTATO ELECTRÓNICO WIFI MOD. E

Modelo	Código	Altura	Anchura	Peso	Resistencia eléc.	Precio €* (rad.r+resist.) Blanco WiFi
		H mm	L mm	Kg	Watt	
1189 14 Tubos	CHM050E 01 ●	1189	500	13,3	500	694,00
1529 18 Tubos	CHL050E 01 ●	1529	500	17,1	750	854,00
1784 21 Tubos	CHE050E 01	1784	500	22,8	1000	1.039,00

**H** = Colectores en el lado izquierdo. Para solicitar colectores en el lado derecho del radiador sustituir la letra **H** del código por una **B**.

01 = Código color Blanco Estándar

● Entrega inmediata color Blanco Estándar (Cód. 01) con colectores en el lado izquierdo y al lado derecho.

▲ Entrega inmediata color Negro Satinado (Cód. 30) con colectores en el lado izquierdo y al lado derecho, con incremento + 25% sobre precio color Blanco Estándar.

Colores disponibles	VER	PRECIO
Color Blanco Estándar	Pág. 513	Ver tarifa
Serie Classic	Pág. 513-514	+15% (*)
Serie Especial	Pág. 513-514	+25% (*)
Otros colores RAL	-	+40% (*)

(\*) Incremento sobre precio color Blanco Estándar.



No instalar en zona de ducha

### Correspondencia de color toallero + color resistencia

Color radiador	Resistencia electrónica (Mod. H)	Resistencia WiFi (Mod. E)
Blanco	Blanca	Blanca
Color	Cromado	Color

### KALIMBA ELÉCTRICO no es reversible.

\*Al precio del radiador, como concepto a parte, en cumplimiento del Real Decreto 208/2005 sobre gestión de residuos de aparatos eléctricos, se facturará el impuesto de la Tasa RAEE. A fecha de impresión de esta tarifa (01/02/2023) el valor de la Tasa es de 0,180€/Kg. Eventuales variaciones de precio fijadas por RAEE, son ajenas a IRSAP y se verán reflejadas en factura sin comunicación previa. IRSAP IBERICA, S.L. Inscripción Registro RAEE 002616.



**SOUL\_S ELÉCTRICO**

Altura 1540 mm, Anchura 550 mm.

Color Gris Claro Mate (Cód. 8N)

Serie Especial con Resistencia WiFi (Mod. E).



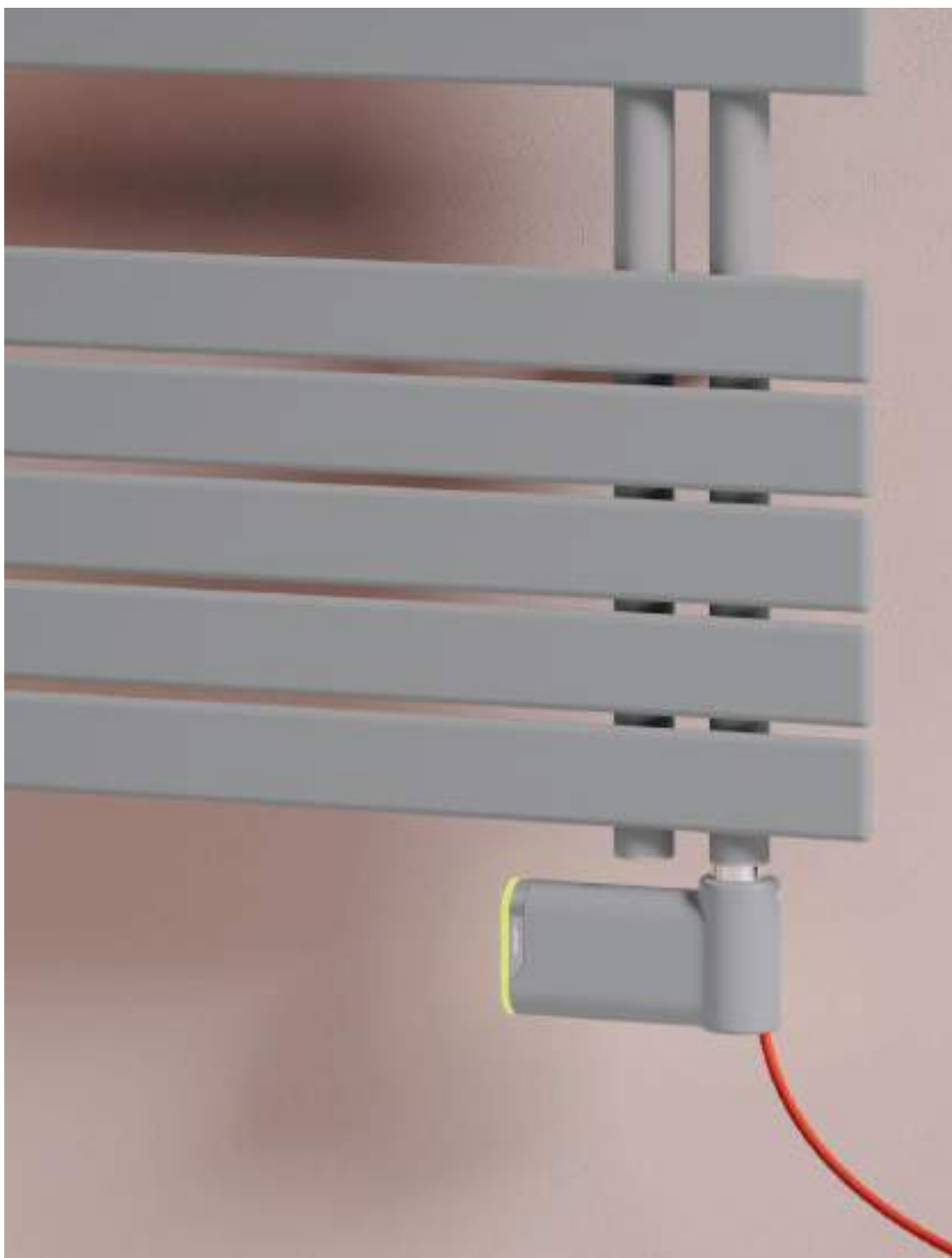

#### **DISEÑO**

Se adapta al ritmo de la vida del hogar gracias a la posibilidad de programación e incluso la opción WiFi para funcionamiento Smart.

#### **ACABADOS DE ALTA GAMA**

SOUL\_S ELÉCTRICO ofrece una amplia gama de colores, incluidos los RAL personalizados.

#### **CONFORT Y RENDIMIENTO**

Calor uniforme y constante en toda la habitación. Diseño EcoDesign para su funcionamiento óptimo y reducción del consumo. Facilidad para colgar las toallas gracias a en las aberturas laterales (izquierda o a la derecha según el baño).

**Características**

- Radiador toallero en acero.
- Colectores verticales Ø30 mm.
- Elementos horizontales ovalados de 50x10 mm.
- Relleno de líquido termoconvector.

**El precio incluye**

- Resistencia instalada.
- Incluye cable de 1200 mm y enchufe schuko termosellado.
- Soportes a pared en el mismo color del radiador.



Disponible únicamente con colectores a la derecha

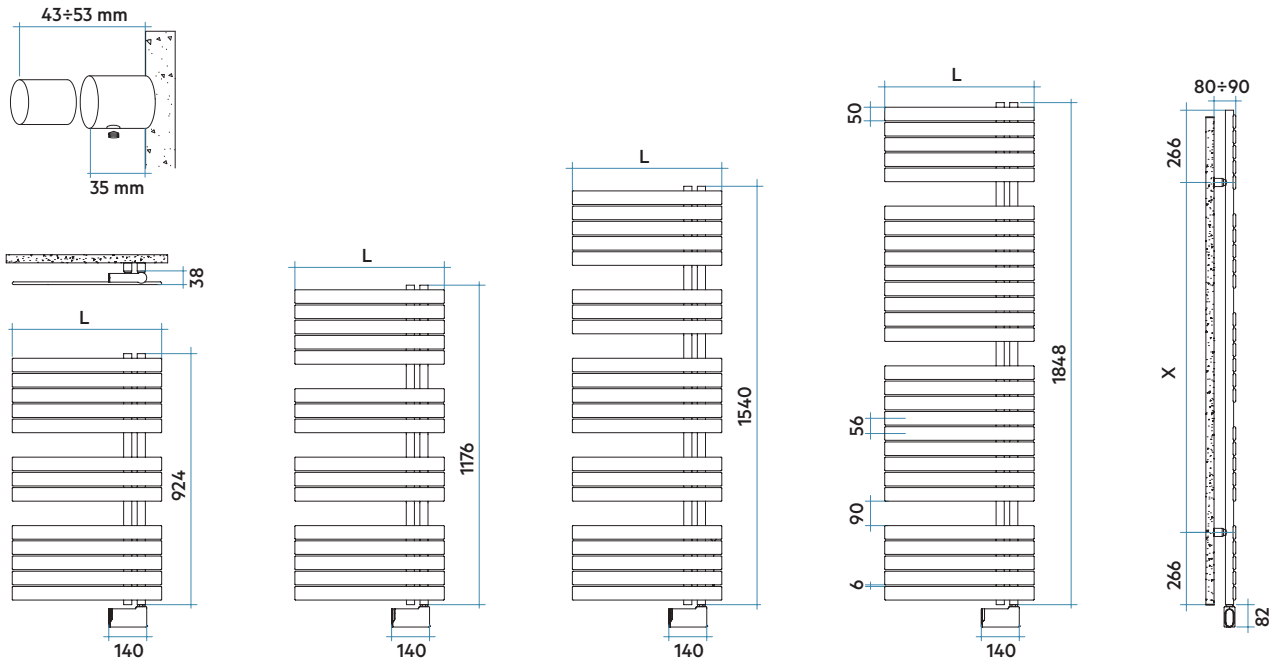

**TIPOS DE RESISTENCIAS ELÉCTRICAS**



**RESISTENCIA ELÉCTRICA CON CONTROL TERMOSTÁTICO ELECTRÓNICO (CÓD. "H", RADIADOR + RESISTENCIA)**

Resistencia Eléctrica con termostato con programación semanal, función ASC (Adaptative Star Control), sensor de ventanas abiertas. Caja electrónica y cable en color Blanco para toallero en Blanco y caja electrónica cromada y cable gris claro para toallero en color. Protección IP44/Aislamiento Clase II.



**RESISTENCIA ELÉCTRICA CON CONTROL ELECTRÓNICO WIFI Y CONEXIÓN SMART HOME (CÓD. "E", RADIADOR + RESISTENCIA)**

Resistencia Eléctrica WiFi Smart Home, compatible con Google Home y Amazon Alexa. Función Home/Away. La puesta en marcha y la programación se debe realizar mediante la aplicación NOW. Posibilidad de modificar la temperatura y/o encendido/apagado mediante botonera. Caja electrónica en el mismo color del toallero y cable trenzado de color rojo. Protección IP24/Aislamiento Clase II.



**Leyenda código**

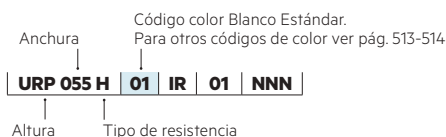





### TERMOSTATO ELECTRÓNICO MOD. H

Modelo	Código	Altura	Anchura	Peso	Resistencia eléc.	Precio €* (rad.r.+resist.) Blanco Electrónica
		H mm	L mm	Kg	Watt	
924 13 Tubos - 2 Espacios	URP055H 01 ● ▲	924	550	13,1	400	625,00
1176 16 Tubos - 3 Espacios	URS055H 01 ● ▲	1176	550	16,0	500	692,00
1540 21 Tubos - 4 Espacios	URM055H 01 ●	1540	550	20,7	750	779,00
1848 28 Tubos - 3 Espacios	URE055H 01 ●	1848	550	27,0	1000	1.002,00

01 = Código color Blanco Estándar

### TERMOSTATO ELECTRÓNICO WIFI MOD. E

Modelo	Código	Altura	Anchura	Peso	Resistencia eléc.	Precio €* (rad.r.+resist.) Blanco Electrónica
		H mm	L mm	Kg	Watt	
924 13 Tubos - 2 Espacios	URP055E 01 ● ▲	924	550	13,1	400	665,00
1176 16 Tubos - 3 Espacios	URS055E 01 ● ▲	1176	550	16,0	500	732,00
1540 21 Tubos - 4 Espacios	URM055E 01 ●	1540	550	20,7	750	819,00
1848 28 Tubos - 3 Espacios	URE055E 01	1848	550	27,0	1000	1.042,00

01 = Código color Blanco Estándar

- Entrega inmediata color Blanco Estándar (Cód. 01).
- ▲ Entrega inmediata color Negro Satinado (Cód. 30) con incremento +25% sobre precio color Blanco Estándar.

El radiador se suministra siempre con la resistencia instalada en el lado DERECHO.  
SOUL\_S ELÉCTRICO NO ES REVERSIBLE.

Colores disponibles	VER	PRECIO
Color Blanco Estándar	Pág. 513	Ver tarifa
Serie Classic	Pág. 513-514	+15% (*)
Serie Especial	Pág. 513-514	+25% (*)
Otros colores RAL	-	+40% (*)

(\*) Incremento sobre precio color Blanco Estándar.



No instalar en zona de ducha

### Correspondencia de color toallero + color resistencia

Color radiador	Resistencia electrónica (Mod. H)	Resistencia WiFi (Mod. E)
Blanco	Blanca	Blanca
Color	Cromado	Color

\*Al precio del radiador, como concepto a parte, en cumplimiento del Real Decreto 208/2005 sobre gestión de residuos de aparatos eléctricos, se facturará el impuesto de la Tasa RAEE. A fecha de impresión de esta tarifa (01/02/2023) el valor de la Tasa es de 0,180€/Kg. Eventuales variaciones de precio fijadas por RAEE, son ajenas a IRSAP y se verán reflejadas en factura sin comunicación previa. IRSAP IBERICA, S.L. Inscripción Registro RAEE 002616.

**SOUL\_S ELÉCTRICO AIR**

Altura 1540 mm, Anchura 550 mm.  
Color Marfil (Cód. 02) Serie Classic.



# SOUL\_S ELÉCTRICO AIR

Eléctrico



TOALLEROS Y  
RAD. ELÉCTRICOS

## DISEÑO

Su diseño incluye Booster de 1000 Watts para calentamiento rápido del ambiente. Potencia y diseño unidos en un solo toallero.

## ACABADOS DE ALTA GAMA

SOUL\_S ELÉCTRICO AIR ofrece una amplia gama de colores, incluidos los RAL personalizados.

## CONFORT Y RENDIMIENTO

Calor uniforme y constante en todo el baño. Facilidad para colgar las toallas gracias a en las aberturas laterales (izquierda o a la derecha según el baño).

**Características**

- Radiador toallero en acero.
- Colectores verticales Ø30 mm.
- Tubos horizontales de sección ovalada 50x10 mm.
- Relleno de líquido termoconvector.

**El precio incluye**

- Resistencia instalada.
- Incluye cable de 1200 mm y enchufe schuko termosellado.
- Soportes a pared en el mismo color del radiador.

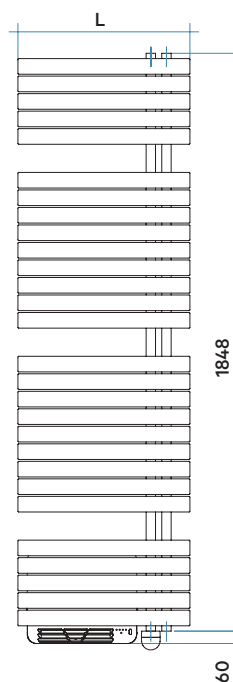
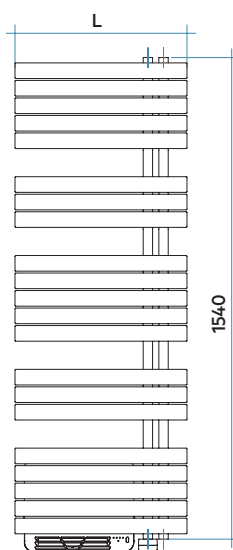
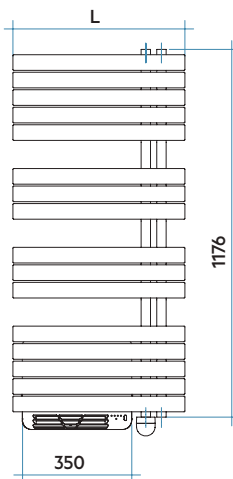
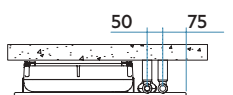
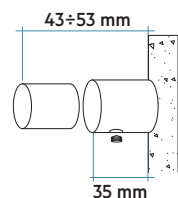

**Configuración posible**

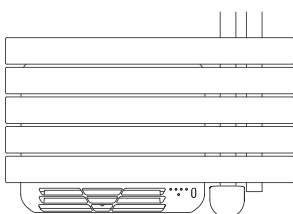

Colectores lado derecho

**Booster**



El booster se suministra en color Blanco con la salida de aire inferior en color Gris.

**Leyenda código**

Código color Blanco Estándar.  
Para otros códigos de color ver pág. 513-514

Anchura: **UBS 055 Z** | **01** | **IR** | **01** | **NNN**

Altura: **01**

FICHA  
TÉCNICAMANUAL DE  
INSTALACIÓN

# SOUL\_S ELÉCTRICO AIR

**Eléctrico**

Modelo	Código	Altura H mm	Anchura L mm	Peso Kg	Resistencia eléc. Watt	Resistencia booster Watt	Precio €* (rad.+resist.) Blanco Electrónica
<b>1176</b> 16 Tubos 3 Espacio	<b>UBS055Z 01</b> ●	1236	550	20,5	<b>500</b>	+ 1000	<b>952,00</b>
<b>1540</b> 21 Tubos 4 Espacios	<b>UBM055Z 01</b> ●	1600	550	25,3	<b>750</b>	+ 1000	<b>1.039,00</b>
<b>1848</b> 28 Tubos 3 Espacios	<b>UBE055Z 01</b>	1908	550	31,6	<b>1000</b>	+1000	<b>1.262,00</b>

● Entrega inmediata color Blanco Estándar (Cód. 01)

01 = Código color Blanco Estándar

El radiador se suministra siempre con la resistencia instalada en el lado DERECHO.  
SOUL\_S ELÉCTRICO AIR NO ES REVERSIBLE.

Colores disponibles	VER	PRECIO
Color Blanco Estándar	Pág. 513	<b>Ver tarifa</b>
Serie Classic	Pág. 513-514	<b>+15% (*)</b>
Serie Especial	Pág. 513-514	<b>+25% (*)</b>
Otros colores RAL	-	<b>+40% (*)</b>

**No instalar en zona de ducha**

(\*) Incremento sobre precio color Blanco Estándar.

## CRONOTERMOSTATO WIRELESS (Inalámbrico)

SOUL\_S ELÉCTRICO AIR se suministra con el nuevo cronotermostato wireless que permite la gestión completa de todas las funciones tanto del booster como de la resistencia con programación por hora/día/semana. Cronotermostato bidireccional por radiofrecuencia frecuencia 868,42 Mhz. Disponible en color Blanco para toalleros Blancos y en Gris Aluminio para toalleros en color.



\*Al precio del radiador, como concepto a parte, en cumplimiento del Real Decreto 208/2005 sobre gestión de residuos de aparatos eléctricos, se facturará el impuesto de la Tasa RAEE. A fecha de impresión de esta tarifa (01/02/2023) el valor de la Tasa es de 0,180€/Kg. Eventuales variaciones de precio fijadas por RAEE, son ajenas a IRSAP y se verán reflejadas en factura sin comunicación previa. IRSAP IBERICA, S.L. Inscripción Registro RAEE 002616.



**QUADRÉ ELÉCTRICO**

Altura 1517 mm, Anchura 530 mm.  
Color Cuarzo 1 (Cód. 1C) Serie Especial  
con Resistencia WiFi (Mod. E).





#### **DISEÑO**

Sencillez y potencia. Se adapta al ritmo de la vida del hogar gracias a la posibilidad de programación e incluso la opción WiFi para funcionamiento Smart.

#### **ACABADOS DE ALTA GAMA**

QUADRÉ ELÉCTRICO ofrece una amplia gama de colores, incluidos los RAL personalizados.

#### **CONFORT Y RENDIMIENTO**

Calor uniforme y constante en toda la habitación. Diseño EcoDesign para su funcionamiento óptimo y reducción del consumo.



**Características**

- Radiador toallero en acero.
- Colectores verticales cuadrados 30x30 mm.
- Tubos horizontales de 20x25 mm.
- Relleno de líquido termoconvector.

**El precio incluye**

- Resistencia instalada.
- Incluye cable de 1200 mm y enchufe schuko termosellado.
- Soportes a pared en el mismo color del radiador.

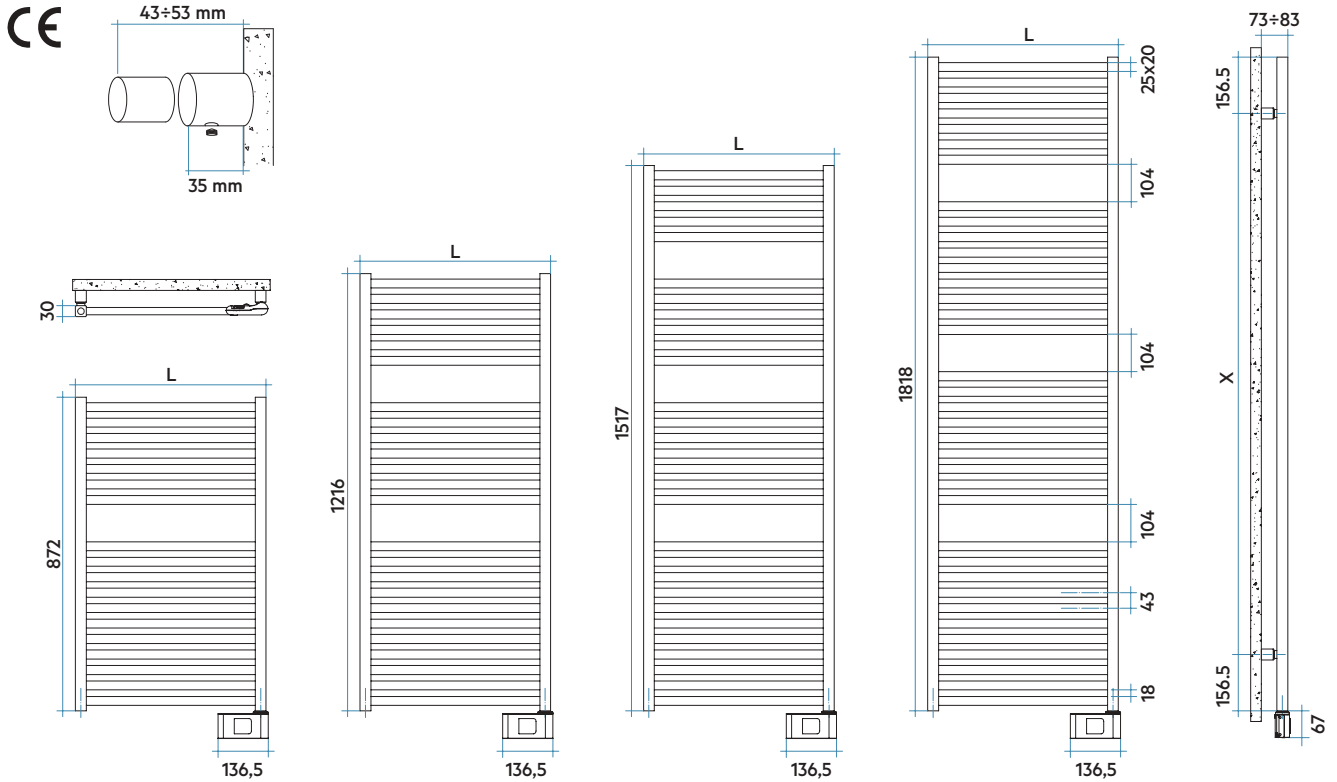

**TIPOS DE RESISTENCIAS ELÉCTRICAS**



**RESISTENCIA ELÉCTRICA CON CONTROL TERMOSTÁTICO ELECTRÓNICO (CÓD. "H", RADIADOR + RESISTENCIA)**

Resistencia Eléctrica con termostato con programación semanal, función ASC (Adaptative Star Control), sensor de ventanas abiertas. Caja electrónica y cable en color Blanco para toallero en Blanco y caja electrónica cromada y cable gris claro para toallero en color. Protección IP44/Aislamiento Clase II.



**RESISTENCIA ELÉCTRICA CON CONTROL ELECTRÓNICO WIFI Y CONEXIÓN SMART HOME (CÓD. "E", RADIADOR + RESISTENCIA)**

Resistencia Eléctrica WiFi Smart Home, compatible con Google Home y Amazon Alexa. Función Home/Away. La puesta en marcha y la programación se debe realizar mediante la aplicación NOW. Posibilidad de modificar la temperatura y/o encendido/apagado mediante botonera. Caja electrónica en el mismo color del toallero y cable trenzado de color rojo. Protección IP24/Aislamiento Clase II.

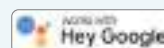

**Leyenda código**

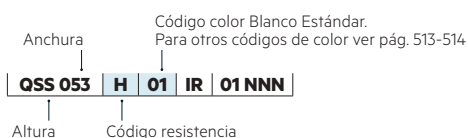

FICHA  
TÉCNICAMANUAL DE  
INSTALACIÓN**QUADRÉ****Eléctrico****TERMOSTATO ELECTRÓNICO MOD. H**

Modelo	Código	Altura H mm	Anchura L mm	Peso Kg	Resistencia eléc. Watt	Precio €* (rad.r+resist.) Blanco Electrónica
872 18 Tubos 1 Espacio	QSS053H 01 •	872	530	14,1	400	520,00
1216 24 Tubos 2 Espacios	QSM053H 01 •	1216	530	18,6	600	665,00
1517 29 Tubos 3 Espacios	QSL053H 01 •	1571	530	22,6	700	771,00
1818 36 Tubos 3 Espacios	QSE053H 01	1818	530	28,1	800	894,00

01 = Código color Blanco Estándar

**TERMOSTATO ELECTRÓNICO WIFI MOD. E**

Modelo	Código	Altura H mm	Anchura L mm	Peso Kg	Resistencia eléc. Watt	Precio €* (rad.r+resist.) Blanco WiFi
872 18 Tubos 1 Espacio	QSS053E 01	872	530	13,8	400	560,00
1216 24 Tubos 2 Espacios	QSM053E 01	1216	530	18,3	600	705,00
1517 29 Tubos 3 Espacios	QSL053HE 01 •	1571	530	22,3	700	811,00
1818 36 Tubos 3 Espacios	QSE053E 01 •	1818	530	27,8	800	934,00

• Entrega inmediata color Blanco Estándar (Cód. 01).

01 = Código color Blanco Estándar

Colores disponibles	VER	PRECIO
Color Blanco Estándar	Pág. 513	Ver tarifa
Serie Classic	Pág. 513-514	+15% (*)
Serie Especial	Pág. 513-514	+25% (*)
Otros colores RAL	-	+40% (*)

(\*) Incremento sobre precio color Blanco Estándar.



No instalar en zona de ducha

**Correspondencia de color toallero + color resistencia**

Color radiador	Resistencia electrónica (Mod. H)	Resistencia WiFi (Mod. E)
Blanco	Blanca	Blanca
Color	Cromado	Color

**Accesorios recomendados**

(Otros accesorios, pág. 486 a 491)

**Hang Up**

Pág. 486 a 491



\*Al precio del radiador, como concepto a parte, en cumplimiento del Real Decreto 208/2005 sobre gestión de residuos de aparatos eléctricos, se facturará el impuesto de la Tasa RAEE. A fecha de impresión de esta tarifa (01/02/2023) el valor de la Tasa es de 0,180€/Kg. Eventuales variaciones de precio fijadas por RAEE, son ajenas a IRSAP y se verán reflejadas en factura sin comunicación previa. IRSAP IBERICA, S.L. Inscripción Registro RAEE 002616.

**NOVO ELÉCTRICO**

Altura 1808 mm, Anchura 500 mm.  
Color Gris Manhattan (Cód. 4D) Serie  
Classic con Resistencia WiFi (Mod. E).





#### **DISEÑO**

Las líneas exclusivas de sus tubos y los acabados de los radiadores son adecuados para proyectos de diseño de interiores. Posibilidad de programación e incluso la opción WiFi para funcionamiento Smart.

#### **ACABADOS DE ALTA GAMA**

NOVO ELÉCTRICO ofrece una amplia gama de colores, incluidos los RAL personalizados.

#### **CONFORT Y RENDIMIENTO**

Calor uniforme y constante en toda la habitación. Diseño EcoDesign para su funcionamiento óptimo y reducción del consumo.

**Características**

- Radiador toallero en acero.
- Colectores verticales semicirculares 40x30 mm.
- Tubos horizontales de Ø25 mm.
- Relleno de líquido termoconvector.

**El precio incluye**

- Resistencia instalada.
- Incluye cable de 1200 mm y enchufe schuko termosellado.
- Soportes a pared en el mismo color del radiador.

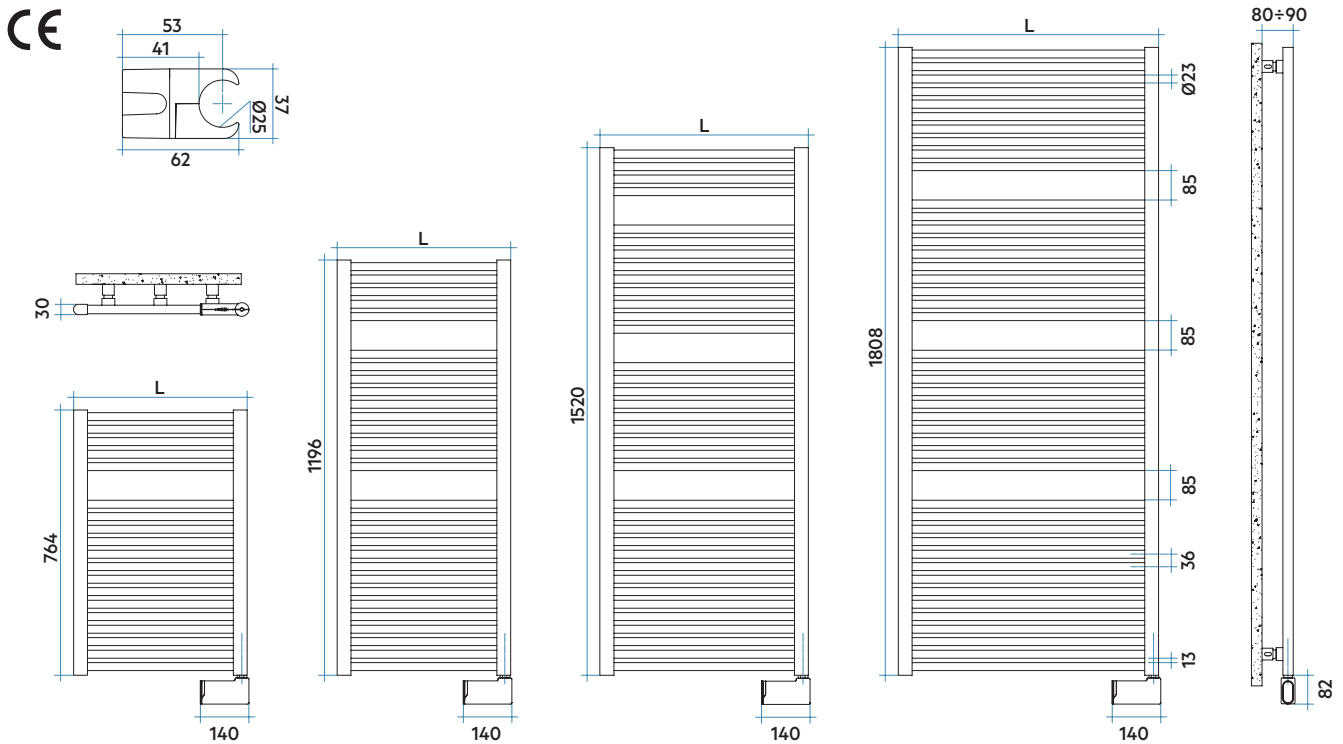

**TIPOS DE RESISTENCIAS ELÉCTRICAS**



**RESISTENCIA ELÉCTRICA CON CONTROL TERMOSTÁTICO ELECTRÓNICO (CÓD. "H", RADIADOR + RESISTENCIA)**

Resistencia Eléctrica con termostato con programación semanal, función ASC (Adaptative Star Control), sensor de ventanas abiertas. Caja electrónica y cable en color Blanco para toallero en Blanco y caja electrónica cromada y cable gris claro para toallero en color. Protección IP44/Aislamiento Clase II.



**RESISTENCIA ELÉCTRICA CON CONTROL ELECTRÓNICO WIFI Y CONEXIÓN SMART HOME (CÓD. "E", RADIADOR + RESISTENCIA)**

Resistencia Eléctrica WiFi Smart Home, compatible con Google Home y Amazon Alexa. Función Home/Away. La puesta en marcha y la programación se debe realizar mediante la aplicación NOW. Posibilidad de modificar la temperatura y/o encendido/apagado mediante botonera. Caja electrónica en el mismo color del toallero y cable trenzado de color rojo. Protección IP24/Aislamiento Clase II.



**Leyenda código**

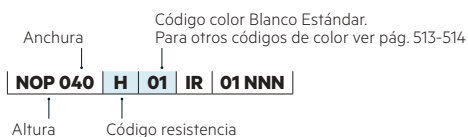



### TERMOSTATO ELECTRÓNICO MOD. H

Modelo	Código	Altura H mm	Anchura L mm	Peso Kg	Resistencia eléc. Watt	Precio €* (rad.r+resist.) Blanco Electrónica
<b>764</b> 19 Tubos 1 Espacio	<b>NOP040H 01</b> ●	764	400	9,5	<b>300</b>	<b>490,00</b>
	<b>NOP050H 01</b> ●	764	500	11,3	<b>400</b>	<b>533,00</b>
	<b>NOP060H 01</b> ●	764	600	13,1	<b>400</b>	<b>565,00</b>
<b>1196</b> 29 Tubos 2 Espacios	<b>NOM040H 01</b> ●	1196	400	14,3	<b>400</b>	<b>626,00</b>
	<b>NOM050H 01</b> ●	1196	500	17,1	<b>700</b>	<b>686,00</b>
<b>1520</b> 36 Tubos 3 Espacios	<b>NOL050H 01</b> ●	1520	500	21,2	<b>700</b>	<b>808,00</b>
<b>1808</b> 44 Tubos 3 Espacios	<b>NOG050H 01</b> ●	1808	500	25,6	<b>1000</b>	<b>943,00</b>

01 = Código color Blanco Estándar

### TERMOSTATO ELECTRÓNICO WIFI MOD. E

Modelo	Código	Altura H mm	Anchura L mm	Peso Kg	Resistencia eléc. Watt	Precio €* (rad.r+resist.) Blanco WiFi
<b>764</b> 19 Tubos 1 Espacio	<b>NOP040E 01</b> ●	764	400	9,2	<b>300</b>	<b>530,00</b>
	<b>NOP050E 01</b> ●	764	500	11,0	<b>400</b>	<b>573,00</b>
	<b>NOP060E 01</b> ●	764	600	12,8	<b>400</b>	<b>605,00</b>
<b>1196</b> 29 Tubos 2 Espacios	<b>NOM040E 01</b> ●	1196	400	14,0	<b>400</b>	<b>666,00</b>
	<b>NOM050E 01</b> ●	1196	500	16,8	<b>700</b>	<b>726,00</b>
<b>1520</b> 36 Tubos 3 Espacios	<b>NOL050E 01</b> ●	1520	500	20,9	<b>700</b>	<b>848,00</b>
<b>1808</b> 44 Tubos 3 Espacios	<b>NOG050E 01</b> ●	1808	500	25,3	<b>1000</b>	<b>983,00</b>

● Entrega inmediata color Blanco Estándar (Cód. 01).

01 = Código color Blanco Estándar

Colores disponibles	VER	PRECIO
Color Blanco Estándar	Pág. 513	<b>Ver tarifa</b>
Serie Classic	Pág. 513-514	<b>+15% (*)</b>
Serie Especial	Pág. 513-514	<b>+25% (*)</b>
Otros colores RAL	-	<b>+40% (*)</b>
Cromado	-	<b>Pág. 400</b>

(\*) Incremento sobre precio color Blanco Estándar.



No instalar en zona de ducha

#### Correspondencia de color toallero + color resistencia

Color radiador	Resistencia electrónica (Mod. H)	Resistencia WiFi (Mod. E)
Blanco	Blanca	Blanca
Color	Cromado	Color

#### Accesorios recomendados

(Otros accesorios, pág. 486 a 491)

##### Hang Up

Pág. 486 a 491



\*Al precio del radiador, como concepto a parte, en cumplimiento del Real Decreto 208/2005 sobre gestión de residuos de aparatos eléctricos, se facturará el impuesto de la Tasa RAEE. A fecha de impresión de esta tarifa (01/02/2023) el valor de la Tasa es de 0,180€/Kg. Eventuales variaciones de precio fijadas por RAEE, son ajenas a IRSAP y se verán reflejadas en factura sin comunicación previa. IRSAP IBERICA, S.L. Inscripción Registro RAEE 002616.





**VELA ELÉCTRICO**

Altura 1820 mm, anchura 560 mm. Color Ágave (Cód. 9N)  
Serie Especial con Resistencia Eléctrica con Control  
Termostático Electrónico (Mod. H).



#### **DISEÑO**

Las líneas exclusivas de sus tubos y los acabados de los radiadores son adecuados para proyectos de diseño de interiores. Posibilidad de programación e incluso la opción WiFi para funcionamiento Smart.

#### **ACABADOS DE ALTA GAMA**

VELA ELÉCTRICO ofrece una amplia gama de colores, incluidos los RAL personalizados.

#### **CONFORT Y RENDIMIENTO**

Calor uniforme y constante en toda la habitación. Diseño EcoDesign para su funcionamiento óptimo y reducción del consumo.

**Características**

- Radiador toallero en acero.
- Colectores verticales semicirculares 40x30 mm.
- Tubos horizontales ovalados de 50x20 mm.
- Relleno de líquido termoconvector.

**El precio incluye**

- Resistencia instalada.
- Incluye cable de 1200 mm y enchufe schuko termosellado.
- Soportes para pared en el mismo color del radiador.

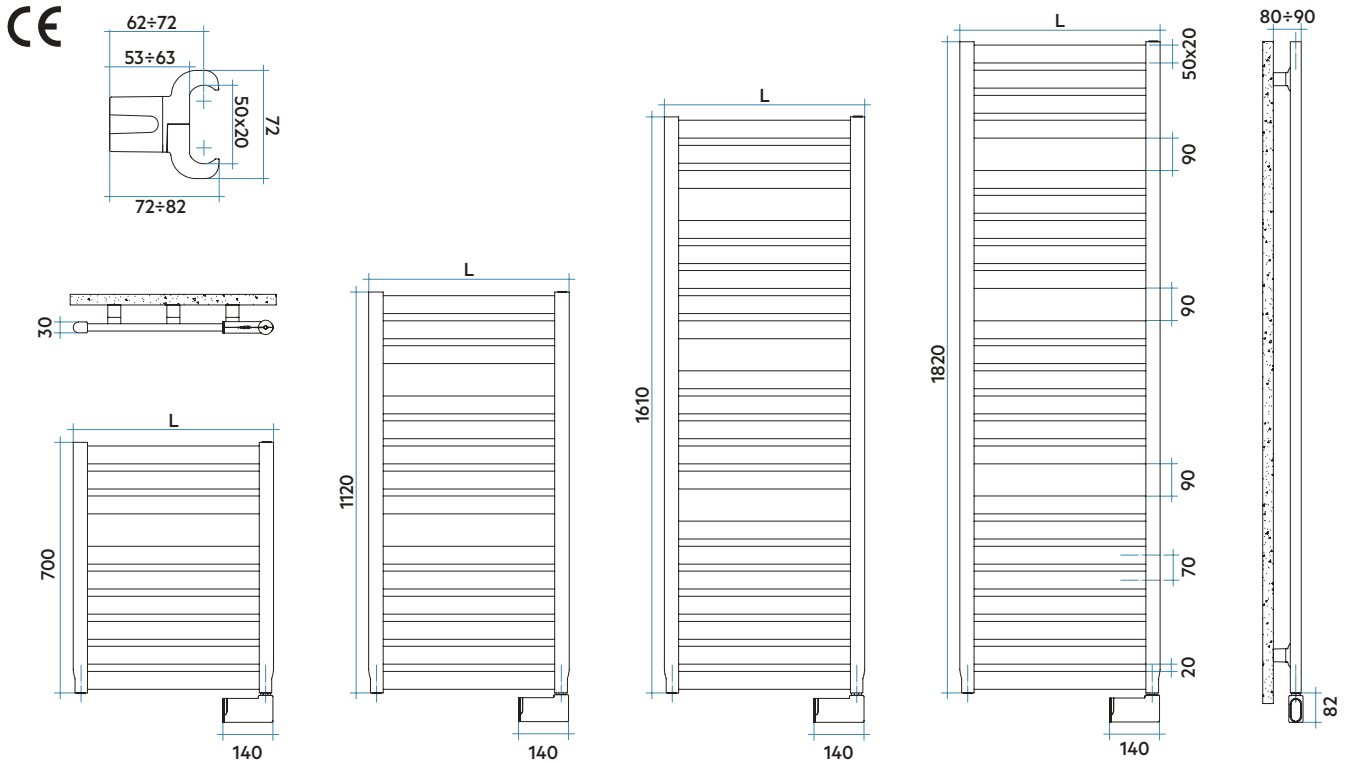

**TIPOS DE RESISTENCIAS ELÉCTRICAS**



**RESISTENCIA ELÉCTRICA CON CONTROL TERMOSTÁTICO ELECTRÓNICO (CÓD. "H", RADIADOR + RESISTENCIA)**

Resistencia Eléctrica con termostato con programación semanal, función ASC (Adaptative Star Control), sensor de ventanas abiertas. Caja electrónica y cable en color Blanco para toallero en Blanco y caja electrónica cromada y cable gris claro para toallero en color. Protección IP44/Aislamiento Clase II.



**RESISTENCIA ELÉCTRICA CON CONTROL ELECTRÓNICO WIFI Y CONEXIÓN SMART HOME (CÓD. "E", RADIADOR + RESISTENCIA)**

Resistencia Eléctrica WiFi Smart Home, compatible con Google Home y Amazon Alexa. Función Home/Away. La puesta en marcha y la programación se debe realizar mediante la aplicación NOW. Posibilidad de modificar la temperatura y/o encendido/apagado mediante botonera. Caja electrónica en el mismo color del toallero y cable trenzado de color rojo. Protección IP24/Aislamiento Clase II.



**Leyenda código**

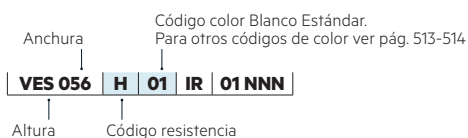



FICHA  
TÉCNICAMANUAL DE  
INSTALACIÓN**VELA****Eléctrico****TERMOSTATO ELECTRÓNICO MOD. H**

Modelo	Código	Altura H mm	Anchura L mm	Peso Kg	Resistencia eléc. Watt	Precio €* (rad.r+resist.) Blanco Electrónica
700 9 Tubos 1 Espacio	VES056H 01 •	700	560	12,5	400	570,00
1120 14 Tubos 2 Espacios	VEM056H 01 •	1120	560	19,3	400	710,00
1610 20 Tubos 3 Espacios	VEL056H 01	1610	560	27,3	700	848,00
1820 23 Tubos 3 Espacios	VEE056H 01	1820	560	30,7	1000	946,00

01 = Código color Blanco Estándar

**TERMOSTATO ELECTRÓNICO WIFI MOD. E**

Modelo	Código	Altura H mm	Anchura L mm	Peso Kg	Resistencia eléc. Watt	Precio €* (rad.r+resist.) Blanco WiFi
700 9 Tubos 1 Espacio	VES056E 01	700	560	12,2	400	610,00
1120 14 Tubos 2 Espacios	VEM056E 01 •	1120	560	19,0	400	750,00
1610 20 Tubos 3 Espacios	VEL056E 01 •	1610	560	27,0	700	888,00
1820 23 Tubos 3 Espacios	VEE056E 01	1820	560	30,4	1000	986,00

• Entrega inmediata color Blanco Estándar (Cód. 01).

01 = Código color Blanco Estándar

Colores disponibles	VER	PRECIO
Color Blanco Estándar	Pág. 513	Ver tarifa
Serie Classic	Pág. 513-514	+15% (*)
Serie Especial	Pág. 513-514	+25% (*)
Otros colores RAL	-	+40% (*)
Cromado	-	Pág. 404



No instalar en zona de ducha

(\*) Incremento sobre precio color Blanco Estándar.

**Correspondencia de color toallero + color resistencia**

Color radiador	Resistencia electrónica (Mod. H)	Resistencia WiFi (Mod. E)
Blanco	Blanca	Blanca
Color	Cromado	Color

**Accesorios recomendados**

(Otros accesorios, pág. 486 a 491)

**Hang Up**

Pág. 486 a 491



\*Al precio del radiador, como concepto a parte, en cumplimiento del Real Decreto 208/2005 sobre gestión de residuos de aparatos eléctricos, se facturará el impuesto de la Tasa RAEE. A fecha de impresión de esta tarifa (01/02/2023) el valor de la Tasa es de 0,180€/Kg. Eventuales variaciones de precio fijadas por RAEE, son ajenas a IRSAP y se verán reflejadas en factura sin comunicación previa. IRSAP IBERICA, S.L. Inscripción Registro RAEE 002616.



**FLAUTO ELÉCTRICO**  
Altura 1218 mm, anchura 506 mm.  
Color Amarillo (Cód. 04) Serie Classic  
con Resistencia WiFi (Mod. E).



#### DISEÑO

Las líneas exclusivas de sus tubos y los acabados de los radiadores son adecuados para proyectos de diseño de interiores. Posibilidad de programación e incluso la opción WiFi para funcionamiento Smart.

#### ACABADOS DE ALTA GAMA

FLAUTO ELÉCTRICO ofrece una amplia gama de colores, incluidos los RAL personalizados.

#### CONFORT Y RENDIMIENTO

Calor uniforme y constante en toda la habitación. Diseño EcoDesign para su funcionamiento óptimo y reducción del consumo.



**Características**

- Radiador toallero en acero.
- Colectores verticales de Ø30 mm.
- Tubos horizontales de Ø18 mm.
- Relleno de líquido termoconvector.

**El precio incluye**

- Resistencia instalada.
- Incluye cable de 1200 mm y enchufe schuko termosellado.
- Soportes para pared en el mismo color del radiador.

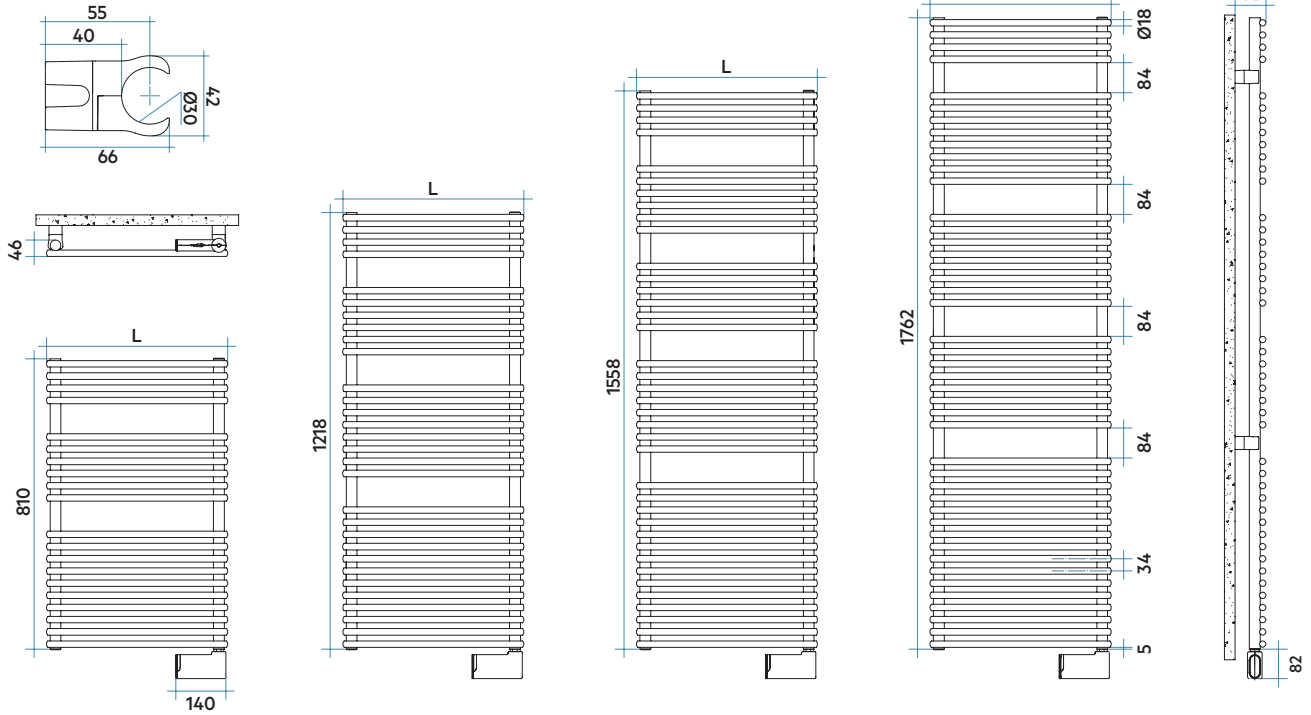

**TIPOS DE RESISTENCIAS ELÉCTRICAS**



**RESISTENCIA ELÉCTRICA CON CONTROL TERMOSTÁTICO ELECTRÓNICO (CÓD. "H", RADIADOR + RESISTENCIA)**

Resistencia Eléctrica con termostato con programación semanal, función ASC (Adaptative Star Control), sensor de ventanas abiertas. Caja electrónica y cable en color Blanco para toallero en Blanco y caja electrónica cromada y cable gris claro para toallero en color. Protección IP44/Aislamiento Clase II.



**RESISTENCIA ELÉCTRICA CON CONTROL ELECTRÓNICO WIFI Y CONEXIÓN SMART HOME (CÓD. "E", RADIADOR + RESISTENCIA)**

Resistencia Eléctrica WiFi Smart Home, compatible con Google Home y Amazon Alexa. Función Home/Away. La puesta en marcha y la programación se debe realizar mediante la aplicación NOW. Posibilidad de modificar la temperatura y/o encendido/apagado mediante botonera. Caja electrónica en el mismo color del toallero y cable trenzado de color rojo. Protección IP24/Aislamiento Clase II.



**Leyenda código**

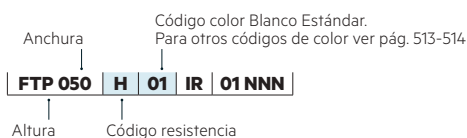

FICHA  
TÉCNICAMANUAL DE  
INSTALACIÓN

### TERMOSTATO ELECTRÓNICO MOD. H

Modelo	Código	Altura H mm	Anchura L mm	Peso Kg	Resistencia eléc. Watt	Precio €* (rad.r+resist.) Blanco Electrónica
810 20 Tubos 2 Espacios	FTP050H 01 •	810	506	9,4	400	525,00
1218 30 Tubos 3 Espacios	FTM050H 01 •	1218	506	13,8	600	665,00
1558 38 Tubos 4 Espacios	FTL050H 01 •	1558	506	17,5	800	757,00
1762 44 Tubos 4 Espacios	FTG050H 01 •	1762	506	20,0	1000	889,00

01 = Código color Blanco Estándar

### TERMOSTATO ELECTRÓNICO WIFI MOD. E

Modelo	Código	Altura H mm	Anchura L mm	Peso Kg	Resistencia eléc. Watt	Precio €* (rad.r+resist.) Blanco WiFi
810 20 Tubos 2 Espacios	FTP050E 01	810	506	9,7	400	565,00
1218 30 Tubos 3 Espacios	FTM050E 01	1218	506	14,1	600	705,00
1558 38 Tubos 4 Espacios	FTL050E 01	1558	506	17,8	800	797,00
1762 44 Tubos 4 Espacios	FTG050E 01	1762	506	20,3	1000	929,00

• Entrega inmediata color Blanco Estándar (Cód. 01).

01 = Código color Blanco Estándar

Colores disponibles	VER	PRECIO
Color Blanco Estándar	Pág. 513	Ver tarifa
Serie Classic	Pág. 513-514	+15% (*)
Serie Especial	Pág. 513-514	+25% (*)
Otros colores RAL	-	+40% (*)
Cromado	-	Pág. 408

(\*) Incremento sobre precio color Blanco Estándar.



No instalar en zona de ducha

### Correspondencia de color toallero + color resistencia

Color radiador	Resistencia electrónica (Mod. H)	Resistencia WiFi (Mod. E)
Blanco	Blanca	Blanca
Color	Cromado	Color

### Accesorios recomendados

(Otros accesorios, pág. 486 a 491)

#### Hang Up

Pág. 486 a 491



\*Al precio del radiador, como concepto a parte, en cumplimiento del Real Decreto 208/2005 sobre gestión de residuos de aparatos eléctricos, se facturará el impuesto de la Tasa RAEE. A fecha de impresión de esta tarifa (01/02/2023) el valor de la Tasa es de 0,180€/Kg. Eventuales variaciones de precio fijadas por RAEE, son ajenas a IRSAP y se verán reflejadas en factura sin comunicación previa. IRSAP IBERICA, S.L. Inscripción Registro RAEE 002616.



**XILO ELÉCTRICO**

Altura 1744 mm, anchura 606 mm. Color Marrón Óxido (Cód. E1) Serie Classic con Resistencia Eléctrica con Control Termostático Electrónico (Mod. H).





#### **DISEÑO**

Las líneas exclusivas de sus tubos y los acabados de los radiadores son adecuados para proyectos de diseño de interiores. Posibilidad de programación e incluso la opción WiFi para funcionamiento Smart.

#### **ACABADOS DE ALTA GAMA**

XILO ELÉCTRICO ofrece una amplia gama de colores, incluidos los RAL personalizados.

#### **CONFORT Y RENDIMIENTO**

Calor uniforme y constante en toda la habitación. Diseño EcoDesign para su funcionamiento óptimo y reducción del consumo.

**Características**

- Radiador toallero en acero.
- Colectores verticales de Ø30 mm.
- Tubos horizontales de sección ovalada 50x10 mm.
- Relleno de líquido termoconvector.

**El precio incluye**

- Resistencia instalada.
- Incluye cable de 1200 mm y enchufe schuko termosellado.
- Soportes para pared en el mismo color del radiador.

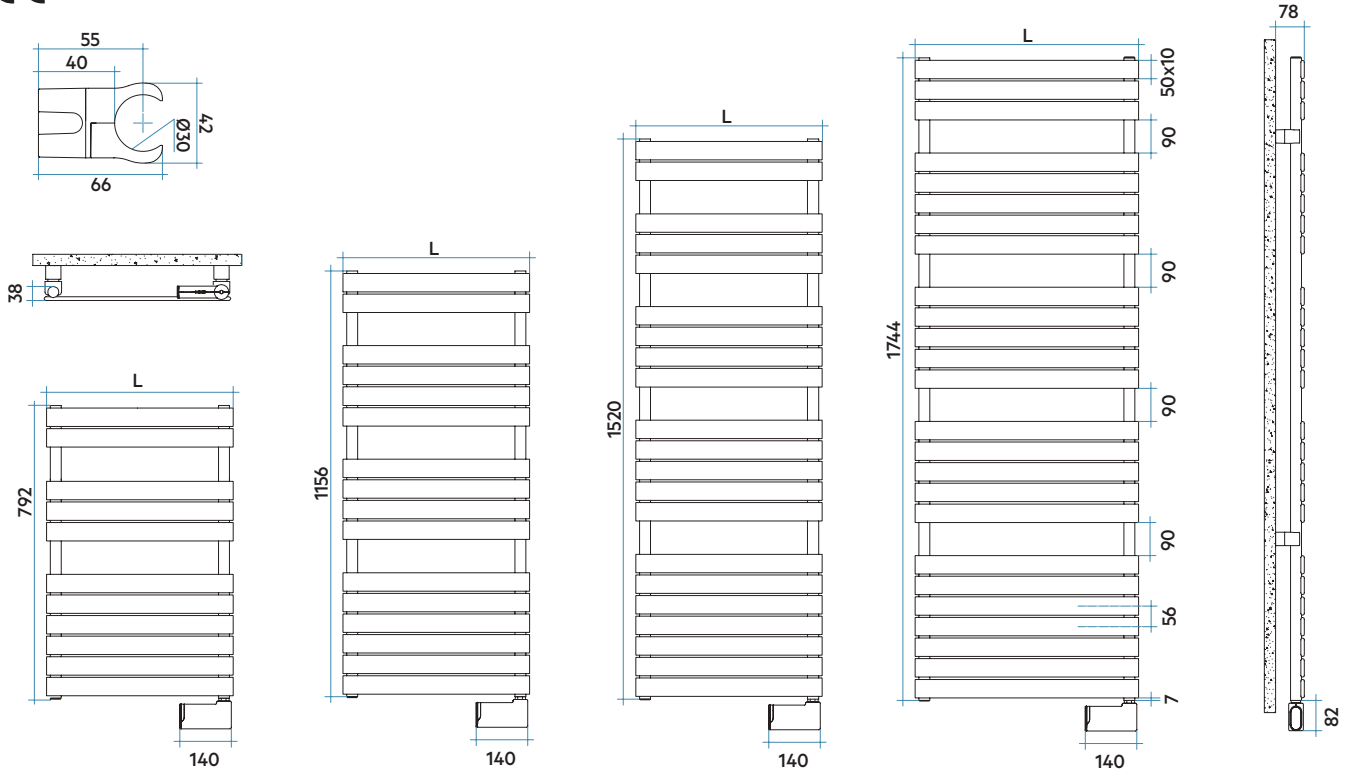

**TIPOS DE RESISTENCIAS ELÉCTRICAS**



**RESISTENCIA ELÉCTRICA CON CONTROL TERMOSTÁTICO ELECTRÓNICO (CÓD. "H", RADIADOR + RESISTENCIA)**

Resistencia Eléctrica con termostato con programación semanal, función ASC (Adaptative Star Control), sensor de ventanas abiertas. Caja electrónica y cable en color Blanco para toallero en Blanco y caja electrónica cromada y cable gris claro para toallero en color. Protección IP44/Aislamiento Clase II.



**RESISTENCIA ELÉCTRICA CON CONTROL ELECTRÓNICO WIFI Y CONEXIÓN SMART HOME (CÓD. "E", RADIADOR + RESISTENCIA)**

Resistencia Eléctrica WiFi Smart Home, compatible con Google Home y Amazon Alexa. Función Home/Away. La puesta en marcha y la programación se debe realizar mediante la aplicación NOW. Posibilidad de modificar la temperatura y/o encendido/apagado mediante botonera. Caja electrónica en el mismo color del toallero y cable trenzado de color rojo. Protección IP24/Aislamiento Clase II.



**Leyenda código**

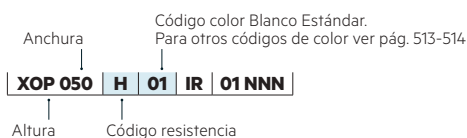

FICHA  
TÉCNICAMANUAL DE  
INSTALACIÓN**XILO****Eléctrico****TERMOSTATO ELECTRÓNICO MOD. H**

Modelo	Código	Altura H mm	Anchura L mm	Peso Kg	Resistencia eléc. Watt	Precio €* (rad.r+resist.) Blanco Electrónica
<b>792</b> 11 Tubos 2 Espacios	<b>XOP050H 01</b> ●	792	506	10,2	400	<b>572,00</b>
<b>1156</b> 16 Tubos 3 Espacios	<b>XOM050H 01</b> ●	1156	506	14,7	500	<b>726,00</b>
<b>1520</b> 21 Tubos 4 Espacios	<b>XOL050H 01</b> ●	1520	506	19,1	750	<b>856,00</b>
<b>1744</b> 25 Tubos 4 Espacios	<b>XOG060H 01</b> ●	1744	606	25,9	1000	<b>1.005,00</b>

01 = Código color Blanco Estándar

**TERMOSTATO ELECTRÓNICO WIFI MOD. E**

Modelo	Código	Altura H mm	Anchura L mm	Peso Kg	Resistencia eléc. Watt	Precio €* (rad.r+resist.) Blanco WiFi
<b>792</b> 11 Tubos 2 Espacios	<b>XOP050E 01</b> ●	792	506	9,9	400	<b>612,00</b>
<b>1156</b> 16 Tubos 3 Espacios	<b>XOM050E 01</b> ●	1156	506	14,4	500	<b>766,00</b>
<b>1520</b> 21 Tubos 4 Espacios	<b>XOL050E 01</b>	1520	506	18,8	750	<b>896,00</b>
<b>1744</b> 25 Tubos 4 Espacios	<b>XOG060E 01</b>	1744	606	26,0	1000	<b>1.045,00</b>

● Entrega inmediata color Blanco Estándar (Cód. 01).

01 = Código color Blanco Estándar

Colores disponibles	VER	PRECIO
Color Blanco Estándar	Pág. 513	<b>Ver tarifa</b>
Serie Classic	Pág. 513-514	<b>+15% (*)</b>
Serie Especial	Pág. 513-514	<b>+25% (*)</b>
Otros colores RAL	-	<b>+40% (*)</b>

(\*) Incremento sobre precio color Blanco Estándar.

**No instalar en zona de ducha****Correspondencia de color toallero + color resistencia**

Color radiador	Resistencia electrónica (Mod. H)	Resistencia WiFi (Mod. E)
Blanco	Blanca	Blanca
Color	Cromado	Color

\*Al precio del radiador, como concepto a parte, en cumplimiento del Real Decreto 208/2005 sobre gestión de residuos de aparatos eléctricos, se facturará el impuesto de la Tasa RAEE. A fecha de impresión de esta tarifa (01/02/2023) el valor de la Tasa es de 0,180€/Kg. Eventuales variaciones de precio fijadas por RAEE, son ajenas a IRSAP y se verán reflejadas en factura sin comunicación previa. IRSAP IBERICA, S.L. Inscripción Registro RAEE 002616.



**XILO ELÉCTRICO AIR**

Altura 1744 mm, anchura 606 mm.  
Color Ágave (Cód. 9N) Serie Especial  
con Cronotermostato Wireless.



# XILO ELÉCTRICO AIR

Eléctrico



## DISEÑO

Su diseño incluye Booster de 1000 Watts para calentamiento rápido del ambiente. Potencia y diseño unidos en un solo toallero.

## ACABADOS DE ALTA GAMA

XILO ELÉCTRICO AIR ofrece una amplia gama de colores, incluidos los RAL personalizados.

## CONFORT Y RENDIMIENTO

Calor uniforme y constante en todo el baño. Facilidad para colgar las toallas gracias a en las aberturas laterales (izquierda o a la derecha según el baño).



FICHA  
TÉCNICAMANUAL DE  
INSTALACIÓN

# XILO ELÉCTRICO AIR

**Eléctrico**

Modelo	Código	Altura H mm	Anchura L mm	Peso Kg	Resistencia eléc. Watt	Resistencia booster Watt	Potencia total Watt	Precio €* (rad.+booster.) Blanco
<b>792</b> 11 Tubos 2 Espacios	<b>XAP050Z 01 •</b>	842	506	12,5	<b>400</b>	1000	1400	<b>811,00</b>
<b>1156</b> 16 Tubos 3 Espacios	<b>XAM050Z 01 •</b>	1216	506	17,0	<b>500</b>	1000	1500	<b>982,00</b>
<b>1520</b> 21 Tubos 4 Espacios	<b>XAL050Z 01</b>	1580	506	21,5	<b>750</b>	1000	1750	<b>1.110,00</b>
<b>1744</b> 25 Tubos 4 Espacios	<b>XAG060Z 01</b>	1804	606	28,2	<b>1000</b>	1000	2000	<b>1.260,00</b>

• Entrega inmediata color Blanco Estándar (Cód. 01).

**01** = Código color Blanco Estándar

Colores disponibles	VER	PRECIO
Color Blanco Estándar	Pág. 513	<b>Ver tarifa</b>
Serie Classic	Pág. 513-514	<b>+15% (*)</b>
Serie Especial	Pág. 513-514	<b>+25% (*)</b>
Otros colores RAL	-	<b>+40% (*)</b>

**No instalar en zona de ducha**

(\*) Incremento sobre precio color Blanco Estándar.

## CRONOTERMOSTATO WIRELESS (Inalámbrico)

XILO ELÉCTRICO AIR se suministra con el nuevo cronotermostato wireless que permite la gestión completa de todas las funciones tanto del booster como de la resistencia con programación por hora/día/semana. Cronotermostato bidireccional por radiofrecuencia frecuencia 868,42 Mhz. Disponible en color Blanco para toalleros Blancos y en Gris Aluminio para toalleros en color.



\*Al precio del radiador, como concepto a parte, en cumplimiento del Real Decreto 208/2005 sobre gestión de residuos de aparatos eléctricos, se facturará el impuesto de la Tasa RAEE. A fecha de impresión de esta tarifa (01/02/2023) el valor de la Tasa es de 0,180€/Kg. Eventuales variaciones de precio fijadas por RAEE, son ajenas a IRSAP y se verán reflejadas en factura sin comunicación previa. IRSAP IBERICA, S.L. Inscripción Registro RAEE 002616.

**NET ELÉCTRICO**

Altura 1830 mm, Anchura 500 mm.  
Color Blanco Estándar (Cód. 01)  
con cronotermostato Wireless.





#### **DISEÑO**

Las líneas exclusivas de sus tubos y los acabados de los radiadores son adecuados para proyectos de diseño de interiores. Posibilidad de programación.

#### **ACABADOS DE ALTA GAMA**

NET ELÉCTRICO ofrece una amplia gama de colores, incluidos los RAL personalizados.

#### **CONFORT Y RENDIMIENTO**

Calor uniforme y constante en toda la habitación. Diseño EcoDesign para su funcionamiento óptimo y reducción del consumo.



**Características**

- Radiador toallero en acero.
- Colectores verticales de Ø30 mm.
- Tubos horizontales de sección rectangular 20x25 mm.
- Relleno de líquido termoconvector.

**El precio incluye**

- Juego de soportes a pared en el mismo color del radiador.
- Resistencia eléctrica instalada.
- Incluye cable de 1200 mm y enchufe schuko termosellado.
- Receptor Wireless integrado en el panel, con 2 leds que indican el estado de funcionamiento.
- Cronotermostato Wireless programable por radiofrecuencia.

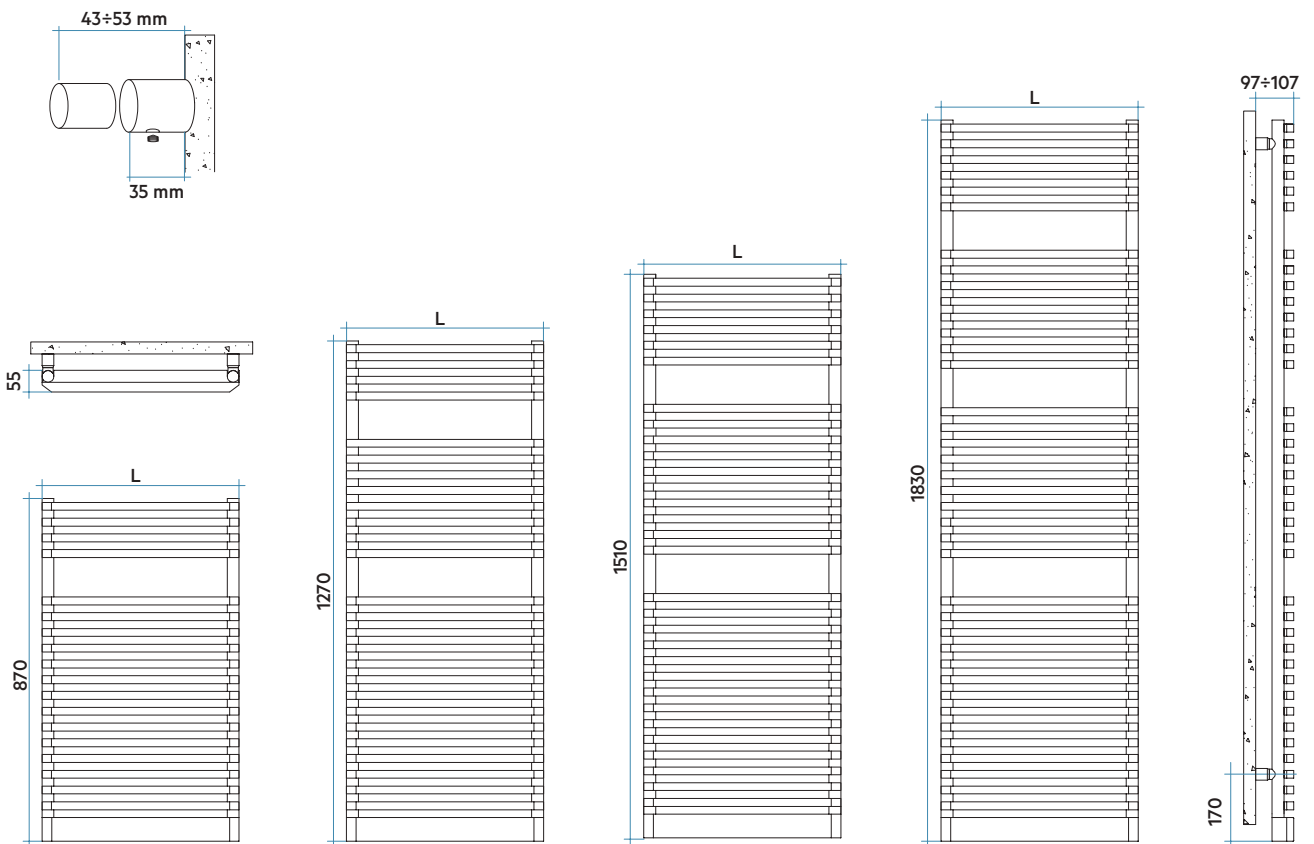

**Leyenda código**

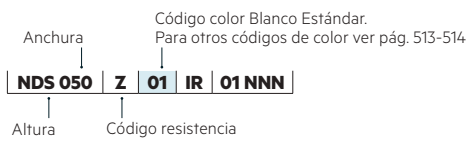

FICHA  
TÉCNICAMANUAL DE  
INSTALACIÓN**NET****Eléctrico**

Modelo	Código	Altura H mm	Anchura L mm	Peso Kg	Resistencia eléc. Watt	Precio €* (rad.r+resist.) Blanco
<b>870</b> 18 Tubos 1 Espacio	<b>NDS050Z 01</b>	870	500	12,8	<b>500</b>	<b>675,00</b>
<b>1270</b> 26 Tubos 2 Espacios	<b>NDM050Z 01</b>	1270	500	17,9	<b>700</b>	<b>811,00</b>
<b>1510</b> 32 Tubos 2 Espacios	<b>NDL050Z 01</b>	1510	500	21,9	<b>700</b>	<b>917,00</b>
<b>1830</b> 38 Tubos 3 Espacios	<b>NDE050Z 01</b>	1830	500	26,5	<b>1000</b>	<b>1.043,00</b>

01 = Código color Blanco Estándar

Colores disponibles	VER	PRECIO
Color Blanco Estándar	Pág. 513	<b>Ver tarifa</b>
Serie Classic	Pág. 513-514	<b>+15% (*)</b>
Serie Especial	Pág. 513-514	<b>+25% (*)</b>
Otros colores RAL	-	<b>+40% (*)</b>



No instalar en zona de ducha

(\*) Incremento sobre precio color Blanco Estándar.

**CRONOTERMOSTATO WIRELESS (Inalámbrico)**

NET ELÉCTRICO se suministra con el nuevo cronotermostato wireless que permite la gestión completa de todas las funciones tanto del booster como de la resistencia con programación por hora/día/semana. Cronotermostato bidireccional por radiofrecuencia frecuencia 868,42 Mhz. Disponible en color Blanco para toalleros Blancos y en Gris Aluminio para toalleros en color.

**Accesorios recomendados**

(Otros accesorios, pág. 486 a 491)

**Hang Up**

Pág. 486 a 491

**Net Eléctrico no es reversible.**

\*Al precio del radiador, como concepto a parte, en cumplimiento del Real Decreto 208/2005 sobre gestión de residuos de aparatos eléctricos, se facturará el impuesto de la Tasa RAEE. A fecha de impresión de esta tarifa (01/02/2023) el valor de la Tasa es de 0,180€/Kg. Eventuales variaciones de precio fijadas por RAEE, son ajenas a IRSAP y se verán reflejadas en factura sin comunicación previa. IRSAP IBERICA, S.L. Inscripción Registro RAEE 002616.

**RELAX ELÉCTRICO**

Altura 1963 mm, Anchura 616 mm.  
Rojo Fuego (Cód. 7D) Serie Especial  
con Cronotermostato Wireless.



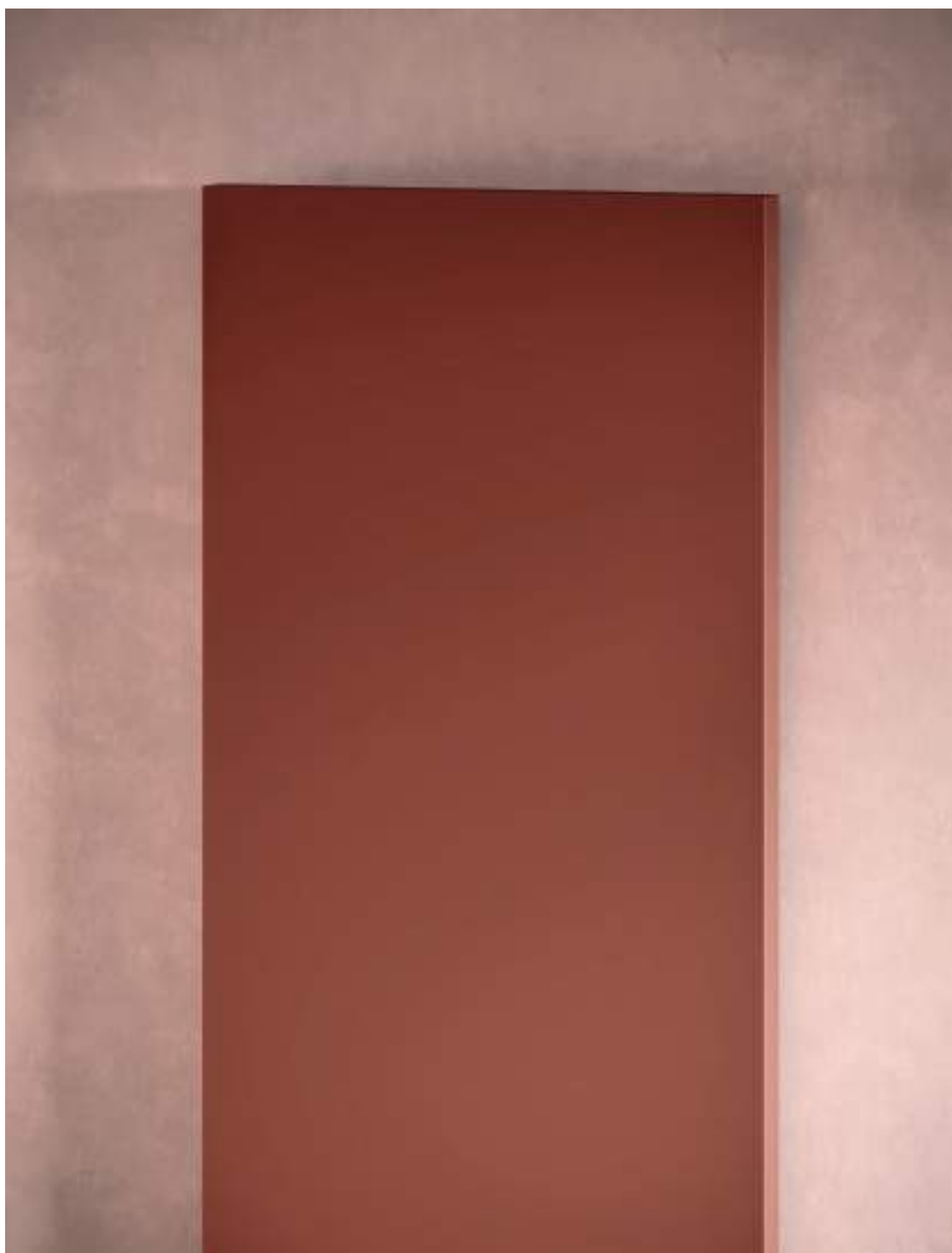

#### **DISEÑO**

RELAX se adapta a las necesidades de cada vivienda con la posibilidad de su instalación tanto en formato vertical como horizontal. La barra porta toallas Cromado transforma el radiador en un verdadero toallero de diseño.

#### **ACABADOS DE ALTA GAMA**

RELAX ELÉCTRICO ofrece una amplia gama de colores, incluidos los RAL personalizados.

#### **CONFORT Y RENDIMIENTO**

Calor uniforme y constante en toda la habitación. RELAX se adapta al ritmo de la vida gracias a su mando a distancia inalámbrico programable.



**Características**

- Panel eléctrico en acero con tecnología calor seco.
- Aislamiento resistencia Clase II.
- Cronotermostato de control electrónico.
- Digital Wireless con programación semanal.
- Frecuencia de funcionamiento 433 MHz.

**El precio incluye**

- Incluye cable de 1200 mm y enchufe schuko termosellado.
- Cronotermostato programable Wireless.
- Juego de soportes a pared en el mismo color del radiador.

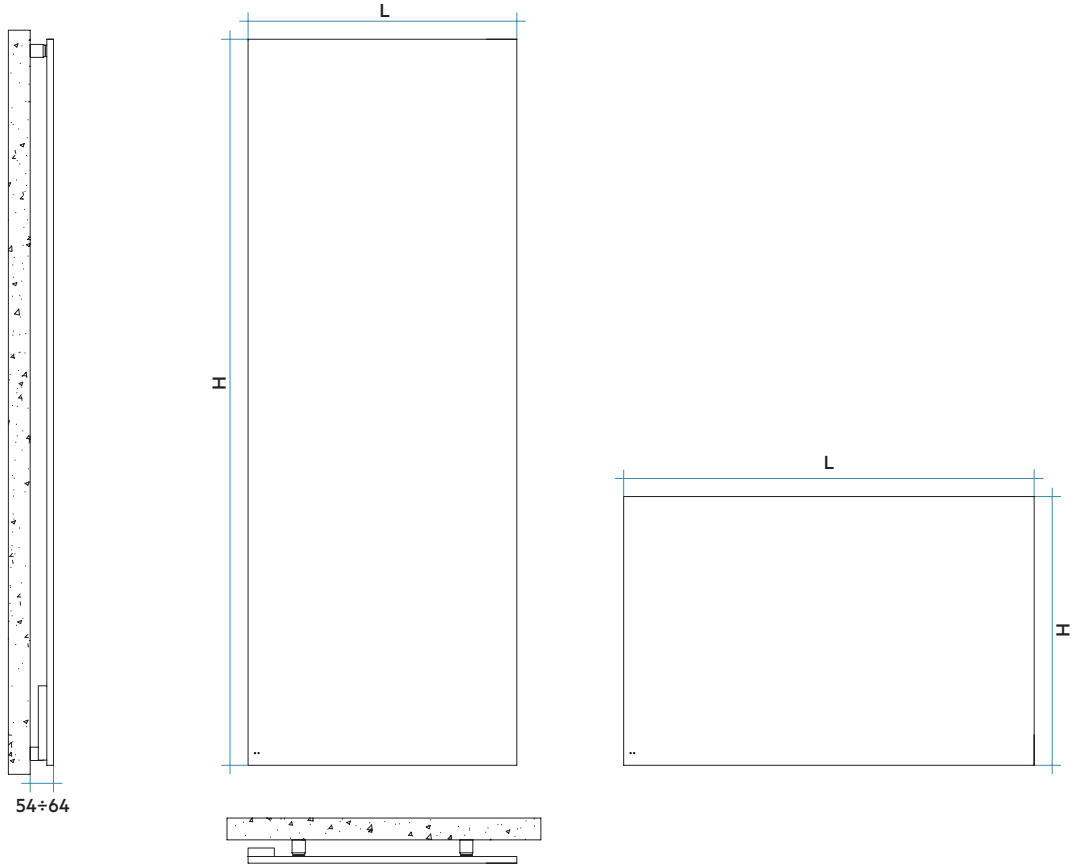

**IMPORTANTE:**

Se debe respetar la posición del radiador según diseños. Las luces de funcionamiento deben situarse siempre en la parte inferior.

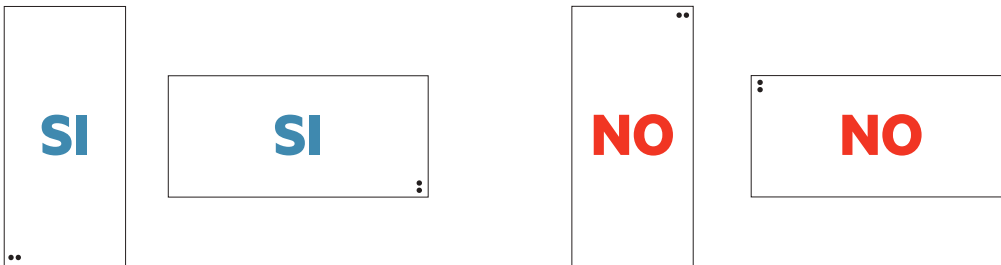

**Leyenda código**

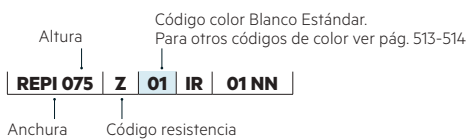

FICHA  
TÉCNICAMANUAL DE  
INSTALACIÓN**RELAX****Eléctrico**

Modelo	Código	Altura H mm	Anchura L mm	Peso Kg	Resistencia eléc. Watt	Precio €* (rad.r+resist.) Blanco
RELAX ELÉCTRICO	REPI075Z 01	500	750	16,0	330	851,00
RELAX ELÉCTRICO	REPI106Z 01	663	1064	21,6	580	1.369,00
RELAX ELÉCTRICO	REPI140Z 01	663	1400	28,0	770	1.662,00
RELAX ELÉCTRICO	REPD061Z 01	1963	616	34,3	1100	2.152,00
RELAX ELÉCTRICO	REPC061Z 01	2163	616	37,7	1320	2.301,00

**IMPORTANTE:** Relax Eléctrico puede instalarse también horizontalmente.

En este caso los datos de la altura corresponderán a la anchura, y los datos de la anchura corresponderán a la altura.

Por favor siga el esquema adjunto para hacer su pedido.

01 = Código color Blanco Estándar

Colores disponibles	VER	PRECIO
Color Blanco Estándar	Pág. 513	Ver tarifa
Serie Classic	Pág. 513-514	+15% (*)
Serie Especial	Pág. 513-514	+25% (*)
Otros colores RAL	-	+40% (*)

(\*) Incremento sobre precio color Blanco Estándar.



No instalar en zona de ducha

**CRONOTERMOSTATO WIRELESS (Inalámbrico)**

RELAX ELÉCTRICO se suministra con el nuevo cronotermostato wireless que permite la gestión completa de todas las funciones tanto del booster como de la resistencia con programación por hora/día/semana. Cronotermostato bidireccional por radiofrecuencia frecuencia 868,42 Mhz. Disponible en color Blanco para acabado Blanco y en Gris Aluminio para acabado en color.

**BARRA PORTATOALLAS**

La barra portatoallas es un accesorio de diseño de acero cromado que se puede colocar con el radiador ya instalado y a la altura deseada, en función del ambiente donde está instalado el radiador (entrada, comedor, baño, etc.).

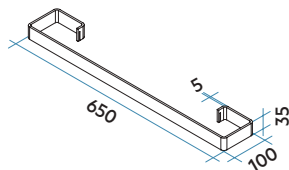
**Código****Descripción****Precio €**

<b>ASTENSQELM50</b>	• Barra portatoallas para RELAX ELÉCTRICO en Cromado únicamente para anchura 616 mm	<b>140,00</b>
---------------------	---	---------------

- Entrega inmediata

\*Al precio del radiador, como concepto a parte, en cumplimiento del Real Decreto 208/2005 sobre gestión de residuos de aparatos eléctricos, se facturará el impuesto de la Tasa RAEE. A fecha de impresión de esta tarifa (01/02/2023) el valor de la Tasa es de 0,180€/Kg. Eventuales variaciones de precio fijadas por RAEE, son ajenas a IRSAP y se verán reflejadas en factura sin comunicación previa. IRSAP IBERICA, S.L. Inscripción Registro RAEE 002616.



**PIANO ELÉCTRICO**

Altura 1800 mm, Anchura 443 mm.  
Color Sunstone (Cód. 2D) Serie  
Especial con Cronotermostato WiFi.





#### **DISEÑO**

PIANO ELÉCTRICO es la exclusividad del diseño en un radiador eléctrico. Opción con iluminación LED. Funcionamiento WiFi mediante la App NOW, convierte el hogar tu Smart Home.

#### **ACABADOS DE ALTA GAMA**

PIANO ELÉCTRICO ofrece una amplia gama de colores, incluidos los RAL personalizados.

#### **CONFORT Y RENDIMIENTO**

Radiador eléctrico de última generación, permite su gestión mediante la aplicación IRSAP.NOW para controlar su radiador a través de su smartphone.

**Características**

- Radiador de diseño, fabricado con elementos en acero.
- Colectores horizontales de Ø30 mm.
- Tubos verticales de sección ovalada 50x10 mm.
- Relleno de líquido termoconvector.

**El precio incluye**

- Resistencia eléctrica instalada.
- Equipado con control electrónico WiFi.
- Cable de alimentación de 1200 mm de longitud en tejido rojo, enchufe schuko termosellado.
- Aislamiento clase II, clase de protección IP24.
- Juego de soportes a pared en el mismo color del radiador.

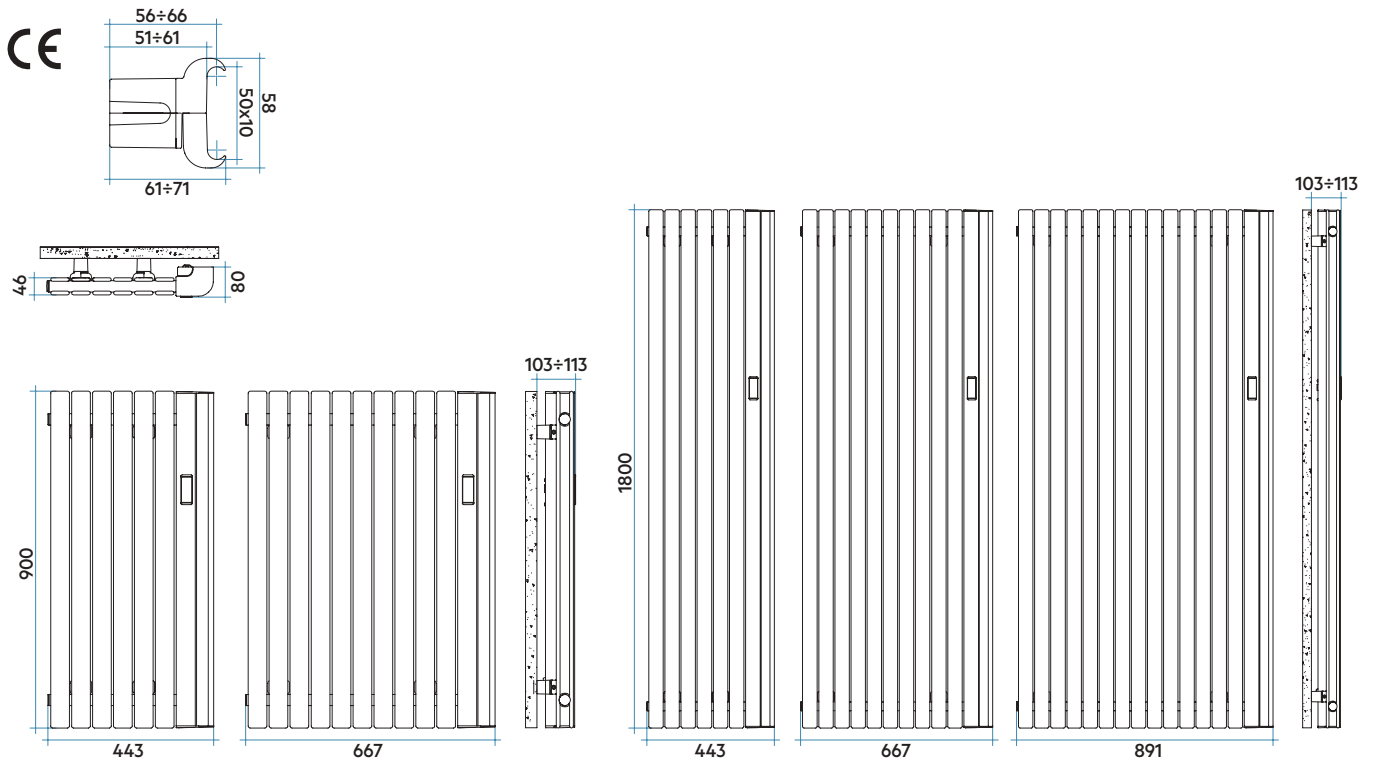

**IMPORTANTE:**

Se debe respetar la posición del radiador según diseños. El elemento más ancho debe situarse siempre en el lado derecho o la parte inferior.

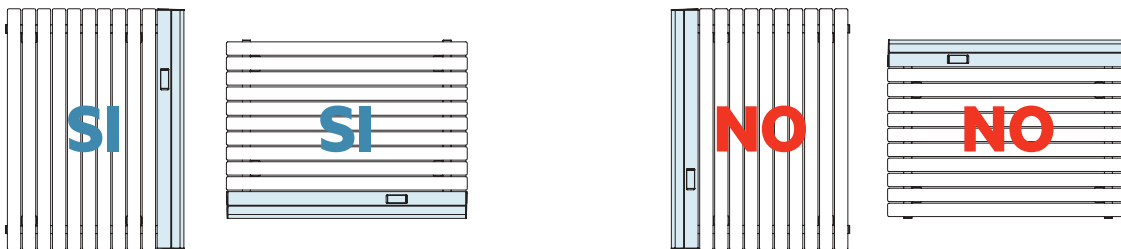

**Leyenda código**

Anchura | Código color Blanco Estándar. Para otros códigos de color ver pág. 513-514  
**P2ES 044 E 01 IR NLN LED-AA** — Opción con LED  
 Altura | Código resistencia

FICHA  
TÉCNICAMANUAL DE  
INSTALACIÓN**PIANO****Eléctrico**

Modelo	Código	Altura H mm	Anchura L mm	Peso Kg	Resistencia eléc. Watt	Precio €* (rad.r+resist.) Blanco Electrónica
PIANO ELÉCTRICO S	P2ES044E 01	900	443	21,2	500	1.005,00
	P2ES066E 01	900	667	32,0	750	1.205,00
PIANO ELÉCTRICO E	P2EE044E 01	1800	443	40,3	1000	1.430,00
	P2EE066E 01	1800	667	60,4	1500	1.682,00
	P2EE089E 01	1800	891	80,4	1800	1.932,00
PIANO ELÉCTRICO S - LED	P2ES044E-LED-AA 01	900	443	21,2	500	1.255,00
	P2ES066E-LED-AA 01	900	667	32,0	750	1.455,00
PIANO ELÉCTRICO E - LED	P2EE044E-LED-AA 01	1800	443	40,3	1000	1.681,00
	P2EE066E-LED-AA 01	1800	667	60,4	1500	1.932,00
	P2EE089E-LED-AA 01	1800	891	80,4	1800	2.183,00

01 = Código color Blanco Estándar

Colores disponibles	VER	PRECIO
Color Blanco Estándar	Pág. 513	Ver tarifa
Serie Classic	Pág. 513-514	+15% (*)
Serie Especial	Pág. 513-514	+25% (*)
Otros colores RAL	-	+40% (*)



No instalar en zona de ducha

(\*) Incremento sobre precio color Blanco Estándar.

## Unidad de control WiFi

**Gestiona tu radiador remotamente usando la aplicación IRSAP.NOW disponible para Android y iOS.**

Compatible con los sistemas:



El control WiFi del radiador se conecta a los teléfonos inteligentes para gestionar radiador, es sencillo e inmediato. Esta aplicación te permite administrar múltiples hogares, permitiéndote configurar de forma independiente habitaciones o zonas individuales.

El control WiFi, además de garantizar la temperatura deseada, tiene las siguientes funciones: función pausa, función de bloqueo de teclado, función antihielo, función HOME / AWAY (mediante geolocalización), función de vacaciones, función de detección de ventanas abiertas, ITCS (Sistema Inteligente de control de temperatura, que permite obtener la temperatura deseada a la hora exacta). Incluye la función COV, muestra los valores de calidad del aire.

TOALLEROS Y  
RAD. ELÉCTRICOS

\*Al precio del radiador, como concepto a parte, en cumplimiento del Real Decreto 208/2005 sobre gestión de residuos de aparatos eléctricos, se facturará el impuesto de la Tasa RAEE. A fecha de impresión de esta tarifa (01/02/2023) el valor de la Tasa es de 0,180€/Kg. Eventuales variaciones de precio fijadas por RAEE, son ajenas a IRSAP y se verán reflejadas en factura sin comunicación previa. IRSAP IBERICA, S.L. Inscripción Registro RAEE 002616.

**SAX ELÉCTRICO**

Altura 1800 mm, Anchura 415 mm.  
Color Negro Satinado (Cód. 30) Serie  
Especial con Cronotermostato WiFi.





#### **DISEÑO**

SAX ELÉCTRICO es la exclusividad del diseño en un radiador eléctrico. Opción con iluminación LED. Funcionamiento WiFi mediante la App NOW, convierte el hogar tu Smart Home.

#### **ACABADOS DE ALTA GAMA**

SAX ELÉCTRICO ofrece una amplia gama de colores, incluidos los RAL personalizados.

#### **CONFORT Y RENDIMIENTO**

Radiador eléctrico de última generación, permite su gestión mediante la aplicación IRSAP.NOW para controlar su radiador a través de su smartphone.



**Características**

- Radiador de diseño, fabricado con elementos en acero.
- Colectores verticales de Ø30 mm.
- Tubos verticales de sección rectangular 20x25 mm.
- Relleno de líquido termoconvector.

**El precio incluye**

- Resistencia eléctrica instalada. Equipado con control electrónico WiFi.
- Cable de alimentación de 1200 mm de longitud en tejido rojo, enchufe schuko termosellado. Aislamiento clase II, clase de protección IP24.
- Juego de soportes a pared en el mismo color del radiador.

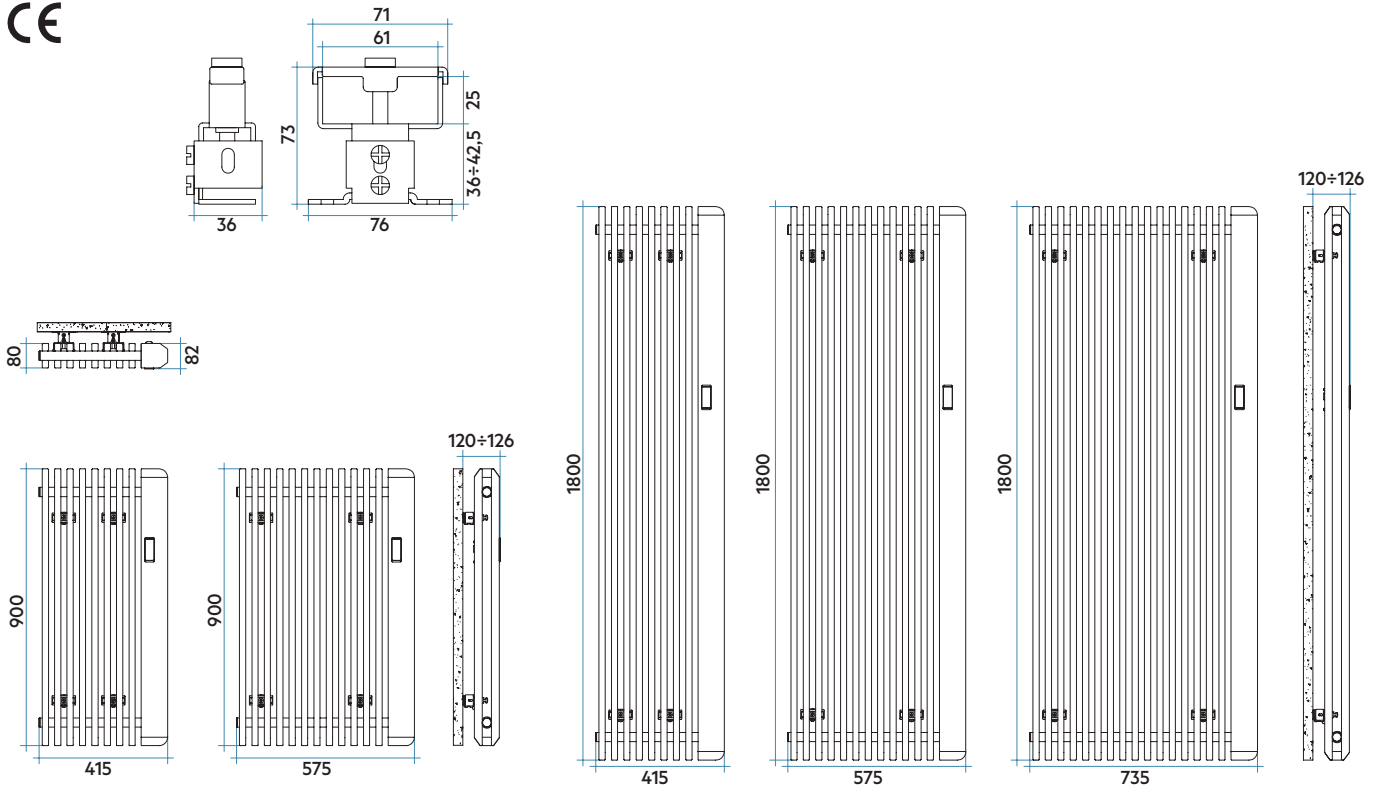

**IMPORTANTE:**

Se debe respetar la posición del radiador según diseños. El elemento más ancho debe situarse siempre en el lado derecho o la parte inferior.

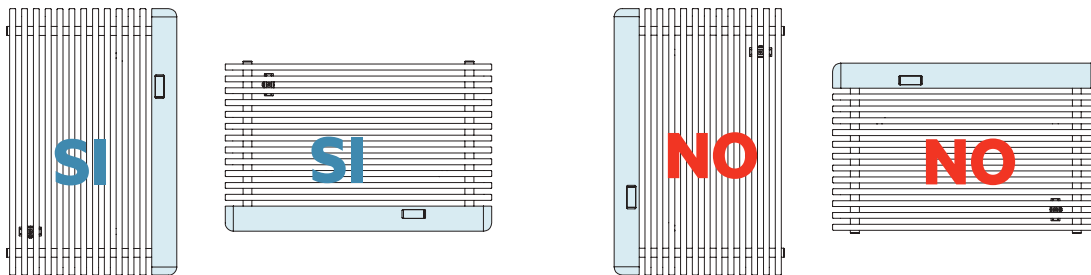

**Leyenda código**

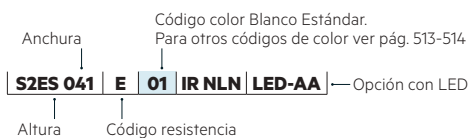

FICHA  
TÉCNICAMANUAL DE  
INSTALACIÓN**SAX****Eléctrico**

Modelo	Código	Altura H mm	Anchura L mm	Peso Kg	Resistencia eléc. Watt	Precio €* (rad.r+resist.) Blanco Electrónica
SAX ELÉCTRICO S	S2ES041E 01	900	415	21,7	500	1.005,00
	S2ES057E 01	900	575	30,6	750	1.205,00
SAX ELÉCTRICO E	S2EE041E 01	1800	415	42,1	1000	1.430,00
	S2EE057E 01	1800	575	58,1	1500	1.682,00
	S2EE073E 01	1800	735	74,2	1800	1.932,00
SAX ELÉCTRICO S - LED	S2ES041E-LED-AA 01	900	415	21,7	500	1.255,00
	S2ES057E-LED-AA 01	900	575	30,6	750	1.455,00
SAX ELÉCTRICO E - LED	S2EE041E-LED-AA 01	1800	415	42,1	1000	1.681,00
	S2EE057E-LED-AA 01	1800	575	58,1	1500	1.932,00
	S2EE073E-LED-AA 01	1800	735	74,2	1800	2.183,00

01 = Código color Blanco Estándar

Colores disponibles	VER	PRECIO
Color Blanco Estándar	Pág. 513	Ver tarifa
Serie Classic	Pág. 513-514	+15% (*)
Serie Especial	Pág. 513-514	+25% (*)
Otros colores RAL	-	+40% (*)



No instalar en zona de ducha

(\*) Incremento sobre precio color Blanco Estándar.

## Unidad de control WiFi

**Gestiona tu radiador remotamente usando la aplicación IRSAP.NOW disponible para Android y iOS.**

Compatible con los sistemas:



El control WiFi del radiador se conecta a los teléfonos inteligentes para gestionar radiador, es sencillo e inmediato. Esta aplicación te permite administrar múltiples hogares, permitiéndote configurar de forma independiente habitaciones o zonas individuales.

El control WiFi, además de garantizar la temperatura deseada, tiene las siguientes funciones: función pausa, función de bloqueo de teclado, función antihielo, función HOME / AWAY (mediante geolocalización), función de vacaciones, función de detección de ventanas abiertas, ITCS (Sistema Inteligente de control de temperatura, que permite obtener la temperatura deseada a la hora exacta). Incluye la función COV, muestra los valores de calidad del aire.

TOALLEROS Y  
RAD. ELÉCTRICOS

### Accesorios recomendados

(Otros accesorios, pág. 486 a 491)

#### Hang Up

Pág. 486 a 491



\*Al precio del radiador, como concepto a parte, en cumplimiento del Real Decreto 208/2005 sobre gestión de residuos de aparatos eléctricos, se facturará el impuesto de la Tasa RAEE. A fecha de impresión de esta tarifa (01/02/2023) el valor de la Tasa es de 0,180€/Kg. Eventuales variaciones de precio fijadas por RAEE, son ajenas a IRSAP y se verán reflejadas en factura sin comunicación previa. IRSAP IBERICA, S.L. Inscripción Registro RAEE 002616.

**TESI ELÉCTRICO**

Altura 602 mm, Anchura 968 mm.  
Color Blanco Estándar (Cód. 01)  
con Control Electrónico TESI.





#### **DISEÑO**

Las líneas sobrias y clásicas del TESI se adapta a cualquier tipo de estancia. Diseño EcoDesign para su funcionamiento óptimo y reducción del consumo.

#### **ACABADOS DE ALTA GAMA**

TESI EF sólo está disponible en un único color (Blanco) y una sola altura (602 mm).

#### **CONFORT Y RENDIMIENTO**

Calor uniforme y constante en toda la habitación. Compacto, con sus 60 cm de altura, ofrece potencias de 400 a 2000 W.



### Características

- Fabricados en acero y rellenos de líquido termoconvector, los radiadores eléctricos en acero TESI EH son los radiadores decorativos por excelencia.
- Acabados por cataforesis y polvo epoxi Blanco Estándar.
- Dispone de una resistencia eléctrica interna con termostato de seguridad que limita la temperatura máxima del agua a 70°C / 75°C y un termofusible de seguridad a 104°C.
- La tensión de alimentación es de 230V/1ph/50 Hz , el grado de aislamiento es de Clase II (por lo que no necesita de toma de tierra).
- La resistencia incorpora un termostato ambiente electrónico.
- Protección IP24.

### El precio incluye

- Juego de soportes a pared en el mismo color del radiador.
- Resistencia eléctrica instalada con control electrónico en color Blanco.
- Incluye cable de 1200 mm y enchufe schuko termosellado.

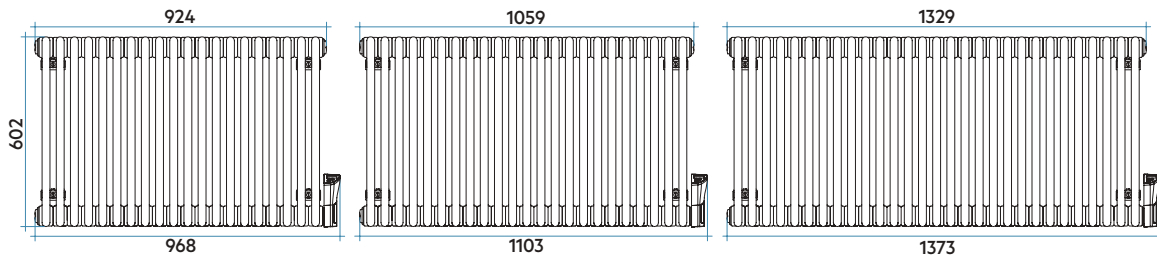
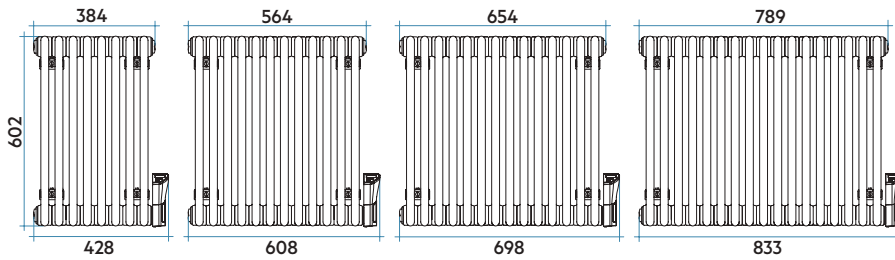
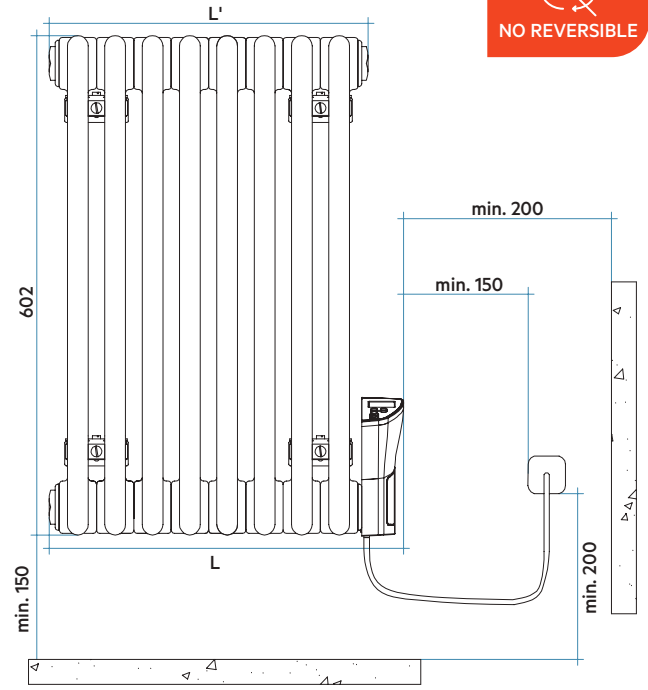
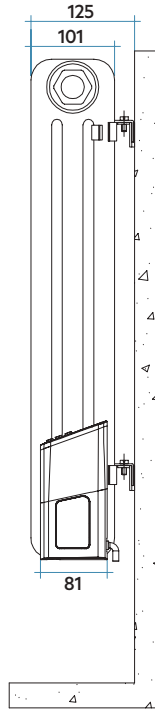
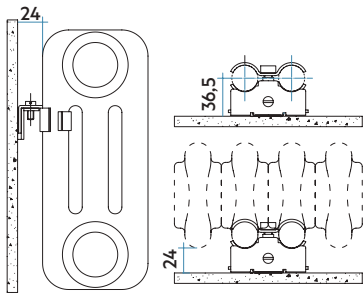

### Leyenda código

Altura | Código color Blanco Estándar  
**RT3 0600 | 08 01 IR HON**  
 Número de elementos



FICHA TÉCNICA



MANUAL DE INSTALACIÓN

**TESI****Eléctrico**

Modelo	Código	Elementos	Altura H mm	Anchura L mm	Peso Kg	Resistencia eléc. Watt	Precio €* (rad.+resist.) Blanco
TESI ELÉCTRICO	RT306000801IRH0N 01 ●	8	602	428	17,7	400	493,00
TESI ELÉCTRICO	RT306001201IRH1N 01 ●	12	602	608	26,1	600	573,00
TESI ELÉCTRICO	RT306001401IRH2N 01 ●	14	602	698	30,3	800	649,00
TESI ELÉCTRICO	RT306001701IRH3N 01 ●	17	602	833	36,7	1000	728,00
TESI ELÉCTRICO	RT306002001IRH4N 01 ●	20	602	968	42,9	1200	808,00
TESI ELÉCTRICO	RT306002301IRH5N 01 ●	23	602	1103	49,3	1500	884,00
TESI ELÉCTRICO	RT306002901IRH6N 01 ●	29	602	1373	61,9	2000	1.094,00

01 = Código color Blanco Estándar

● Entrega inmediata en color Blanco Estándar

Colores disponibles	VER	PRECIO
Color Blanco Estándar	Pág. 513	Ver tarifa
Serie Classic	Pág. 513-514	+15% (*)
Serie Especial	Pág. 513-514	+25% (*)
Otros colores RAL	-	+40% (*)

(\*) Incremento sobre precio color Blanco Estándar.

NEW



Novedad, TESI Eléctrico está disponible en color con la caja de la electrónica en Blanco.



No instalar en zona de ducha

**CONTROL ELECTRÓNICO TESI ELÉCTRICO**

El control electrónico consta de un termostato que permite la programación horaria semanal.

Dispone de funcionamiento auto o comfort, nocturno o reducido, anti-hielo, vacaciones, bloqueo y sensor de ventanas abiertas. Además cuenta con protección IP44 y cable termosellado de 1200 mm de largo en color Blanco.

- 1) **CONFORT.** Mantiene la temperatura seleccionada por el usuario.
- 2) **PARO.** Detiene la alimentación de la resistencia calefactora independientemente de la temperatura programada (Tset) (led apagado).
- 3) **FUNCIÓN ANTIHIELO.** Regula la temperatura a 7°C.
- 4) **FUNCIONAMIENTO NOCTURNO REDUCIDO.** Regula la temperatura  $T = Tset - 3,5^{\circ}C$ .
- 5) **FUNCIONAMIENTO CONFORT -1°C.** Regula la temperatura  $T = Tset - 1^{\circ}C$ .
- 6) **FUNCIONAMIENTO CONFORT -2°C.** Regula la temperatura  $T = Tset - 2^{\circ}C$ .



Control Electrónico únicamente disponible en color Blanco

**Accesorios recomendados**

Hang Up  
Pág. 190 a 191



\*Al precio del radiador, como concepto a parte, en cumplimiento del Real Decreto 208/2005 sobre gestión de residuos de aparatos eléctricos, se facturará el impuesto de la Tasa RAEE. A fecha de impresión de esta tarifa (01/02/2023) el valor de la Tasa es de 0,180€/Kg. Eventuales variaciones de precio fijadas por RAEE, son ajenas a IRSAP y se verán reflejadas en factura sin comunicación previa. IRSAP IBERICA, S.L. Inscripción Registro RAEE 002616.





# RADIADORES TOALLEROS CROMADOS ELÉCTRICOS

## Elegancia funcional

La suma de la solución óptima para el funcionamiento eléctrico combinada con la elegancia de los acabos más sugerentes. Apostar por una pieza única.

---

**NOVO CROMADO ELÉCTRICO** P. 398

---

**VELA CROMADO ELÉCTRICO** P. 402

---

**FLAUTO CROMADO ELÉCTRICO** P. 406

---

**BELLA ELÉCTRICO** P. 410

---

**MINUETTE ELÉCTRICO** P. 414

---



**NOVO CROMADO ELÉCTRICO**  
Altura 1808 mm, Anchura 750 mm.  
Color Cromado (Cód. 50) con  
Resistencia WiFi (Mod. E).



### DISEÑO

Las líneas exclusivas de sus tubos y los acabados de los radiadores son adecuados para proyectos de diseño de interiores.

### ACABADOS DE ALTA GAMA

NOVO CROMADO ELÉCTRICO está disponible únicamente en acabado Cromado.

### CONFORT Y RENDIMIENTO

Calor uniforme y constante en toda la habitación. Diseño EcoDesign para su funcionamiento óptimo y reducción del consumo.

**Características**

- Radiador toallero en acero.
- Colectores verticales semicirculares 40x30 mm.
- Tubos horizontales de Ø23 mm.
- Relleno de líquido termoconvector.

**El precio incluye**

- Resistencia instalada.
- Incluye cable de 1200 mm y enchufe schuko termosellado.
- Soportes para pared en el mismo acabado del radiador.

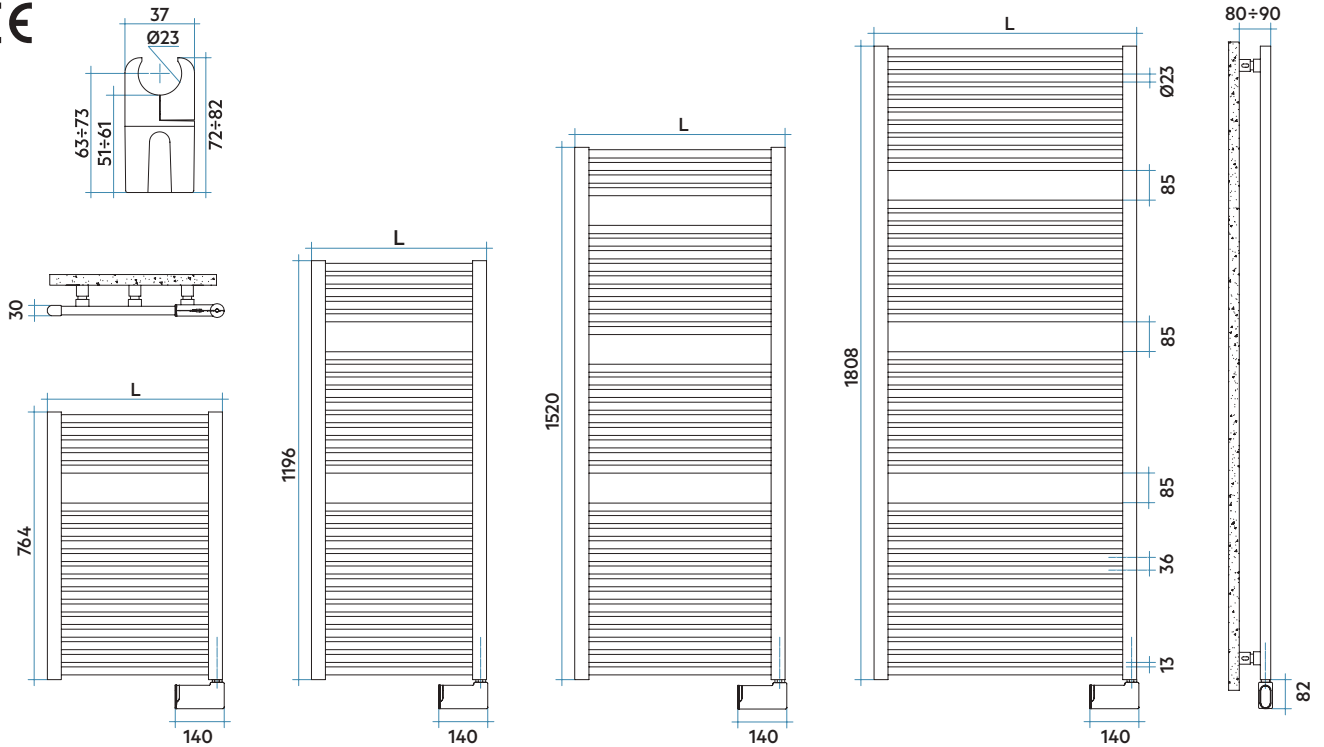

**TIPOS DE RESISTENCIAS ELÉCTRICAS**



**RESISTENCIA ELÉCTRICA CON CONTROL TERMOSTÁTICO ELECTRÓNICO (CÓD. "H", RADIADOR + RESISTENCIA)**

Resistencia Eléctrica con termostato con programación semanal, función ASC (Adaptative Star Control), sensor de ventanas abiertas. Caja electrónica y cable en color Blanco para toallero en Blanco y caja electrónica cromada y cable gris claro para toallero en color. Protección IP44/Aislamiento Clase II.



**RESISTENCIA ELÉCTRICA CON CONTROL ELECTRÓNICO WIFI Y CONEXIÓN SMART HOME (CÓD. "E", RADIADOR + RESISTENCIA)**

Resistencia Eléctrica WiFi Smart Home, compatible con Google Home y Amazon Alexa. Función Home/Away. La puesta en marcha y la programación se debe realizar mediante la aplicación NOW. Posibilidad de modificar la temperatura y/o encendido/apagado mediante botonera. Caja electrónica en el mismo color del toallero y cable trenzado de color rojo. Protección IP24/Aislamiento Clase II.



**Leyenda código**

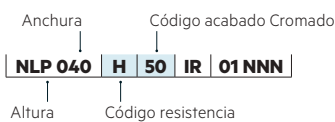

FICHA  
TÉCNICAMANUAL DE  
INSTALACIÓN**NOVO****Cromado Eléctrico****TERMOSTATO ELECTRÓNICO MOD. H**

Modelo	Código	Altura	Anchura	Peso	Resistencia eléc.	Precio €* (rad.r+resist.) Cromado Electrónica
		H mm	L mm	Kg	Watt	
<b>764</b> 19 Tubos 1 Espacio	<b>NLP040H 50 •</b>	764	400	9,8	<b>250</b>	<b>721,00</b>
	<b>NLP050H 50 •</b>	764	500	10,3	<b>300</b>	<b>789,00</b>
<b>1196</b> 29 Tubos 2 Espacios	<b>NLM040H 50 •</b>	1196	400	13,2	<b>300</b>	<b>1.012,00</b>
	<b>NLM050H 50 •</b>	1196	500	15,6	<b>400</b>	<b>1.057,00</b>
<b>1520</b> 36 Tubos 3 Espacios	<b>NLL060H 50 •</b>	1520	600	22,5	<b>700</b>	<b>1.475,00</b>
<b>1808</b> 44 Tubos 3 Espacios	<b>NLG075H 50 •</b>	1808	750	37,9	<b>1000</b>	<b>1.623,00</b>

**TERMOSTATO ELECTRÓNICO WIFI MOD. E**

Modelo	Código	Altura	Anchura	Peso	Resistencia eléc.	Precio €* (rad.r+resist.) Negro Mate WiFi
		H mm	L mm	Kg	Watt	
<b>764</b> 19 Tubos 1 Espacio	<b>NLP040E 50 •</b>	764	400	9,5	<b>250</b>	<b>761,00</b>
	<b>NLP050E 50 •</b>	764	500	10,0	<b>300</b>	<b>829,00</b>
<b>1196</b> 29 Tubos 2 Espacios	<b>NLM040E 50 •</b>	1196	400	12,9	<b>300</b>	<b>1.052,00</b>
	<b>NLM050E 50 •</b>	1196	500	15,3	<b>400</b>	<b>1.097,00</b>
<b>1520</b> 36 Tubos 3 Espacios	<b>NLL060E 50</b>	1520	600	22,2	<b>700</b>	<b>1.515,00</b>
<b>1808</b> 44 Tubos 3 Espacios	<b>NLG075E 50</b>	1808	750	37,6	<b>1000</b>	<b>1.663,00</b>

• Entrega inmediata acabado Cromado (Cód. 50).

**Correspondencia de color toallero + color resistencia**

Color radiador	Resistencia electrónica (Mod. H)	Resistencia WiFi (Mod. E)
Cromado	Cromado	Negro Mate

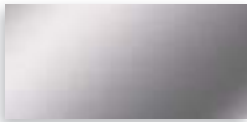

No instalar en zona de ducha

**NOVO CROMADO ELÉCTRICO está disponible en el siguiente acabado:**CROMADO  
Cód. 50**Accesorios recomendados**

(Otros accesorios, pág. 486 a 491)

**Hang Up**

Pág. 486 a 491



\*Al precio del radiador, como concepto a parte, en cumplimiento del Real Decreto 208/2005 sobre gestión de residuos de aparatos eléctricos, se facturará el impuesto de la Tasa RAEE. A fecha de impresión de esta tarifa (01/02/2023) el valor de la Tasa es de 0,180€/Kg. Eventuales variaciones de precio fijadas por RAEE, son ajenas a IRSAP y se verán reflejadas en factura sin comunicación previa. IRSAP IBERICA, S.L. Inscripción Registro RAEE 002616.





**VELA CROMADO ELÉCTRICO**

Altura 1820 mm, Anchura 660 mm. Color Cromado  
(Cód. 50) con Resistencia Eléctrica con Control  
Termostático Electrónico (Mod. H).



### **DISEÑO**

Las líneas exclusivas de sus tubos y los acabados de los radiadores son adecuados para proyectos de diseño de interiores.

### **ACABADOS DE ALTA GAMA**

VELA CROMADO ELÉCTRICO está disponible únicamente en acabado Cromado.

### **CONFORT Y RENDIMIENTO**

Calor uniforme y constante en toda la habitación. Diseño EcoDesign para su funcionamiento óptimo y reducción del consumo.

**Características**

- Radiador toallero en acero.
- Colectores verticales semicirculares 40x30 mm.
- Tubos horizontales ovalados de 50x20 mm.
- Relleno de líquido termoconvector.

**El precio incluye**

- Resistencia instalada. Incluye cable de 1200 mm y enchufe schuko termosellado.
- Soportes para pared en el mismo acabado del radiador.

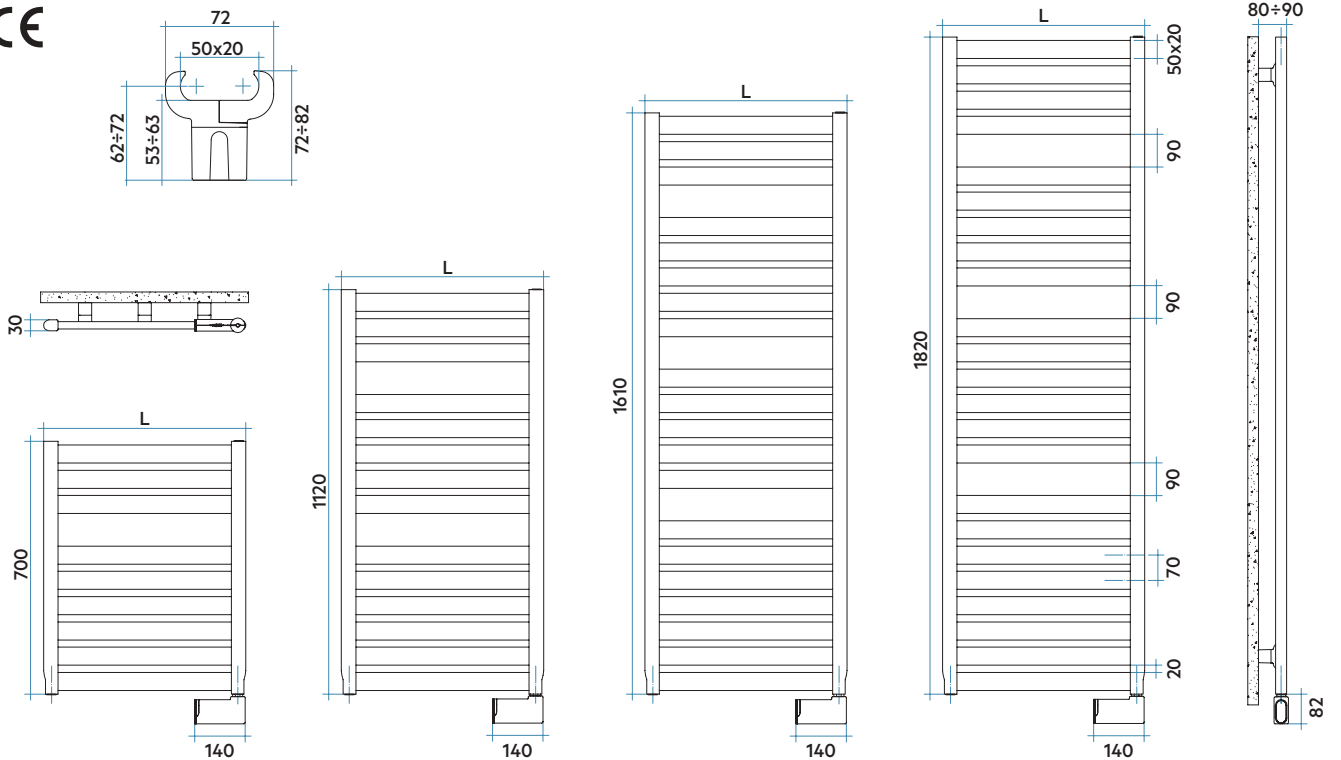

**TIPOS DE RESISTENCIAS ELÉCTRICAS**



**RESISTENCIA ELÉCTRICA CON CONTROL TERMOSTÁTICO ELECTRÓNICO (CÓD. "H", RADIADOR + RESISTENCIA)**

Resistencia Eléctrica con termostato con programación semanal, función ASC (Adaptative Star Control), sensor de ventanas abiertas. Caja electrónica y cable en color Blanco para toallero en Blanco y caja electrónica cromada y cable gris claro para toallero en color. Protección IP44/Aislamiento Clase II.



**RESISTENCIA ELÉCTRICA CON CONTROL ELECTRÓNICO WIFI Y CONEXIÓN SMART HOME (CÓD. "E", RADIADOR + RESISTENCIA)**

Resistencia Eléctrica WiFi Smart Home, compatible con Google Home y Amazon Alexa. Función Home/Away. La puesta en marcha y la programación se debe realizar mediante la aplicación NOW. Posibilidad de modificar la temperatura y/o encendido/apagado mediante botonera. Caja electrónica en el mismo color del toallero y cable trenzado de color rojo. Protección IP24/Aislamiento Clase II.



**Leyenda código**

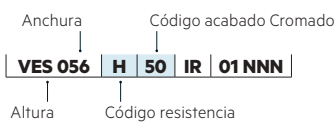

FICHA  
TÉCNICAMANUAL DE  
INSTALACIÓN**VELA****Cromado Eléctrico****TERMOSTATO ELECTRÓNICO MOD. H**

Modelo	Código	Altura	Anchura	Peso	Resistencia eléc.	Precio €* (rad.r+resist.) Cromado
		H mm	L mm	Kg	Watt	Electrónica
700	VES056H 50 •	700	560	12,7	250	863,00
9 Tubos 1 Espacio	VES066H 50	700	660	14,6	300	888,00
1120	VEM056H 50 •	1120	560	19,5	300	1.184,00
14 Tubos 2 Espacios	VEM066H 50	1120	660	22,5	400	1.303,00
1610	VEL066H 50	1610	660	32,0	400	1.639,00
20 Tubos 3 Espacios						
1820	VEE066H 50	1820	660	36,6	700	1.818,00
23 Tubos 3 Espacios						

**TERMOSTATO ELECTRÓNICO WIFI MOD. E**

Modelo	Código	Altura	Anchura	Peso	Resistencia eléc.	Precio €* (rad.r+resist.) Negro Mate
		H mm	L mm	Kg	Watt	WiFi
700	VES056E 50	700	560	12,4	250	903,00
9 Tubos 1 Espacio	VES066E 50	700	660	14,3	300	928,00
1120	VEM056E 50	1120	560	19,2	300	1.224,00
14 Tubos 2 Espacios	VEM066E 50	1120	660	22,2	400	1.343,00
1610	VEL066E 50	1610	660	31,7	400	1.679,00
20 Tubos 3 Espacios						
1820	VEE066E 50	1820	660	36,3	700	1.940,00
23 Tubos 3 Espacios						

• Entrega inmediata acabado Cromado (Cód. 50).

**Correspondencia de color toallero + color resistencia**

Color radiador	Resistencia electrónica (Mod. H)	Resistencia WiFi (Mod. E)
Cromado	Cromado	Negro Mate



No instalar en zona de ducha

**VELA CROMADO ELÉCTRICO está disponible en el siguiente acabado:**CROMADO  
Cód. 50**Accesorios recomendados**

(Otros accesorios, pág. 486 a 491)

**Hang Up**

Pág. 486 a 491

RAD. TOALLEROS  
CROMADOS ELÉC.

\*Al precio del radiador, como concepto a parte, en cumplimiento del Real Decreto 208/2005 sobre gestión de residuos de aparatos eléctricos, se facturará el impuesto de la Tasa RAEE. A fecha de impresión de esta tarifa (01/02/2023) el valor de la Tasa es de 0,180€/Kg. Eventuales variaciones de precio fijadas por RAEE, son ajenas a IRSAP y se verán reflejadas en factura sin comunicación previa. IRSAP IBERICA, S.L. Inscripción Registro RAEE 002616.

**FLAUTO CROMADO ELÉCTRICO**

Altura 1218 mm, Anchura 506 mm.  
Color Cromado (Cód. 50) con  
Resistencia WiFi (Mod. E).





#### **DISEÑO**

Las líneas exclusivas de sus tubos y los acabados de los radiadores son adecuados para proyectos de diseño de interiores.

#### **ACABADOS DE ALTA GAMA**

FLAUTO CROMADO ELÉCTRICO está disponible únicamente en acabado Cromado.

#### **CONFORT Y RENDIMIENTO**

Calor uniforme y constante en toda la habitación. Diseño EcoDesign para su funcionamiento óptimo y reducción del consumo.



**Características**

- Radiador toallero en acero.
- Colectores verticales de Ø30 mm.
- Tubos horizontales de Ø18 mm.
- Relleno de líquido termoconvector.

**El precio incluye**

- Resistencia instalada.
- Incluye cable de 1200 mm y enchufe schuko termosellado.
- Soportes para pared en el mismo acabado del radiador.

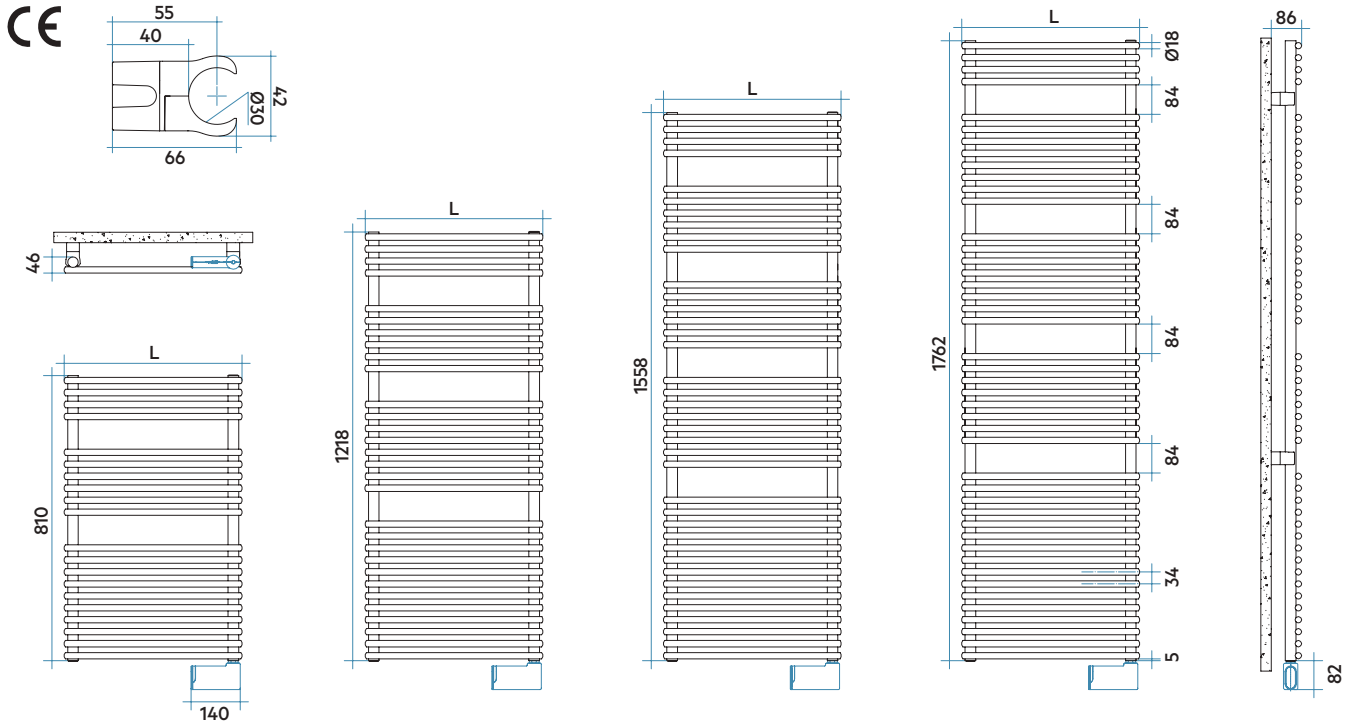

**TIPOS DE RESISTENCIAS ELÉCTRICAS**



**RESISTENCIA ELÉCTRICA CON CONTROL TERMOSTÁTICO ELECTRÓNICO (CÓD. "H", RADIADOR + RESISTENCIA)**

Resistencia Eléctrica con termostato con programación semanal, función ASC (Adaptative Star Control), sensor de ventanas abiertas. Caja electrónica y cable en color Blanco para toallero en Blanco y caja electrónica cromada y cable gris claro para toallero en color. Protección IP44/Aislamiento Clase II.



**RESISTENCIA ELÉCTRICA CON CONTROL ELECTRÓNICO WIFI Y CONEXIÓN SMART HOME (CÓD. "E", RADIADOR + RESISTENCIA)**

Resistencia Eléctrica WiFi Smart Home, compatible con Google Home y Amazon Alexa. Función Home/Away. La puesta en marcha y la programación se debe realizar mediante la aplicación NOW. Posibilidad de modificar la temperatura y/o encendido/apagado mediante botonera. Caja electrónica en el mismo color del toallero y cable trenzado de color rojo. Protección IP24/Aislamiento Clase II.



**Leyenda código**

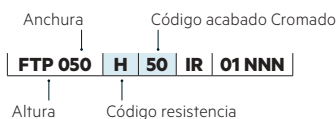

FICHA  
TÉCNICAMANUAL DE  
INSTALACIÓN**FLAUTO****Cromado Eléctrico****TERMOSTATO ELECTRÓNICO MOD. H**

Modelo	Código	Altura H mm	Anchura L mm	Peso Kg	Resistencia eléc. Watt	Precio €* (rad.r.+resist.) Cromado Electrónica
810 20 Tubos 2 Espacios	FTP050H 50 ●	810	506	9,3	300	892,00
1218 30 Tubos 3 Espacios	FTM050H 50 ●	1218	506	13,8	400	1.099,00
1558 38 Tubos 4 Espacios	FTL050H 50 ●	1558	506	17,4	600	1.419,00
1762 44 Tubos 4 Espacios	FTG050H 50	1762	506	20,0	700	1.597,00

01 = Código color Blanco Estándar

**TERMOSTATO ELECTRÓNICO WIFI MOD. E**

Modelo	Código	Altura H mm	Anchura L mm	Peso Kg	Resistencia eléc. Watt	Precio €* (rad.r.+resist.) WiFi
810 20 Tubos 2 Espacios	FTP050E 50	810	506	9,0	300	932,00 €
1218 30 Tubos 3 Espacios	FTM050E 50 ●	1218	506	13,5	400	1.139,00 €
1558 38 Tubos 4 Espacios	FTL050E 50	1558	506	17,1	600	1.459,00 €
1762 44 Tubos 4 Espacios	FTG050E 50	1762	506	19,7	700	1.637,00 €

● Entrega inmediata acabado Cromado (Cód. 50).

01 = Código color Blanco Estándar

**Correspondencia de color toallero + color resistencia**

Color radiador	Resistencia electrónica (Mod. H)	Resistencia WiFi (Mod. E)
Cromado	Cromado	Negro Mate



No instalar en zona de ducha

**FLAUTO CROMADO ELÉCTRICO está disponible en el siguiente acabado:**CROMADO  
Cód. 50**Accesorios recomendados**

(Otros accesorios, pág. 486 a 491)

**Hang Up**

Pág. 486 a 491



\*Al precio del radiador, como concepto a parte, en cumplimiento del Real Decreto 208/2005 sobre gestión de residuos de aparatos eléctricos, se facturará el impuesto de la Tasa RAEE. A fecha de impresión de esta tarifa (01/02/2023) el valor de la Tasa es de 0,180€/Kg. Eventuales variaciones de precio fijadas por RAEE, son ajenas a IRSAP y se verán reflejadas en factura sin comunicación previa. IRSAP IBERICA, S.L. Inscripción Registro RAEE 002616.

**BELLA ELÉCTRICO**

Altura 875 mm, Anchura 532 mm.  
Color Blanco/Cromo (Cód. 01) con  
Resistencia Eléctrica On/Off.





### DISEÑO

Ideal para proyectos de decoración tanto en hogares como en hoteles.

### ACABADOS DE ALTA GAMA

BELLA ELÉCTRICO fabricado en acero INOX está disponible en cuatro acabados para darle personalidad a la estancia (Cromado, Blanco con las uniones Cromadas, Níquel Satinado y Cobre Cepillado).

### CONFORT Y RENDIMIENTO

Calor uniforme y constante en todo el baño. Secado eficiente y rápido de las toallas.



### Características

- Secatoallas en acero inoxidable y uniones (anillas) en latón.
- Colectores verticales de Ø25 mm.
- Tubos horizontales de Ø25 mm.
- El primer acabado se refiere al cuerpo del toallero y el segundo acabado a la unión entre tubos y colectores.
- Relleno de líquido termoconvector.

### El precio incluye

- Resistencia On/Off instalada en el mismo acabado del secatoallas.
- Incluye cable de 100 mm.
- Soportes para pared en el mismo color del radiador.

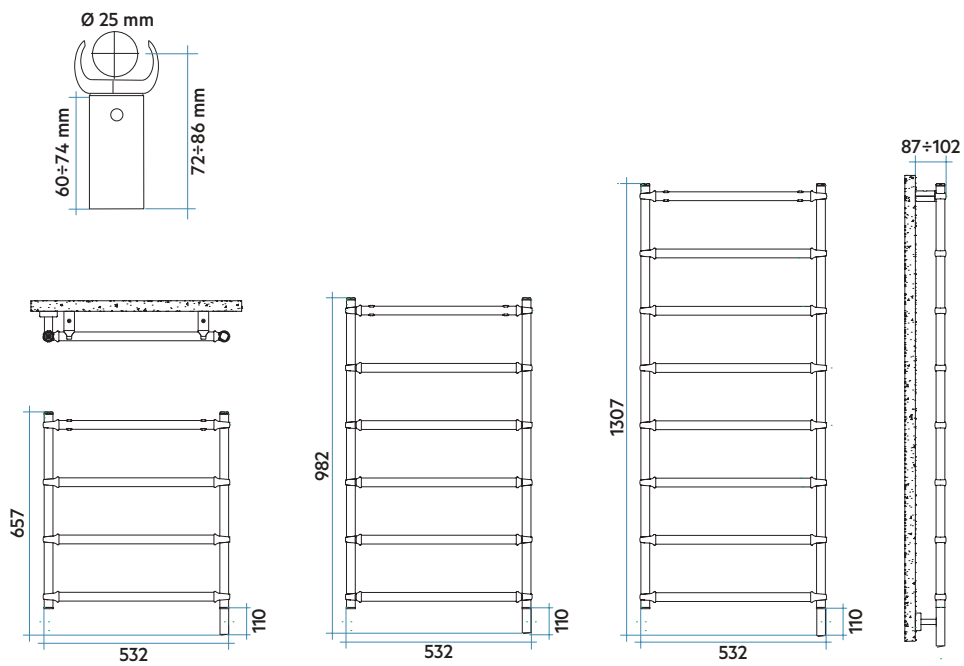

### Leyenda código

Anchura		Código acabado Cromado			
BES	053	I	50	IR	01 NNN
Altura	Código resistencia				

FICHA  
TÉCNICAMANUAL DE  
INSTALACIÓN**BELLA****Eléctrico**

Modelo	Código	Altura	Anchura	Peso	Resistencia eléc.	Precio € Blanco	Precio € Cromado (50)	Precio € Níquel Satinado (6E)	Precio € Bronce Cepillado (54)	Precio € Cobre Cepillado (5F)
		H mm	L mm	Kg	Watt	Electrónica	Electrónica	Electrónica	Electrónica	Electrónica
<b>550</b> 4 Tubos 3 Espacios	<b>BES053I XX</b>	550	532	3,5	<b>150</b>	<b>738,00</b>	<b>1.033,00</b>	<b>1.033,00</b>	<b>1.181,00</b>	<b>1.181,00</b>
<b>875</b> 6 Tubos 5 Espacios	<b>BEPO53I XX</b>	875	532	5,4	<b>150</b>	<b>1.087,00</b>	<b>1.522,00</b>	<b>1.522,00</b>	<b>1.739,00</b>	<b>1.739,00</b>
<b>1200</b> 8 Tubos 7 Espacios	<b>BEM053I XX</b>	1200	532	7,2	<b>250</b>	<b>1.349,00</b>	<b>1.889,00</b>	<b>1.889,00</b>	<b>2.158,00</b>	<b>2.158,00</b>

XX Sustituir por el código acabado

Acabados disponibles	VER	PRECIO
Blanco / Cromado (Cód. 01)	Ver muestra	<b>Ver tarifa</b>
Cromado (Cód. 50)	Ver muestra	<b>Ver tarifa</b>
Níquel Satinado (Cód. 6E)	Ver muestra	<b>Ver tarifa</b>
Bronce Cepillado (Cód. 54)	Ver muestra	<b>Ver tarifa</b>
Cobre Cepillado (Cód. 5F)	Ver muestra	<b>Ver tarifa</b>

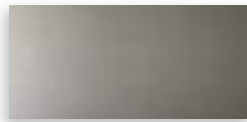
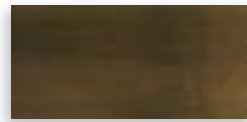
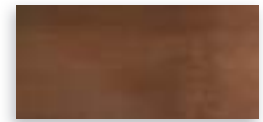

No instalar en zona de ducha

**BELLA ELÉCTRICO** está disponible en los siguientes acabados:BLANCO CROMADO  
Cód. 01CROMADO  
Cód. 50NÍQUEL SATINADO  
Cód. 6EBRONCE CEPILLADO  
Cód. 54COBRE CEPILLADO  
Cód. 5F**Resistencia eléctrica ON/OFF**

Resistencia eléctrica con interruptor On / Off, 230 V 50 Hz, 1 ph, Clase I, IP24. Cable de conexión de 100 mm.

\*Al precio del radiador, como concepto a parte, en cumplimiento del Real Decreto 208/2005 sobre gestión de residuos de aparatos eléctricos, se facturará el impuesto de la Tasa RAEE. A fecha de impresión de esta tarifa (01/02/2023) el valor de la Tasa es de 0,180€/Kg. Eventuales variaciones de precio fijadas por RAEE, son ajenas a IRSAP y se verán reflejadas en factura sin comunicación previa. IRSAP IBERICA, S.L. Inscripción Registro RAEE 002616.





**MINUETTE ELÉCTRICO**  
Altura 596 mm, Anchura 540 mm.  
Color Cromado (Cód. 50) con  
Resistencia Eléctrica On/Off.



#### **DISEÑO**

Ideal para proyectos de decoración tanto en hogares como en hoteles.

#### **ACABADOS DE ALTA GAMA**

MINUETTE ELÉCTRICO está disponible en cinco acabados para darle personalidad a baños (Cromado, Oro, Níquel Satinado, Cobre Cepillado y Bronce Cepillado).

#### **CONFORT Y RENDIMIENTO**

Calor uniforme y constante en todo el baño. Secado eficiente y rápido de las toallas.



### Características

- Secatoallas en latón.
- Colectores redondos Ø30 mm.
- Tubos horizontales redondo Ø30 mm.
- Profundidad: 60 mm.
- Relleno de líquido termoconvector.

### El precio incluye

- Resistencia On/Off instalada en el mismo acabado del secatoallas.
- Incluye cable de 100 mm.
- Soportes para pared en el mismo color del radiador.

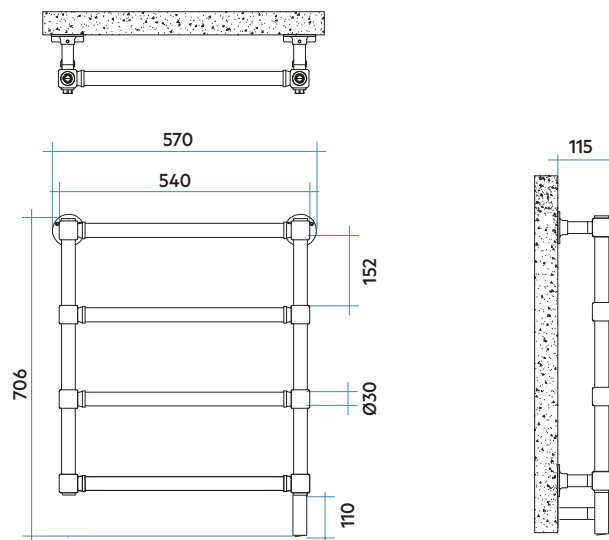

### Leyenda código

Anchura	Código acabado Cromado
MGS 054	I 50 IR 01 NNN
Altura	Código resistencia

FICHA  
TÉCNICAMANUAL DE  
INSTALACIÓN**MINUETTE****Eléctrico**

Modelo	Código	Altura	Anchura	Peso	Resistencia eléc.	Precio €* (rad.r+resist.)
		H mm	L mm	Kg	Watt	Electrónica

**MINUETTE Eléctrico Acabado Cromado (Cód. 50)****596**4 Tubos  
3 Espacios**MGS054I 50**

596

540

8,5

150

**2.079,00****MINUETTE Eléctrico Acabado Bronce Cepillado (Cód. 54)****596**4 Tubos  
3 Espacios**MGS054I 54**

596

540

8,5

150

**2.860,00****MINUETTE Eléctrico Acabado Oro (Cód. 52), Cobre Cepillado (Cód. 5F) y Níquel Satinado (Cód. 6E).****596**4 Tubos  
3 Espacios**MGS054I XX**

596

540

8,5

150

**3.029,00****XX** Sustituir por el código acabado

Acabados disponibles	VER	PRECIO
Cromado (Cód. 50)	Ver muestra	<b>Ver tarifa</b>
Bronce Cepillado (Cód. 54)	Ver muestra	<b>Ver tarifa</b>
Oro (Cód. 52)	Ver muestra	<b>Ver tarifa</b>
Cobre Cepillado (Cód. 5F)	Ver muestra	<b>Ver tarifa</b>
Níquel Satinado (Cód. 6E)	Ver muestra	<b>Ver tarifa</b>

**No instalar en zona de ducha****MINUETTE ELÉCTRICO está disponible en los siguientes acabados:**CROMADO  
Cód. 50BRONCE CEPILLADO  
Cód. 54ORO  
Cód. 52COBRE CEPILLADO  
Cód. 5FNÍQUEL SATINADO  
Cód. 6E**Resistencia eléctrica ON/OFF**

Resistencia eléctrica con interruptor On / Off, 230 V 50 Hz, 1 ph, Clase I, IP24. Cable de conexión de 100 mm.

\*Al precio del radiador, como concepto a parte, en cumplimiento del Real Decreto 208/2005 sobre gestión de residuos de aparatos eléctricos, se facturará el impuesto de la Tasa RAEE. A fecha de impresión de esta tarifa (01/02/2023) el valor de la Tasa es de 0,180€/Kg. Eventuales variaciones de precio fijadas por RAEE, son ajenas a IRSAP y se verán reflejadas en factura sin comunicación previa. IRSAP IBERICA, S.L. Inscripción Registro RAEE 002616.



# RADIADORES DESIGN

## Perfección tecnológica

Líneas eclécticas, fuera de los esquemas y la tradición. La perfección tecnológica. Cuidado de los detalles y las particularidades.

Correcta proporción de formas y acabados.

Los radiadores IRSAP Design son todo esto:

Productos adecuados para un hogar poco convencional con una fuerte personalidad.

---

**FACE AIR** P. 420

---

**FACE ZERO\_AIR** P. 424

---

**STEP\_V VERTICAL** P. 428

---

**STEP\_H HORIZONTAL** P. 432

---

**STEP\_B TOALLERO** P. 436

---

**STEP\_E ELÉCTRICO** P. 440

---

**ORIMONO** P. 444

---

**ORIMONO ELÉCTRICO** P. 446

---

NEW **ORIGIN ELÉCTRICO** P. 448

---

**POLYGON ELÉCTRICO  
VERTICAL** P. 452

---

**POLYGON ELÉCTRICO  
HORIZONTAL** P. 454

---

**M'AMA** P. 456

---

**IT IS** P. 460

---

**QUADRAQUA** P. 464

---

**QUADRAQUA ELÉCTRICO** P. 466

---

**SEQUENZE** P. 468

---

**SEQUENZE ELÉCTRICO** P. 470



**FACE\_AIR**

Altura 1800 mm, Anchura 598 mm.

Color Acero Inox Azul Satinado - Deep Blue (Cód. 1G).



DESIGN BY ANTONIO CITTERIO



#### DISEÑO

El estilo de Antonio Citterio nuevamente elogiado con 4 premios de las más prestigiosas entidades internacionales de diseño. Su tecnología es la solución perfecta para trabajar a baja temperatura.

#### ACABADOS DE ALTA GAMA

Una amplia gama de colores y acabados especiales.

#### CONFORT Y RENDIMIENTO

FACE AIR se integra a cualquier estancia dándole personalidad y exclusividad. Sus altas potencias están adaptadas a las instalaciones de baja temperatura con su convección optimizada.



FACE\_AIR se compone de dos partes, un panel y un marco o estructura que permite su rápida instalación a pared. El radiador incluye regulación mediante el cabezal NOW integrado y sistema de apertura y cierre magnético (instalable en ambos lados del panel) que permite su apertura. Viene equipado con ventiladores tipo Brushless y centralita de gestión lo cual aumenta su potencia y rendimiento.

### 1) PANEL RADIANTE

Panel radiante en Acero Pintado o en el exclusivo acabado Acero Inox (AISI304).

### 2) MARCO

El marco en Acero Pintado, de diseño exclusivo, asegura una perfecta distribución del aire garantizando siempre la máxima eficiencia.

### 3) VENTILADORES

Sección compuesta por ventiladores radiales con motores Brushless de bajo consumo. La centralita electrónica instalada gestiona automáticamente todas las funciones del cuerpo calefactor con un sistema de control inteligente que garantiza el mejor funcionamiento.

### 4) ELEMENTOS INTERNOS

Elementos convectoros ocultos en aluminio con elevado coeficiente de intercambio térmico.

### 5) GESTIÓN DE TEMPERATURA

Control inteligente de la temperatura gracias a la doble sonda de aire y agua y a la tecnología del sistema NOW.

### 6) BISAGRA

La gama FACE se suministra con apertura hacia el lado izquierdo que permite un fácil acceso para su limpieza. Durante la instalación se puede elegir también su apertura hacia el lado derecho.

CE<sub>21</sub>  
EN442-1

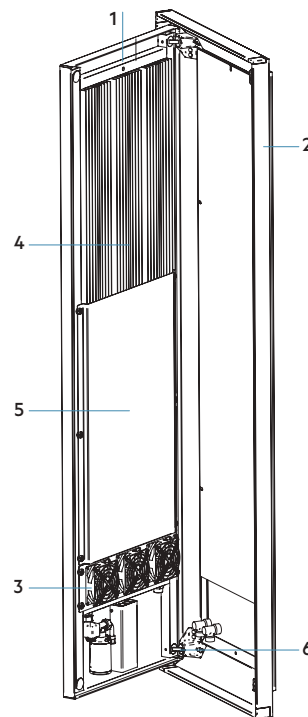
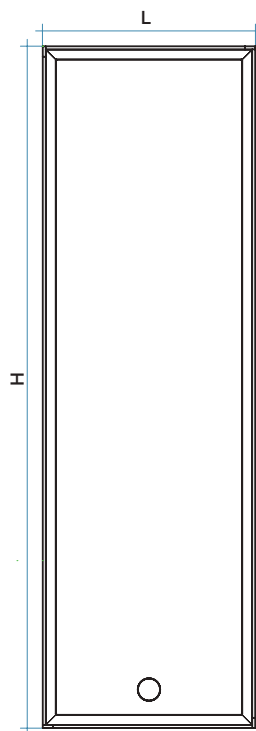

**ATENCIÓN:** Necesita pre-instalación de toma de alimentación eléctrica.

### Características

- Panel frontal de acero para acabados Blanco Estándar, Serie Classic y Especial.
- Panel frontal de Acero Inox. para acabados FACE.
- Marco en acero para todos los acabados Serie Classic, Especial y FACE.
- Presión máxima de trabajo admitida 4 bar.
- Temperatura máxima de trabajo admitida 95°C.
- Cabezal termostático modulante NOW integrado.

### El precio incluye

- Un innovador sistema de conexión hidráulica oculto mediante tubos flexibles de alta calidad, suministrado con dos dettores con toma rosca hembra de 1/2" para hierro.
- Sistema de soportación a pared.
- Alimentador.
- Ventiladores tipo Brushless pre-instalados.
- Cabezal termostático modulante NOW integrado.

### Leyenda código

FCV	L	050	B	XX	IR	ANS
Anchura		Código color				
Altura						



FICHA TÉCNICA



MANUAL DE INSTALACIÓN

Modelo	Código	Altura	Anchura	Entre eje	QnΔT=50°C	QnΔT=40°C	QnΔT=30°C	Precio €		Peso	Capac.	Expon. n
					Watt	Watt	Watt	Colores	Acabados FACE			
1600	FCVL050B XX IR ANS	1597	500	50	750	569	398	2.573,00	3.527,00	31,9	1,2	1,240
	FCVL060B XX IR ANS	1597	598	50	1000	760	533	2.709,00	3.661,00	38,8	1,6	1,240
1800	FCVE050B XX IR ANS	1797	500	50	940	713	499	2.926,00	3.812,00	36,7	1,4	1,230
	FCVE060B XX IR ANS	1797	598	50	1220	927	651	3.063,00	3.947,00	43,6	1,8	1,230

Para ΔT diferentes a los expresados en la tabla utilizar la fórmula:  $Q=Q_n(\Delta T / 50)^n$  o ver páginas 508-509.

XX = Código de color del radiador

Colores disponibles	VER	PRECIO
Color Blanco Estándar	Pág. 513	Ver tarifa
Serie Classic	Pág. 513-514	+15% (*)
Serie Especial	Pág. 513-514	+25% (*)
Acabados FACE	Ver muestra	Ver tarifa

Para los colores Blanco Estándar, Series Classic y Especial el color tanto del panel como del marco de instalación será el mismo. Para los acabados FACE ver combinaciones disponibles en las muestras inferiores.

### SISTEMA DE CONEXIÓN HIDRÁULICA OCULTO

Innovador sistema de conexión hidráulica oculto mediante tubos flexibles de alta calidad, con tomas inferiores de 1/2" con entre eje de 50 mm. Incluye cabezal NOW integrado en el panel para la regulación de la temperatura. Se recomienda descargar (ver código QR) o solicitar manual de instalación.

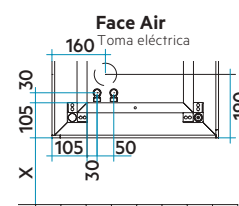

### FACE\_AIR está disponible en los siguientes acabados:

PANEL	MARCO	PANEL	MARCO
ACERO INOX. AZUL SATINADO Cód. 1G	DEEP BLUE Cód. 2F	ACERO INOX. NEGRO DOTS Cód. 2G	NEGRO Cód. 10
ACERO INOX. NEGRO SATINADO Cód. 3G	NEGRO Cód. 10	ACERO INOX. GLOSSY LINEN Cód. 4G	BLANCO ESTÁNDAR Cód. 01



No instalar en zona de ducha

### COMPATIBILIDAD CON INSTALACIONES

#### Instalación BITUBO

ÚNICAMENTE COMPATIBLE PARA CONEXIÓN POR ABAJO CON ENTRE EJE 50 mm (ver diseño sistema hidráulico).

Se suministra con sistema completo hidráulico con dos tomas inferiores con entre eje 50 mm y flexibles para su conexión.

Sin incremento de precio.

Se recomienda solicitar o descargar manual de instrucciones de montaje para la ejecución en obra.

**ATENCIÓN:** Altura recomendada desde el suelo hasta las tomas, mínimo 200 mm.

#### Instalación MONOTUBO

NO COMPATIBLE CON INSTALACIONES MONOTUBO



**FACE ZERO\_AIR**  
Altura 1800 mm, Anchura 598 mm.  
Color Cuarzo 1 (Cód. 1C).

DESIGN BY ANTONIO CITTERIO



## DISEÑO

El estilo de Antonio Citterio nuevamente elogiado con 4 premios de las más prestigiosas entidades internacionales de diseño. Su tecnología es la solución perfecta para trabajar a baja temperatura. Se integra en el ambiente sobresaliendo tan solo 2 mm de la pared.

## ACABADOS DE ALTA GAMA

Una amplia gama de colores y acabados especiales.

## CONFORT Y RENDIMIENTO

FACE ZERO\_AIR se integra a cualquier estancia dándole personalidad y exclusividad. Sus altas potencias están adaptadas a a las instalaciones de baja temperatura con su convección optimizada.





FACE ZERO\_AIR se compone de tres partes: un panel y un marco que corresponden al código radiador, y un premarco que se debe solicitar con código y precio a parte, y que permite su instalación empotrada tanto en paredes de cartón yeso como de obra, sobresaliendo de la pared únicamente 1,5 mm (para su instalación se requiere adecuar la pared previamente a su colocación). El radiador incluye regulación mediante el Cabezal NOW integrado y sistema de apertura y cierre magnético (instalable en ambos lados del panel) que permite su apertura. Viene equipado con ventiladores tipo Brushless y centralita de gestión lo cual aumenta su potencia y rendimiento.

### 1) PANEL RADIANTE

Panel radiante en Acero Pintado o en el exclusivo acabado Acero Inox (AISI304).

### 2) MARCO

El marco en Acero Pintado, de diseño exclusivo, asegura una perfecta distribución del aire garantizando siempre la máxima eficiencia.

### 3) VENTILADORES

Sección compuesta por ventiladores radiales con motores Brushless de bajo consumo. La centralita electrónica instalada gestiona automáticamente todas las funciones del cuerpo calefactor con un sistema de control inteligente que garantiza el mejor funcionamiento.

### 4) ELEMENTOS INTERNOS

Elementos convectores ocultos en aluminio con elevado coeficiente de intercambio térmico.

### 5) GESTIÓN DE TEMPERATURA

Control inteligente de la temperatura gracias a la doble sonda de aire y agua y a la tecnología del sistema NOW.

### 6) BISAGRA

La gama FACE se suministra con apertura hacia el lado izquierdo que permite un fácil acceso para su limpieza. Durante la instalación se puede elegir también su apertura hacia el lado derecho.

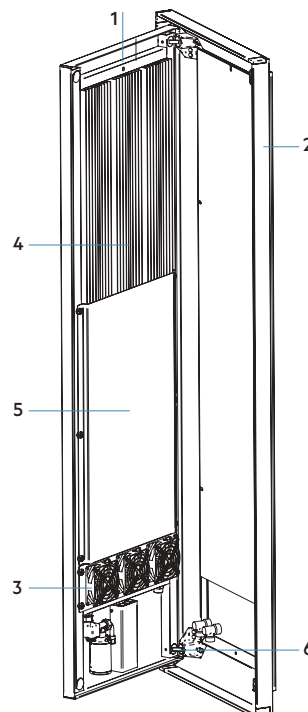
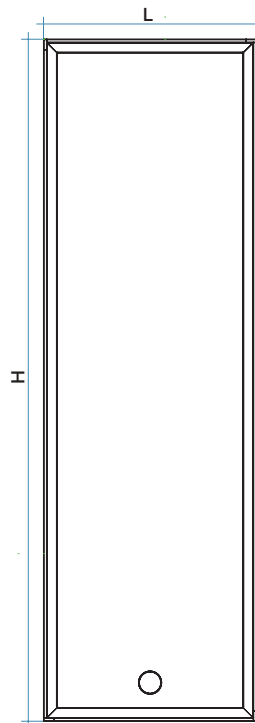

**ATENCIÓN:** Necesita pre-instalación de toma de alimentación eléctrica.

### Características

- Panel frontal de acero para acabados Serie Classic y Especial.
- Panel frontal de acero inox. para acabados FACE.
- Marco en acero para todos los acabados Blanco Estándar, Serie Classic, Especial y FACE.
- Presión máxima de trabajo admitida 4 bar.
- Temperatura máxima de trabajo admitida 95°C.
- Cabezal termostático modulante NOW integrado.

### El precio incluye

- Un innovador sistema de conexión hidráulica oculto mediante tubos flexibles de alta calidad, suministrado con dos dettores con toma rosca hembra de 1/2" para hierro.
- Sistema de soportación a pared.
- Alimentador.
- Ventiladores tipo Brushless pre-instalados.
- Cabezal termostático modulante NOW integrado.

**ATENCIÓN:** Pre-marco no incluido. Solicitar a parte, ver código y precio en página 427.

### Leyenda código

FCV	L	050	B	XX	IR	ANI
Anchura		Código color				
Altura						



FICHA TÉCNICA



MANUAL DE INSTALACIÓN

# FACE ZERO\_AIR

Modelo	Código	Altura	Anchura	Entre eje	QnΔT=50°C QnΔT=40°C QnΔT=30°C			Precio €		Peso	Capac.	Expon. n
					H mm	L mm	L' mm	Watt	Watt			
1600	FCVL050B XX IR ANI	1597	500	50	750	569	398	2.573,00	3.527,00	31,9	1,2	1,240
	FCVL060B XX IR ANI	1597	598	50	1000	760	533	2.709,00	3.661,00	38,8	1,6	1,240
1800	FCVE050B XX IR ANI	1797	500	50	940	713	499	2.926,00	3.812,00	36,7	1,4	1,230
	FCVE060B XX IR ANI	1797	598	50	1220	927	651	3.063,00	3.947,00	43,6	1,8	1,230

Para ΔT diferentes a los expresados en la tabla utilizar la fórmula:  $Q=Q_n (\Delta T / 50)^\alpha$  o ver páginas 508-509.

XX = Código de color del radiador



No instalar en zona de ducha

Colores disponibles	VER	PRECIO
Color Blanco Estándar	Pág. 513	Ver tarifa
Serie Classic	Pág. 513-514	+15% (*)
Serie Especial	Pág. 513-514	+25% (*)
Acabados FACE	Ver muestra	Ver tarifa

Para los colores Blanco Estándar, Series Classic y Especial el color tanto del panel como del marco de instalación será el mismo. Para los acabados FACE ver combinaciones disponibles en las muestras inferiores.

## SISTEMA DE CONEXIÓN HIDRÁULICA OCULTO

Innovador sistema de conexión hidráulica oculto mediante tubos flexibles de alta calidad, con tomas inferiores de 1/2" con entre eje de 50 mm. Incluye cabezal NOW integrado en el panel para la regulación de la temperatura. Se recomienda descargar (ver código QR) o solicitar manual de instalación.

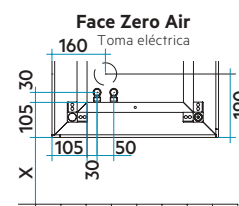

## FACE ZERO\_AIR está disponible en los siguientes acabados:

PANEL	MARCO	PANEL	MARCO
ACERO INOX. AZUL SATINADO Cód. 1G	DEEP BLUE Cód. 2F	ACERO INOX. NEGRO DOTS Cód. 2G	NEGRO Cód. 10
ACERO INOX. NEGRO SATINADO Cód. 3G	NEGRO Cód. 10	ACERO INOX. GLOSSY LINEN Cód. 4G	BLANCO ESTÁNDAR Cód. 01

## PRE-MARCO PARA INTALACIÓN EMPOTRADA (debe solicitarse a parte).



Modelo	Altura	Anchura	Prof.	Código	Precio €
FACE ZERO AIR	1628	562	86	TEFC16050	156,00
FACE ZERO AIR	1628	630	86	TEFC16060	156,00
FACE ZERO AIR	1828	562	86	TEFC18050	156,00
FACE ZERO AIR	1828	630	86	TEFC18060	156,00

## COMPATIBILIDAD CON INSTALACIONES

### Instalación BITUBO

ÚNICAMENTE COMPATIBLE PARA CONEXIÓN POR ABAJO CON ENTRE EJE 50 mm (ver diseño sistema hidráulico).

Se suministra con sistema completo hidráulico con dos tomas inferiores con entre eje 50 mm y flexibles para su conexión.

Sin incremento de precio.

Se recomienda solicitar o descargar manual de instrucciones de montaje para la ejecución en obra.

ATENCIÓN: Altura recomendada desde el suelo hasta las tomas, mínimo 200 mm.

### Instalación MONOTUBO

NO COMPATIBLE CON INSTALACIONES MONOTUBO



**STEP\_V**  
Altura 2000mm, Anchura 910mm.  
Color Marrón Tabaco (Cód. 1B) Serie Especial.

DESIGN BY ANTONIO CITTERIO



#### DISEÑO

Sus líneas, creadas por el diseñador Antonio Citterio, son ideales para proyectos de decoración de interiores. Sus soportes y accesorios están completamente ocultos y se fabrican en el mismo acabado del radiador.

#### ACABADOS DE ALTA GAMA

Una amplia gama de colores y acabados especiales.

#### CONFORT Y RENDIMIENTO

Este radiador irradia calor uniforme y coherente. Su forma y potencia, son adecuados para instalaciones de baja temperatura (bomba de calor, caldera de condensación,...).



### Características

- Radiador en aluminio.
- Tubos verticales de 70 mm.
- Roscas 1/2" gas derecha.
- Presión máxima de trabajo 4 bares.
- Temperatura máxima de trabajo 95 °C.

### El precio incluye

- Kit hidráulico pre-instalado con conexiones para cobre Ø12, 14 y 15 mm. y multicapa Ø12/16.
- Purgador manual de diseño integrado 1/2".
- Soportes para pared en el mismo color del radiador.

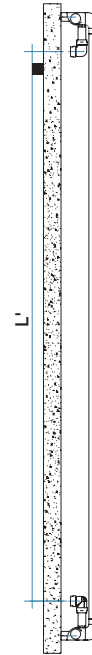
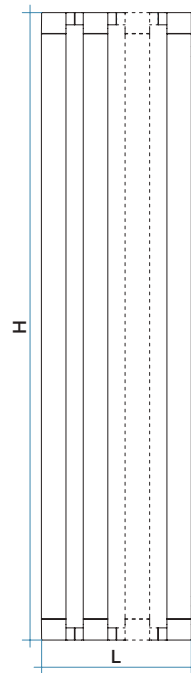
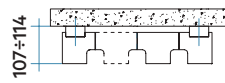

### Leyenda código

Altura                      Código color  
 SE1060006 XX IR 01 — Código tipo de conexión  
 Número de elementos



FICHA TÉCNICA



MANUAL DE INSTALACIÓN

Modelo	Código	Elementos	Altura	Anchura	Entre eje	QnΔT=50°C QnΔT=40°C QnΔT=30°C			Precio €		Peso	Capac.	Expon. n
						H mm	L mm	L' mm	Watt (*)	Watt (*)			
STEP_V 600	SE1060006B XX	6	600	670	376	415	221	134	1.199,00	1.416,00	11,6	1,7	1,232
	SE1060008B XX	8	600	910	376	554	295	179	1.445,00	1.771,00	15,6	2,2	1,232
	SE1060010B XX	10	600	1150	376	692	369	224	1.700,00	2.073,00	19,6	2,8	1,232
STEP_V 1800	SE1180004B XX	4	1800	430	1576	696	371	225	1.144,00	1.771,00	13,9	3,2	1,234
	SE1180006B XX	6	1800	670	1576	1045	556	337	1.403,00	2.206,00	21,1	4,8	1,234
	SE1180008B XX	8	1800	910	1576	1393	741	449	1.580,00	2.546,00	28,2	6,4	1,234
STEP_V 2000	SE1200004B XX	4	2000	430	1776	765	406	246	1.173,00	1.837,00	14,9	3,5	1,238
	SE1200006B XX	6	2000	670	1776	1147	610	369	1.429,00	2.301,00	22,6	5,3	1,238
	SE1200008B XX	8	2000	910	1776	1530	813	492	1.620,00	2.668,00	30,4	7,1	1,238

Para ΔT diferentes a los expresados en la tabla utilizar la fórmula:  $Q=Q_n(\Delta T / 50)^n$  o ver páginas 508-509.

XX = Código color del radiador

(\*) Potencias indicadas en la tabla calculadas para STEP\_V en color.

Los radiadores en acabado Cromado tienen un 30% menos de rendimiento calórico.



No instalar en zona de ducha

### STEP\_V está disponible en los siguientes colores:



CUARZO 1  
Cód. 1C



SABLÉ  
Cód. Y4



CUARZO 2  
Cód. 2C



SUNSTONE  
Cód. 2D



MARRÓN TABACO  
Cód. 1B



GRIS MEDIO  
Cód. 4D



GRIS PERLA  
Cód. L6



BLANCO PERLA  
Cód. 16



ROJO FUEGO  
Cód. 7D



AZURITA 3  
Cód. 6C



NEGRO GRAFITO  
Cód. 18



NEGRO SATINADO  
Cód. 30



GRIS PIQUETEADO  
Cód. 32

### Acabado:



CROMADO  
Cód. 50

**Válvulas bitubo incluidas**  
en mismo acabado  
que el radiador

### COMPATIBILIDAD CON INSTALACIONES

#### Instalación BITUBO

ÚNICAMENTE COMPATIBLE PARA CONEXIÓN LATERAL

STEP\_V se suministra con un sistema hidráulico premontado en la parte lateral del radiador con entre eje indicado en la tabla superior.

Sin incremento de precio.

#### Instalación MONOTUBO

NO COMPATIBLE CON INSTALACIONES MONOTUBO



**STEP\_H**

Altura 430 mm, Anchura 1500 mm.  
Color Cuarzo 2 (Cód. 2C) Serie Especial.



DESIGN BY ANTONIO CITTERIO



#### DISEÑO

Sus líneas, creadas por el diseñador Antonio Citterio, son ideales para proyectos de decoración de interiores. Sus soportes y accesorios están completamente ocultos y se fabrican en el mismo acabado del radiador.

#### ACABADOS DE ALTA GAMA

Disponible en 14 colores y en acabado Cromado.

#### CONFORT Y RENDIMIENTO

Este radiador irradia calor uniforme y coherente. Su forma y potencia, son adecuados para instalaciones de baja temperatura (bomba de calor, caldera de condensación,...).



**Características**

- Radiador en aluminio.
- Tubos horizontales de 70 mm.
- Presión máxima de trabajo 4 bares.
- Temperatura máxima de trabajo 95°C.

**El precio incluye**

- Kit hidráulico pre-instalado con conexiones para cobre Ø12, 14 y 15 mm y multicapa Ø12/16.
- Purgador manual de diseño integrado 1/2".
- Soportes para pared en el mismo color del radiador.

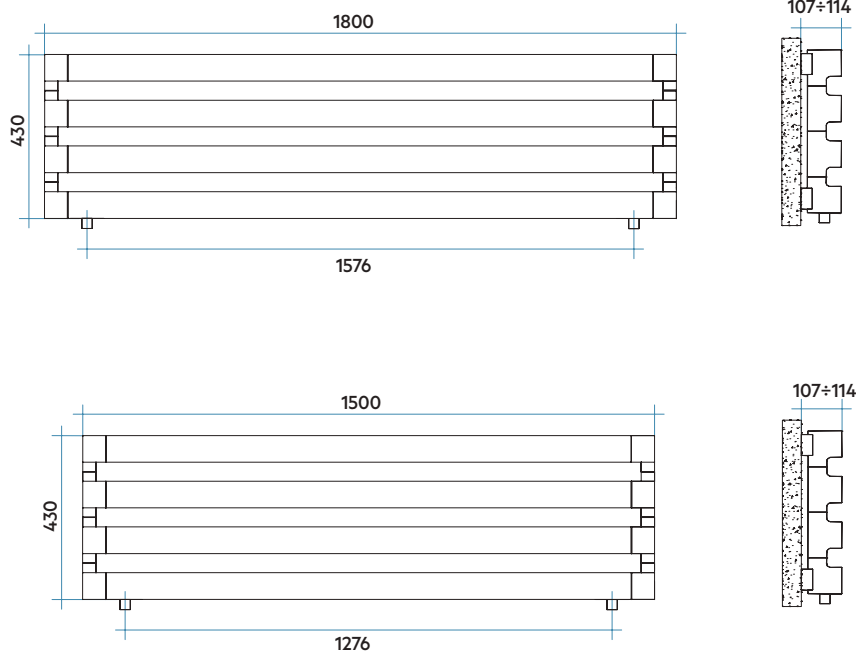

**Leyenda código**

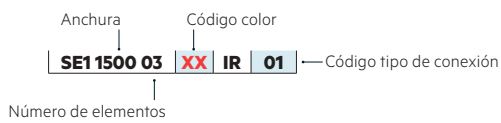

FICHA  
TÉCNICAMANUAL DE  
INSTALACIÓN**STEP\_H****Horizontal**

Modelo	Código	Elementos	Altura	Anchura	Entre eje	QnΔT=50°C QnΔT=40°C QnΔT=30°C			Precio €		Peso	Capac.	Expon. n
						H mm	L mm	L' mm	Watt (*)	Watt (*)			
<b>STEP_H 310</b>	SE1150003 <b>XX</b>	3	310	1500	1276	<b>466</b>	351	243	<b>845,00</b>	<b>1.104,00</b>	9,1	2,0	1,269
	SE1180003 <b>XX</b>	3	310	1800	1576	<b>559</b>	421	327	<b>873,00</b>	<b>1.280,00</b>	10,3	2,4	1,269
<b>STEP_H 410</b>	SE1150004 <b>XX</b>	4	430	1500	1276	<b>624</b>	470	292	<b>1.022,00</b>	<b>1.349,00</b>	12,3	2,7	1,266
	SE1180004 <b>XX</b>	4	430	1800	1576	<b>749</b>	564	392	<b>1.144,00</b>	<b>1.771,00</b>	13,9	3,2	1,266

Para ΔT diferentes a los expresados en la tabla utilizar la fórmula:  $Q=Q_n(\Delta T / 50)^n$  o ver páginas 508-509.**XX** = Código color del radiador

(\*) Potencias indicadas en la tabla calculadas para STEP\_H en color.

Los radiadores en acabado Cromado tienen un 30% menos de rendimiento calórico.

**No instalar en zona de ducha****STEP\_H está disponible en los siguientes colores:**CUARZO 1  
Cód. 1CSABLÉ  
Cód. Y4CUARZO 2  
Cód. 2CSUNSTONE  
Cód. 2DCROMADO  
Cód. 50MARRÓN TABACO  
Cód. 1BGRIS MEDIO  
Cód. 4DGRIS PERLA  
Cód. L6BLANCO PERLA  
Cód. 16ROJO FUEGO  
Cód. 7DAZURITA 3  
Cód. 6CNEGRO GRAFITO  
Cód. 18NEGRO SATINADO  
Cód. 30GRIS PIQUETEADO  
Cód. 32**Válvulas bitubo incluidas**  
en mismo acabado  
que el radiador**COMPATIBILIDAD CON INSTALACIONES****Instalación BITUBO**

ÚNICAMENTE COMPATIBLE PARA CONEXIÓN INFERIOR

**Instalación MONOTUBO**

NO COMPATIBLE CON INSTALACIONES MONOTUBO

STEP\_H se suministra con un sistema hidráulico premontado en la parte inferior del radiador con entre eje indicado en la tabla superior.

Sin incremento de precio.



**STEP\_B**  
Altura 1240 mm, Anchura 600 mm.  
Color Negro Satinado (Cód. 30) Serie Especial.

DESIGN BY ANTONIO CITTERIO



#### DISEÑO

Sus líneas, creadas por el diseñador Antonio Citterio, son ideales para proyectos de decoración de interiores. Sus soportes y accesorios están completamente ocultos y se fabrican en el mismo acabado del radiador.

#### ACABADOS DE ALTA GAMA

Disponible en 14 colores y en acabado Cromado.

#### CONFORT Y RENDIMIENTO

Este radiador irradia calor uniforme y coherente. Su forma y potencia, son adecuados para instalaciones de baja temperatura (bomba de calor, caldera de condensación,...).





**Características**

- Radiador en aluminio.
- Tubos horizontales de 40 mm.
- Presión máxima de trabajo 4 bares.
- Temperatura máxima de trabajo 95°C.

**El precio incluye**

- Kit hidráulico pre-instalado con conexiones para cobre Ø12, 14 y 15 mm y multicapa Ø12/16.
- Purgador manual de diseño integrado 1/2".
- Soportes para pared en el mismo color del radiador.

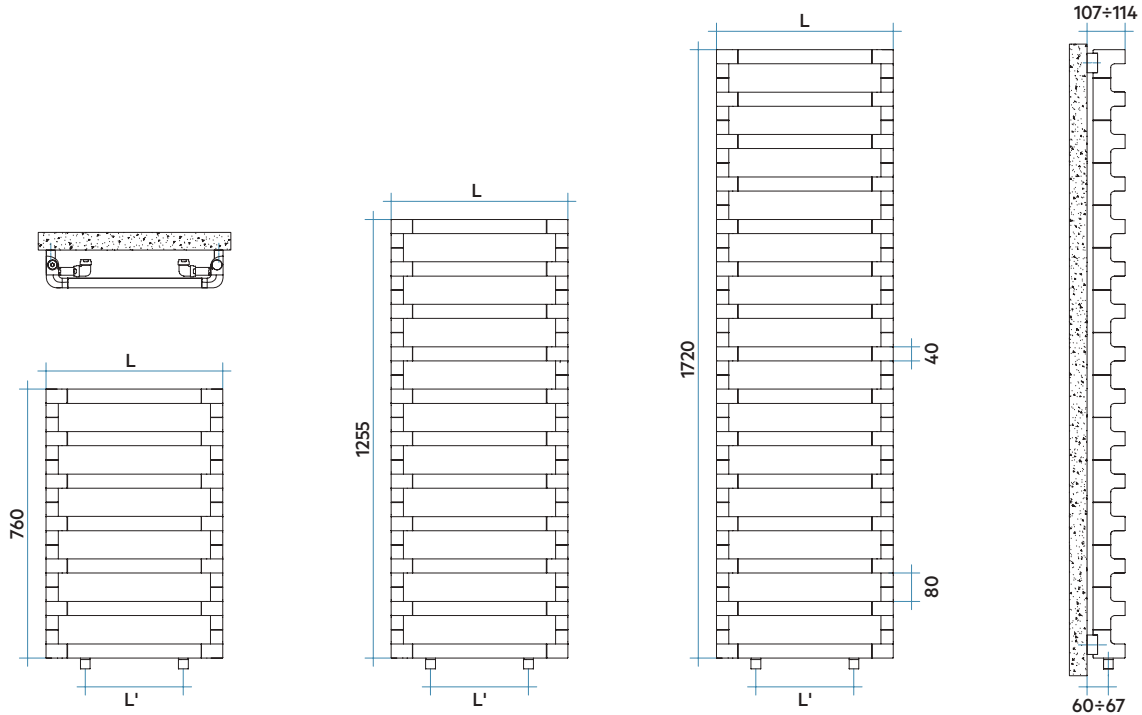

**Leyenda código**

SE	S	050	B	XX	IR	01	NNN
Anchura		Código color			Código tipo de conexión		
Altura							



FICHA TÉCNICA



MANUAL DE INSTALACIÓN

Modelo	Código	Elementos	Altura	Anchura	Entre eje	QnΔT=50°C			QnΔT=40°C		QnΔT=30°C		Precio €	Peso	Capac.	Expon. n
						Watt (*)	Watt (*)	Watt (*)	Colores	Cromado	Kg	lt				
<b>STEP_B 760</b>	SES050B XX	7	760	500	276	324	248	177	1.049,00	1.308,00	10,2	1,6	1,184			
	SES060B XX	7	760	600	376	365	279	200	1.062,00	1.349,00	10,8	1,9	1,177			
<b>STEP_B 1240</b>	SEM050B XX	11	1240	500	276	509	289	275	1.471,00	1.879,00	16,3	2,6	1,203			
	SEM060B XX	11	1240	600	376	576	441	314	1.498,00	1.935,00	17,3	3,1	1,190			
<b>STEP_B 1720</b>	SEE050B XX	15	1720	500	276	700	536	700	1.825,00	2.382,00	22,5	3,5	1,216			
	SEE060B XX	15	1720	600	376	787	602	787	1.866,00	2.480,00	23,9	4,2	1,203			

Para ΔT diferentes a los expresados en la tabla utilizar la fórmula:  $Q=Q_n(\Delta T / 50)^n$  o ver páginas 508-509.

XX = Código de color del radiador

(\*) Potencias indicadas en la tabla calculadas para STEP\_B en color.

Los radiadores en acabado Cromado tienen un 30% menos de rendimiento calórico.



No instalar en zona de ducha

### STEP\_B está disponible en los siguientes colores:



CUARZO 1  
Cód. 1C



SABLÉ  
Cód. Y4



CUARZO 2  
Cód. 2C



SUNSTONE  
Cód. 2D



CROMADO  
Cód. 50



MARRÓN TABACO  
Cód. 1B



GRIS MEDIO  
Cód. 4D



GRIS PERLA  
Cód. L6



BLANCO PERLA  
Cód. 16



ROJO FUEGO  
Cód. 7D



AZURITA 3  
Cód. 6C



NEGRO GRAFITO  
Cód. 18



NEGRO SATINADO  
Cód. 30



GRIS PIQUETEADO  
Cód. 32

**Válvulas bitubo incluidas**  
en mismo acabado  
que el radiador

### COMPATIBILIDAD CON INSTALACIONES

#### Instalación BITUBO

ÚNICAMENTE COMPATIBLE PARA CONEXIÓN INFERIOR

STEP\_B se suministra con un sistema hidráulico premontado en la parte inferior del radiador con entre eje indicado en la tabla superior.

Sin incremento de precio.

#### Instalación MONOTUBO

NO COMPATIBLE CON INSTALACIONES MONOTUBO

**STEP\_E**

Altura 1255 mm, Anchura 500 mm.

Color Negro Satinado (Cód. 30) Serie Especial.



DESIGN BY ANTONIO CITTERIO



#### DISEÑO

Estética de Antonio Citterio, ideal para proyectos arquitectónicos de interiores. Regulación de la temperatura por control cromático además de completa programación mediante control remoto.

#### ACABADOS DE ALTA GAMA

Disponible en 14 colores y en acabado Cromado.

#### CONFORT Y RENDIMIENTO

Calor uniforme y constante en toda la habitación. Se adapta al ritmo de vida gracias a su mando a distancia inalámbrico programable.



**Características**

- Radiador en aluminio.
- Tubos horizontales de 40 mm.
- Último tubo horizontal de 70 mm.

**El precio incluye**

- Resistencia Eléctrica ya preinstalada.
- Incluye cable de 1200 mm y enchufe schuko termosellado.
- Relleno de líquido termoconvector.
- Incluye regulador "push&round" en el elemento.
- Soportes para pared.
- Control remoto IR.

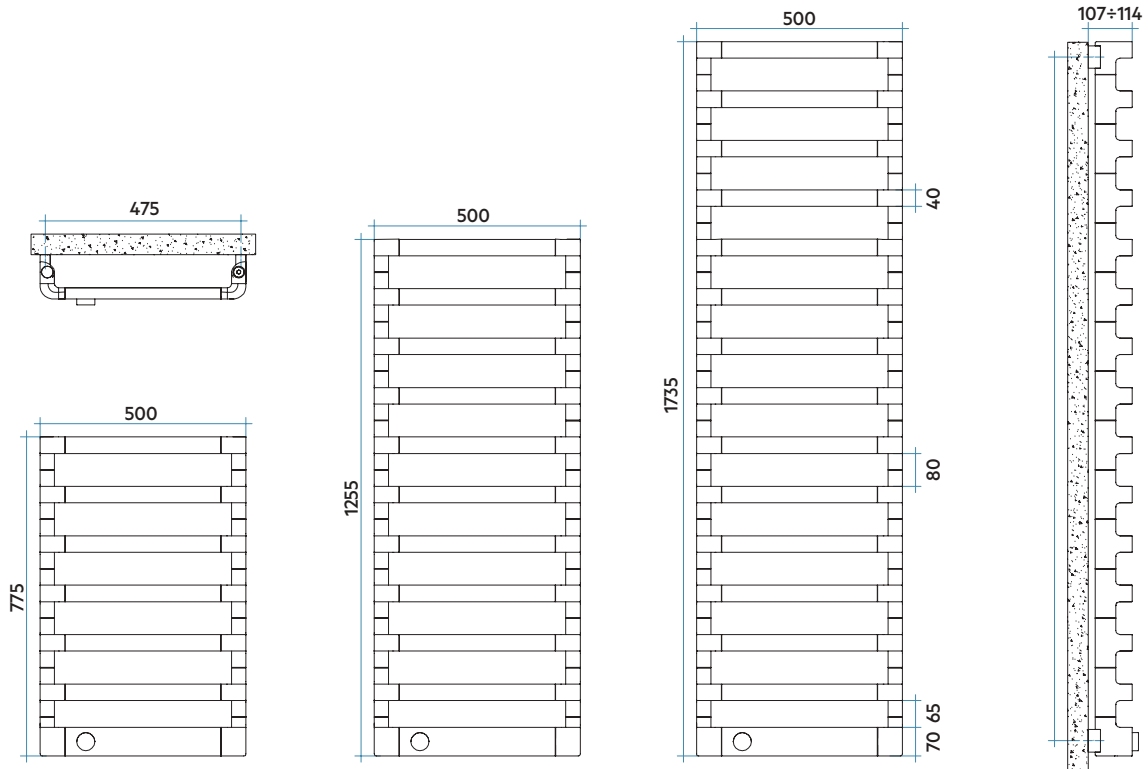

**Leyenda código**

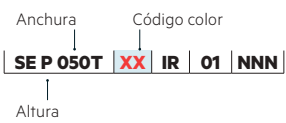



FICHA  
TÉCNICA



MANUAL DE  
INSTALACIÓN

# STEP\_E

## Eléctrico

Modelo	Código	Elementos	Altura H mm	Anchura L mm	Peso Kg	Resistencia eléc. Watt	Precio € Colores STEP_E	Precio €* Cromado
<b>STEP_E_775</b>	SEP050T <b>XX</b>	7	775	500	15,5	250	<b>1.212,00</b>	<b>1.429,00</b>
<b>STEP_E_1255</b>	SEL050T <b>XX</b>	11	1255	500	24,6	450	<b>1.608,00</b>	<b>1.947,00</b>
<b>STEP_E_1735</b>	SEG050T <b>XX</b>	15	1735	500	33,8	650	<b>1.974,00</b>	<b>2.492,00</b>

**XX** = Código de color del radiador



No instalar en zona de ducha

**STEP\_E ELÉCTRICO** está disponible en los siguientes colores:



CUARZO 1  
**Cód. 1C**



SABLÉ  
**Cód. Y4**



CUARZO 2  
**Cód. 2C**



SUNSTONE  
**Cód. 2D**



CROMADO  
**Cód. 50**



MARRÓN TABACO  
**Cód. 1B**



GRIS MEDIO  
**Cód. 4D**



GRIS PERLA  
**Cód. L6**



BLANCO PERLA  
**Cód. 16**



ROJO FUEGO  
**Cód. 7D**



AZURITA 3  
**Cód. 6C**



NEGRO GRAFITO  
**Cód. 18**



NEGRO SATINADO  
**Cód. 30**



GRIS PIQUETEADO  
**Cód. 32**

**Acabado:**

**Válvulas bitubo incluidas**  
en mismo acabado  
que el radiador

**Regulador ergonómico Push & Round**



STEP\_E Eléctrico incluye regulador ergonómico "push&round" incorporado en el elemento inferior del mismo cuerpo del toallero.

\*Al precio del radiador, como concepto a parte, en cumplimiento del Real Decreto 208/2005 sobre gestión de residuos de aparatos eléctricos, se facturará el impuesto de la Tasa RAEE. A fecha de impresión de esta tarifa (01/02/2021) el valor de la Tasa es de 0,180€/Kg. Eventuales variaciones de precio fijadas por RAEE, son ajenas a IRSAP y se verán reflejadas en factura sin comunicación previa. IRSAP IBERICA, S.L. Inscripción Registro RAEE 002616.



DESIGN BY MARCO TAIETTA



**ORIMONO**  
Diámetro 1402 mm. Panel Teja (Cód. 2N),  
Marco Blanco Estándar (Cód. 01).

#### Características

- Panel radiante.
- Roscas 1/2" gas derecha.
- Presión máxima de trabajo: 4 bar.
- Temperatura máx. admitida: 95°C.

#### El precio incluye

- Sistema hidráulico oculto con conexiones para cobre Ø12 y 14 mm y multicapa Ø10/14 y 12/16 mm.
- Purgador manual.
- Soportes a pared incorporados en el cuerpo del radiador.



FICHA  
TÉCNICA



MANUAL DE  
INSTALACIÓN

# ORIMONO

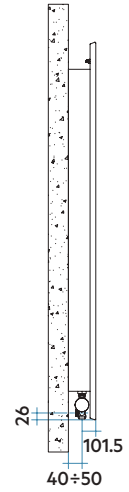
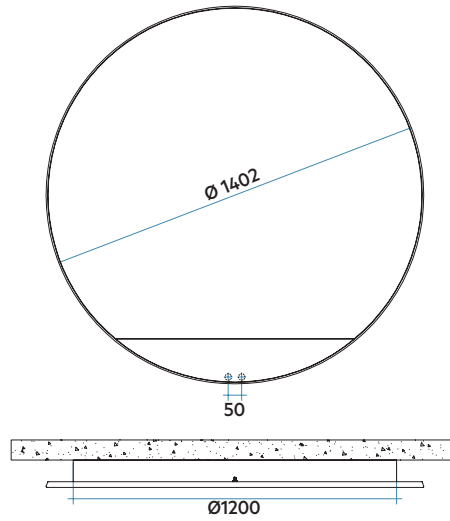

### Leyenda código

Anchura Código color

ORIL140B XX IR NNN

Modelo	Código	Altura H mm	Anchura L mm	Entre eje L' mm	QnΔT=50°C Watt	QnΔT=40°C Watt	QnΔT=30°C Watt	Precio € Acabados	Peso Kg	Capac. lt	Expon. n
ORIMONO	ORIL140B XX	1402	1402	50	693	530	375	3.841,00	49,0	1,7	1,200

Para ΔT diferentes a los expresados en la tabla utilizar la fórmula:  $Q=Q_n (\Delta T / 50)^n$  o ver páginas 508-509.

### ORIMONO está disponible en los siguientes acabados:



**PANEL**  
AZUL  
PETRÓLEO  
Cód. 8M

**MARCO**  
GRIS  
ANTRACITA MATE  
Cód. 6V



**PANEL**  
CENIZA

**MARCO**  
GRIS  
ANTRACITA MATE  
Cód. 6V



**PANEL**  
TEJA

**MARCO**  
BLANCO  
ESTÁNDAR  
Cód. 01



**PANEL**  
SALVIA

**MARCO**  
BLANCO  
ESTÁNDAR  
Cód. 01



**PANEL**  
AZAFRÁN

**MARCO**  
BLANCO  
ESTÁNDAR  
Cód. 01



ORIMONO (織物), en japonés la textura, el tejido, la tela, que cubre el nuevo radiador IRSAP. Esta características convierte el radiador en algo cercano gracias a materiales cálidos, añadiendo un tejido contemporáneo, una geometría redondeada en aluminio cubierto con tejido Kvadrat con el 90% de lana natural y el 10% de nylon obra de la mano del diseñador Marco Taietta.



No instalar en zona de ducha

### COMPATIBILIDAD CON INSTALACIONES

#### Instalación BITUBO

ÚNICAMENTE COMPATIBLE CON TOMAS DE 50 mm POR ABAJO.

#### Instalación MONOTUBO

NO COMPATIBLE CON INSTALACIONES MONOTUBO.

DESIGN BY MARCO TAIETTA



**ORIMONO ELÉCTRICO**  
Diámetro 1402 mm. Panel Azafrán (Cód. 1N),  
Marco Blanco Estándar (Cód. 01).

### Características

- Panel radiante.

### El precio incluye

- Resistencia Clase II con aislamiento IP44.
- Incluye cable de 1200 mm y enchufe schuko termosellado.
- Control remoto IR.
- Soportes a pared incorporados en el cuerpo del radiador.



FICHA  
TÉCNICA



MANUAL DE  
INSTALACIÓN



### Leyenda código

Anchura      Código color  
**ORIL140T** | **XX** | **IR** | **NNN**

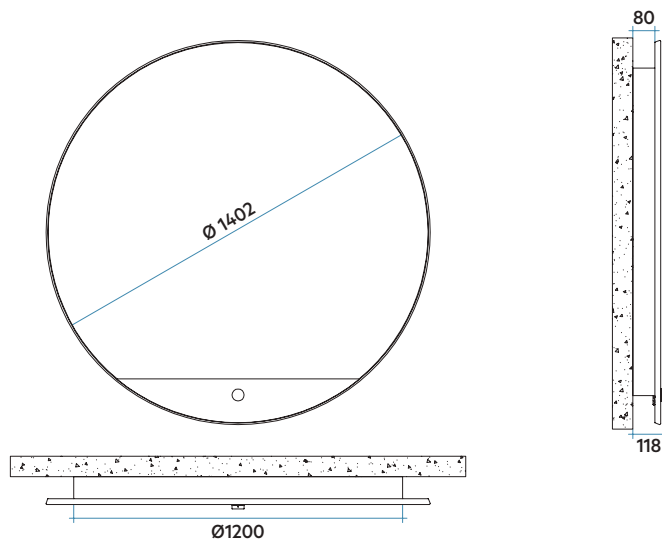

Modelo	Código	Altura	Anchura	Entre eje	Resist. eléctrica	Precio €* Acabados	Peso
		H mm	L mm	L' mm	Watt		Kg
<b>ORIMONO</b>	ORIL140T <b>XX</b>	1402	1402	50	750	<b>3.841,00</b>	46,8

### ORIMONO ÉLECTRICO está disponible en los siguientes acabados:



**PANEL**  
AZUL  
PETRÓLEO  
Cód. 8M

**MARCO**  
GRIS  
ANTRACITA MATE  
Cód. 6V



**PANEL**  
CENIZA

**MARCO**  
GRIS  
ANTRACITA MATE  
Cód. 6V



**PANEL**  
TEJA  
Cód. 2N

**MARCO**  
BLANCO  
ESTÁNDAR  
Cód. 01



**PANEL**  
SALVIA  
Cód. 9M

**MARCO**  
BLANCO  
ESTÁNDAR  
Cód. 01



**PANEL**  
AZAFRÁN  
Cód. 1N

**MARCO**  
BLANCO  
ESTÁNDAR  
Cód. 01



ORIMONO (織物), en japonés la textura, el tejido, la tela, que cubre el nuevo radiador IRSAP. Esta características convierte el radiador en algo cercano gracias a materiales cálidos, añadiendo un tejido contemporáneo, una geometría redondeada en aluminio cubierto con tejido Kvadrat con el 90% de lana natural y el 10% de nylon obra de la mano del diseñador Marco Taietta.



No instalar en zona de ducha

\*Al precio del radiador, como concepto a parte, en cumplimiento del Real Decreto 208/2005 sobre gestión de residuos de aparatos eléctricos, se facturará el impuesto de la Tasa RAEE. A fecha de impresión de esta tarifa (01/02/2021) el valor de la Tasa es de 0,180€/Kg. Eventuales variaciones de precio fijadas por RAEE, son ajenas a IRSAP y se verán reflejadas en factura sin comunicación previa. IRSAP IBERICA, S.L. Inscripción Registro RAEE 002616.



**ORIGIN ELÉCTRICO**  
Altura 1800 mm, Anchura 500 mm.  
Color Sablé (Cód. Y4) Serie Especial

DESIGNER TOMMASO BALLADORE BY DESALL



#### DISEÑO

ORIGIN ELÉCTRICO es la elegancia del diseño eléctrico que proyecta su iluminación LED a través del cuerpo del radiador.

#### ACABADOS DE ALTA GAMA

ORIGIN ELÉCTRICO ofrece una amplia gama de colores, incluidos los RAL personalizados.

#### CONFORT Y RENDIMIENTO

Radiador eléctrico de última generación permite su gestión mediante la aplicación IRSAP NOW para controlar el radiador mediante tu smartphone.





## Panel eléctrico en acero con tecnología calor seco

### Características

- Panel eléctrico en acero con tecnología calor seco.
- Con termostato WiFi.

### El precio incluye

- Resistencia eléctrica instalada.
- Equipado con control electrónico WiFi.
- Cable de alimentación de 1200 mm de longitud en tejido rojo, enchufe schuko termosellado.
- Aislamiento clase II, clase de protección IP24.
- Juego de soportes a pared en el mismo color del radiador.

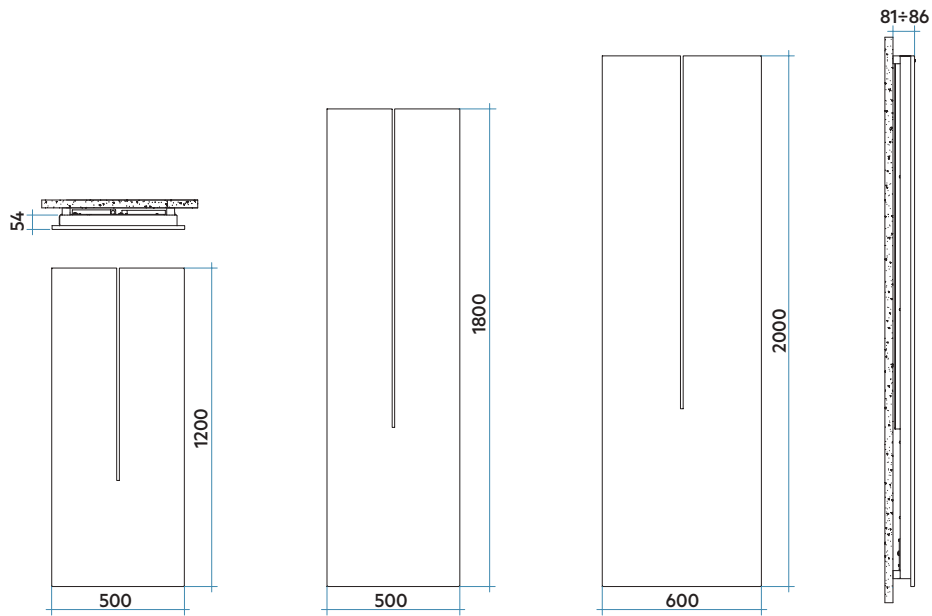

### Leyenda código

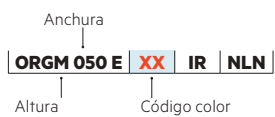

FICHA  
TÉCNICAMANUAL DE  
INSTALACIÓN

# ORIGIN ELÉCTRICO

**Eléctrico**

Modelo	Código	Profundidad	Altura	Anchura	Peso	Resistencia eléc.	Precio €
			H mm	L mm	Kg	Watt	Colores
<b>ORIGIN 1200 x 500</b>	ORGM050E <b>XX</b> IR NLN	74	1200	500	23,6	500	<b>1.650,00</b>
<b>ORIGIN 1800 x 500</b>	ORGG050E <b>XX</b> IR NLN	74	1800	500	37,2	750	<b>1.850,00</b>
<b>ORIGIN 2000 x 600</b>	ORGE060E <b>XX</b> IR NLN	74	2000	600	45,9	1000	<b>1.999,00</b>

**XX** = Código de color del radiador

Colores disponibles	VER	PRECIO
Color Blanco Estándar	Pág. 513	<b>Ver tarifa</b>
Serie Classic	Pág. 513-514	<b>+15% (*)</b>
Serie Especial	Pág. 513-514	<b>+25% (*)</b>
Otros colores RAL	-	<b>+40% (*)</b>

(\*) Incremento sobre precio color Blanco Estándar.

## Unidad de control WiFi

**Gestiona tu radiador remotamente usando la aplicación IRSAP.NOW disponible para Android y iOS.**

Compatible con los sistemas:

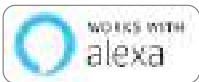

El control WiFi del radiador se conecta a los teléfonos inteligentes para gestionar radiador, es sencillo e inmediato.

Esta aplicación te permite administrar múltiples hogares, permitiéndote configurar de forma independiente habitaciones o zonas individuales.

El control WiFi, además de garantizar la temperatura deseada, tiene las siguientes funciones: función pausa, función de bloqueo de teclado, función antihielo, función HOME / AWAY (mediante geolocalización), función de vacaciones, función de detección de ventanas abiertas, ITCS (Sistema Inteligente de control de temperatura, que permite obtener la temperatura deseada a la hora exacta). Incluye la función COV, muestra los valores de calidad del aire.



## Vertical



**POLYGON ELÉCTRICO VERTICAL**  
Altura 1800 mm, Anchura 500 mm.  
Color Negro Satinado (Cód. 30) y Gris Medio (Cód. 4D)

### Características

- Panel eléctrico en acero.
- Aislamiento resistencia Clase II, protección IP24.

### El precio incluye

- Resistencia eléctrica instalada.
- Equipado con control electrónico WiFi.
- Cable de alimentación de 1200 mm de longitud en tejido rojo, enchufe schuko termosellado.
- Juego de soportes a pared en el mismo color del radiador.
- Sistema de iluminación LED multicolor.

FICHA  
TÉCNICAMANUAL DE  
INSTALACIÓN

# POLYGON ELÉCTRICO

Vertical

## Leyenda código Monocolor

Anchura Código acabado Color

**POLE 050 E | XX | IR | ANN**

Modelo Vertical

## Leyenda código Bicolor

Anchura Código acabado Bicolor

**POLE 050 E | XX | IR | ANN**

Modelo Vertical

- J8** — Código Blanco Mate / Gris Claro Mate
- 16** — Código Blanco Perla / Cuarzo 2
- 8N** — Código Gris Claro Mate / Ágave
- Y4** — Código Sablé / Ágave
- 30** — Código Negro Satinado / Gris Medio

CE

144÷149



500

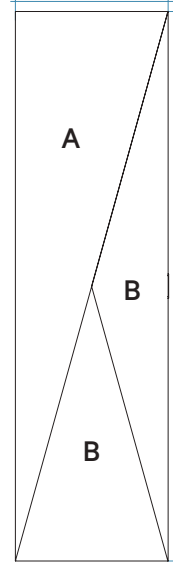

120

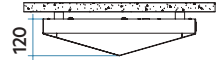

Modelo	Código	Altura	Anchura	Resist. Eléctrica	Peso	Precio €*
		H mm	L mm	Watt	Kg	Blanco
<b>POLYGON VERTICAL</b> Eléctrico Monocolor	<b>POLE050E XX IRNLN</b>	1800	500	<b>750</b>	34,5	<b>2.133,00</b>
<b>POLYGON VERTICAL</b> Eléctrico Bicolor	<b>POLE050E XX IRNLB</b>	1800	500	<b>750</b>	34,5	<b>2.750,00</b>

XX = Código color para acabado Monocolor / Código acabado Bicolor

## Colores disponibles

VER	PRECIO
Color Blanco Estándar Pág. 513	<b>Ver tarifa</b>
Serie Classic Pág. 513-514	<b>+15% (*)</b>
Serie Especial Pág. 513-514	<b>+25% (*)</b>
Otros colores RAL -	<b>+40% (*)</b>



No instalar en zona de ducha

(\*) Incremento sobre precio color Blanco Estándar.

## POLYGON está disponible en los siguientes acabados Bicolor:

BLANCO OPACO  
Cód. J8 (A)GRIS CLARO MATE  
Cód. 8N (B)BLANCO PERLA  
Cód. 16 (A)QUARZO 2  
Cód. 2C (B)GRIS CLARO MATE  
Cód. 8N (A)ÁGAVE  
Cód. 9N (B)SABLÉ  
Cód. Y4 (A)ÁGAVE  
Cód. 9N (B)NEGRO SATINADO  
Cód. 30 (A)GRIS MEDIO  
Cód. 4D (B)

## Unidad de control WiFi

Gestiona tu radiador remotamente usando la aplicación IRSAP.NOW disponible para Android y iOS.

Compatible con los sistemas:



El control WiFi del radiador se conecta a los teléfonos inteligentes para gestionar radiador, es sencillo e inmediato. Esta aplicación te permite administrar múltiples hogares, permitiéndote configurar de forma independiente habitaciones o zonas individuales.

El control WiFi, además de garantizar la temperatura deseada, tiene las siguientes

funciones: función pausa, función de bloqueo de teclado, función antihielo, función HOME / AWAY (mediante geolocalización), función de vacaciones, función de detección de ventanas abiertas, ITCS (Sistema Inteligente de control de temperatura, que permite obtener la temperatura deseada a la hora exacta).

Incluye la función COV, muestra los valores de calidad del aire.

RADIADORES  
DESIGN

\*Al precio del radiador, como concepto a parte, en cumplimiento del Real Decreto 208/2005 sobre gestión de residuos de aparatos eléctricos, se facturará el impuesto de la Tasa RAEE. A fecha de impresión de esta tarifa (01/02/2023) el valor de la Tasa es de 0,180€/Kg. Eventuales variaciones de precio fijadas por RAEE, son ajenas a IRSAP y se verán reflejadas en factura sin comunicación previa. IRSAP IBERICA, S.L. Inscripción Registro RAEE 002616.

## Horizontal



**POLYGON ELÉCTRICO HORIZONTAL**  
Altura 500 mm, Anchura 1800 mm.  
Color Gris Claro Mate (Cód. 8N) y Ágave (Cód. 9N).

### Características

- Panel eléctrico en acero.
- Aislamiento resistencia Clase II, protección IP24.

### El precio incluye

- Resistencia eléctrica instalada.
- Equipado con control electrónico WiFi.
- Cable de alimentación de 1200 mm de longitud en tejido rojo, enchufe schuko termosellado.
- Juego de soportes a pared en el mismo color del radiador.
- Sistema de iluminación LED multicolor.



# POLYGON ELÉCTRICO

Horizontal

## Leyenda código Monocolor

Anchura Código acabado Color

**POLS 050 E | XX | IR | ANN**

Modelo Horizontal

## Leyenda código Bicolor

Anchura Código acabado Bicolor

**POLS 050 E | XX | IR | ANN**

Modelo Vertical

**J8** — Código Blanco Mate / Gris Claro Mate  
**16** — Código Blanco Perla / Cuarzo 2  
**8N** — Código Gris Claro Mate / Ágave  
**Y4** — Código Sablé / Ágavee  
**30** — Código Negro Satinado / Gris Medio

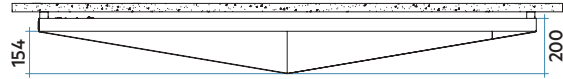
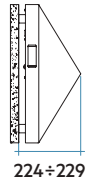
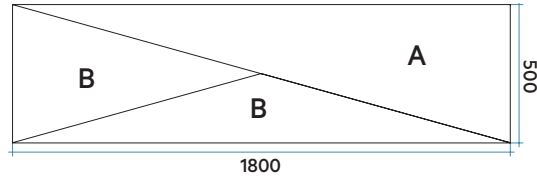

Modelo	Código	Anchura	Altura	Resist. Eléctrica	Peso	Precio €*
		L mm	H mm	Watt	Kg	Blanco
<b>POLYGON HORIZONTAL</b> Eléctrico Monocolor	POLS050E XX IRNLN	1800	500	750	36	<b>2.511,00</b>
<b>POLYGON HORIZONTAL</b> Eléctrico Bicolor	POLS050E XX IRNLB	1800	500	750	36	<b>3.255,00</b>

XX = Código color para acabado monocolor / Código acabado Bicolor

Colores disponibles	VER	PRECIO
Color Blanco Estándar	Pág. 513	<b>Ver tarifa</b>
Serie Classic	Pág. 513-514	<b>+15% (*)</b>
Serie Especial	Pág. 513-514	<b>+25% (*)</b>
Otros colores RAL	-	<b>+40% (*)</b>

(\*) Incremento sobre precio color Blanco Estándar.



No instalar en zona de ducha

## POLYGON está disponible en los siguientes acabados Bicolor:

BLANCO OPACO Cód. J8 (A)	BLANCO PERLA Cód. 16 (A)	GRIS CLARO MATE Cód. 8N (A)	SABLÉ Cód. Y4 (A)	NEGRO SATINADO Cód. 30 (A)
GRIS CLARO MATE Cód. 8N (B)	QUARZO 2 Cód. 2C (B)	ÁGAVE Cód. 9N (B)	ÁGAVE Cód. 9N (B)	GRIS MEDIO Cód. 4D (B)

## Unidad de control WiFi

Gestiona tu radiador remotamente usando la aplicación IRSAP.NOW disponible para Android y iOS.

Compatible con los sistemas:



El control WiFi del radiador se conecta a los teléfonos inteligentes para gestionar radiador, es sencillo e inmediato. Esta aplicación te permite administrar múltiples hogares, permitiéndote configurar de forma independiente habitaciones o zonas individuales.

El control WiFi, además de garantizar la temperatura deseada, tiene las siguientes

funciones: función pausa, función de bloqueo de teclado, función antihielo, función HOME / AWAY (mediante geolocalización), función de vacaciones, función de detección de ventanas abiertas, ITCS (Sistema Inteligente de control de temperatura, que permite obtener la temperatura deseada a la hora exacta).

Incluye la función COV, muestra los valores de calidad del aire.



RADIADORES DESIGN

\*Al precio del radiador, como concepto a parte, en cumplimiento del Real Decreto 208/2005 sobre gestión de residuos de aparatos eléctricos, se facturará el impuesto de la Tasa RAEE. A fecha de impresión de esta tarifa (01/02/2023) el valor de la Tasa es de 0,180€/Kg. Eventuales variaciones de precio fijadas por RAEE, son ajenas a IRSAP y se verán reflejadas en factura sin comunicación previa. IRSAP IBERICA, S.L. Inscripción Registro RAEE 002616.



**M'AMA**

Altura 1400 mm, Anchura 500 mm.  
Color Blanco Mate (Cód. J8) Serie Especial.



DESIGN BY ANGELETTI & RUZZA



#### DISEÑO

Angeletti&Ruzza firma un radiador geométrico y personal ideal para proyectos de Arquitectura Interior.

#### ACABADOS DE ALTA GAMA

M'AMA ofrece una amplia gama de colores, incluidos los RAL personalizados.

#### CONFORT Y RENDIMIENTO

Calor uniforme y constante en todo el baño. Fácil de colgar y secado eficaz de las toallas.



### Características

- Radiador panel en acero.
- Roscas de 1/2" gas derecha.
- Presión máxima de trabajo 4 bares.
- Temperatura máxima de trabajo 95°C.

### El precio incluye

- Un innovador sistema de conexión hidráulica oculto, ya preinstalado en el radiador, suministrado con conexiones para cobre (Ø12 y 14 mm) y multicapa (Ø12/16).
- Una válvula purgador 1/2".
- Soportes de pared.



reddot design award  
winner 2018

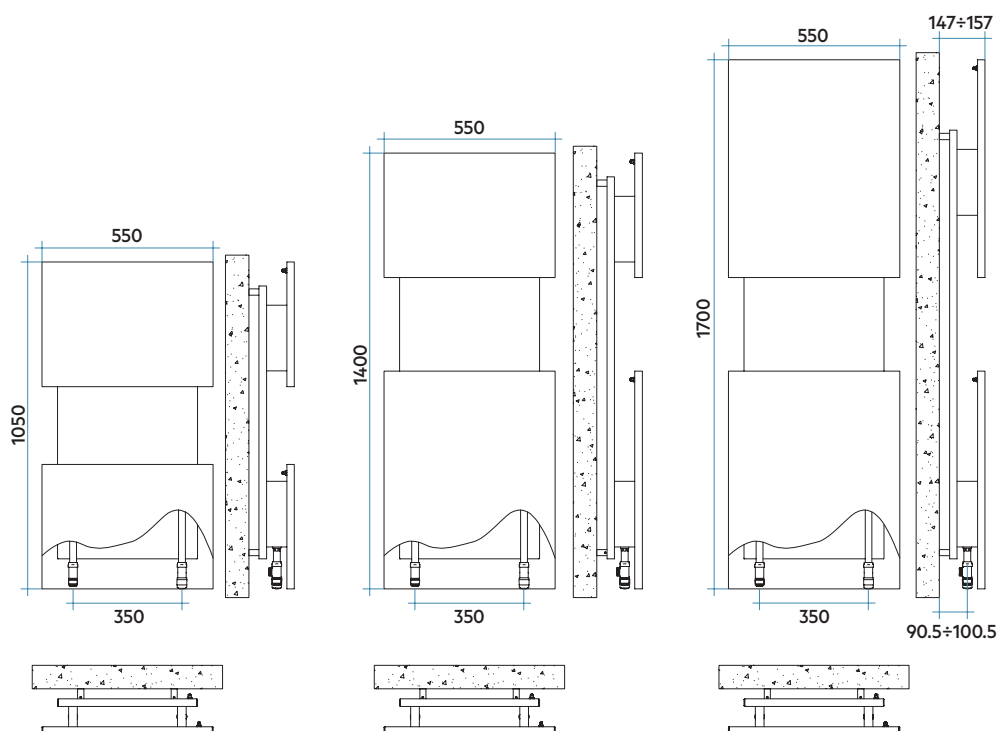

### Leyenda código

Anchura      Código color  
**MAM P 055 B | XX | IR | ANN**  
 Altura

FICHA  
TÉCNICAMANUAL DE  
INSTALACIÓN**M'AMA**

Modelo	Código	Altura	Anchura	Entre eje	Qn $\Delta$ T=50°C	Qn $\Delta$ T=40°C	Qn $\Delta$ T=30°C	Precio €	Peso	Capac.	Expon. n
		H mm	L mm	L' mm	Watt	Watt	Watt	Blanco	Kg	lt	
<b>1050</b>	<b>MAMP055B 01</b>	1050	550	350	<b>625</b>	477	337	<b>1.328,00</b>	13,7	1,4	1,210
<b>1400</b>	<b>MAML055B 01</b>	1400	550	350	<b>840</b>	638	448	<b>1.696,00</b>	17,5	1,7	1,230
<b>1700</b>	<b>MAME055B 01</b>	1700	550	350	<b>1022</b>	770	534	<b>1.975,00</b>	20,4	2,0	1,270

01 = Código color Blanco Estándar

Para  $\Delta$ T diferentes a los expresados en la tabla utilizar la fórmula:  $Q=Qn (\Delta T / 50)^n$  o ver páginas 508-509.

Colores disponibles	VER	PRECIO
Color Blanco Estándar	Pág. 513	<b>Ver tarifa</b>
Serie Classic	Pág. 513-514	<b>+15% (*)</b>
Serie Especial	Pág. 513-514	<b>+25% (*)</b>
Otros colores RAL	-	<b>+40% (*)</b>

(\*) Incremento sobre precio color Blanco Estándar.



No instalar en zona de ducha

**Válvulas bitubo incluidas**  
en mismo acabado  
que el radiador

**COMPATIBILIDAD CON INSTALACIONES****Instalación BITUBO**

ÚNICAMENTE COMPATIBLE PARA CONEXIÓN POR ABAJO

M'AMA se suministra con sistema completo hidráulico oculto con dos tomas interiores de 1/2" en el lado inferior izquierdo del radiador. El único entre eje disponible es de 350 mm.

Sin incremento de precio.

**Instalación MONOTUBO**

NO COMPATIBLE CON INSTALACIONES MONOTUBO.



**IT IS**  
Altura 1208 mm, Anchura 500 mm.  
Color Cromado (Cód. 50).

DESIGN BY ANGELETTI & RUZZA



#### DISEÑO

Angeletti&Ruzza firma un radiador geométrico y personal ideal para proyectos de Arquitectura Interior.

#### ACABADOS DE ALTA GAMA

Es ideal para decoración de interiores. Acabado en Cromado, incluye toallero en el mismo acabado.

#### CONFORT Y RENDIMIENTO

Calor uniforme y constante en todo el baño. Fácil de colgar y secado eficaz de las toallas.





### Características

- Radiador de acero.
- Tubos rectangulares de 60x20 mm.
- Colectores rectangulares de 70x20 mm.
- Roscas de 3/8" gas derecha.
- Presión máxima de trabajo 4 bares.
- Temperatura máxima de trabajo 95°C.

### El precio incluye

- Purgador de 1/2", un juego de válvula y detentor en color similar al del radiador, a escuadra con rosca 3/8" y un conjunto de conexiones con junta para tubo de cobre Ø12 y 14 mm. y biconos para multicapa Ø12/16.
- Cubretubos en cromo hasta Ø16 mm.
- Una barra con abertura interior modelo F en Cromado.
- Soportes de pared.

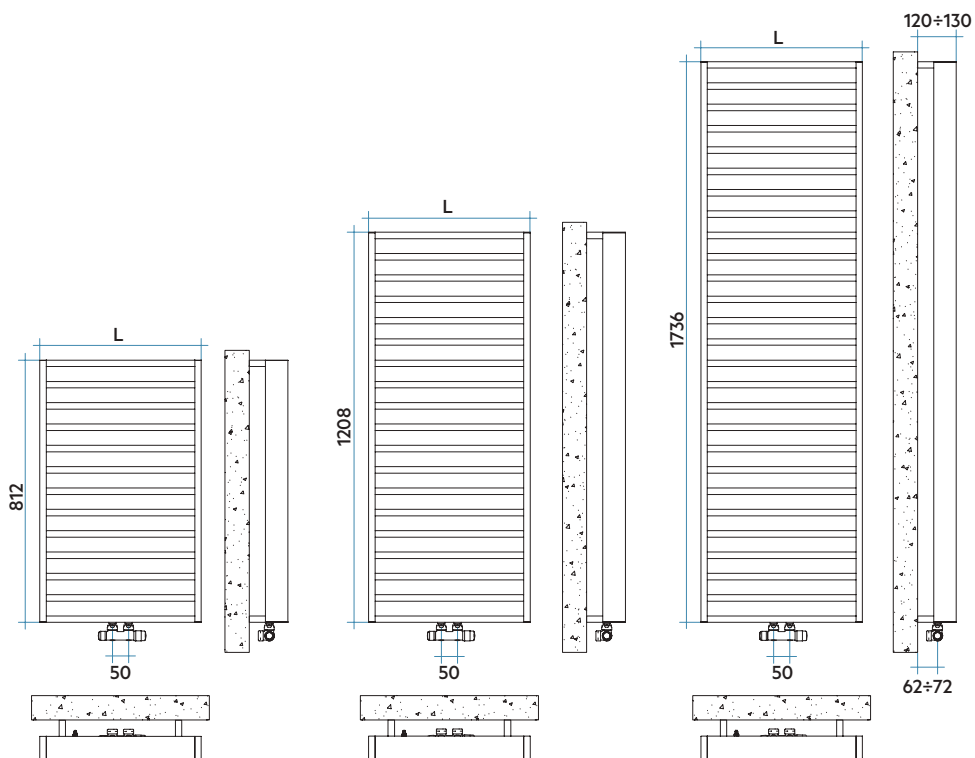

### Leyenda código

Anchura		Código acabado Cromado			
IT	P	050	B	50	IR 01 ANN
Altura		Código tipo de conexión			

FICHA  
TÉCNICAMANUAL DE  
INSTALACIÓN**IT IS**

Modelo	Código	Altura	Anchura	Entre eje	Qn $\Delta$ T=50°C	Qn $\Delta$ T=40°C	Qn $\Delta$ T=30°C	Precio €	Peso	Capac.	Expon. n
		H mm	L mm	L' mm	Watt	Watt	Watt	Cromado	Kg	lt	
<b>812</b>	<b>ITP050B 50</b>	812	500	50	<b>336</b>	254	177	<b>2.079,00</b>	11,1	1,4	1,250
	<b>ITP060B 50</b>	812	600	50	<b>408</b>	310	218	<b>2.220,00</b>	13,0	1,6	1,230
<b>1208</b>	<b>ITL050B 50</b>	1208	500	50	<b>507</b>	385	270	<b>2.668,00</b>	16,3	2,0	1,230
	<b>ITL060B 50</b>	1208	600	50	<b>579</b>	440	309	<b>2.824,00</b>	19,0	2,3	1,230
<b>1736</b>	<b>ITE050B 50</b>	1736	500	50	<b>742</b>	563	394	<b>3.555,00</b>	23,2	2,8	1,240
	<b>ITE060B 50</b>	1736	600	50	<b>815</b>	618	433	<b>3.721,00</b>	27,1	3,3	1,240

Para  $\Delta$ T diferentes a los expresados en la tabla utilizar la fórmula:  $Q=Q_n (\Delta T / 50)^n$  o ver páginas 508-509.

**IT IS sólo está disponible en el siguiente acabado:**



CROMADO  
Cód. 50



No instalar en zona de ducha

**Válvulas bitubo incluidas**  
en mismo acabado  
que el radiador

#### ACCESORIOS PARA IT IS

El accesorio de diseño se puede colocar con el radiador ya instalado y a la altura deseada, en función del ambiente donde está instalado el mismo (entrada, comedor, baño, etc.). Disponible en versión con abertura interna, modelo F, y versión sin abertura, modelo P. Sólo disponibles en el acabado Cromado (Cód. 50).

Código	Descripción	Precio €
<b>ANSTEITS500F50</b>	Portatoallas mod. F para 500 mm. Acabado Cromado	<b>296,00</b>
<b>ANSTEITS600F50</b>	Portatoallas mod. F para 600 mm. Acabado Cromado	<b>303,00</b>
<b>ANSTEITS500P50</b>	Portatoallas mod. P para 500 mm. Acabado Cromado	<b>311,00</b>
<b>ANSTEITS600P50</b>	Portatoallas mod. P para 600 mm. Acabado Cromado	<b>317,00</b>



Accesorio con abertura interna,  
modelo F



Accesorio sin abertura,  
modelo P

#### COMPATIBILIDAD CON INSTALACIONES

##### Instalación BITUBO

ÚNICAMENTE COMPATIBLE PARA CONEXIÓN POR ABAJO.

IT IS se suministra con dos tomas inferiores de 3/8" soldados en el centro del radiador y un diafragma interno entre ellos. El único entre eje disponible es de 50 mm.

Sin incremento de precio.

##### Instalación MONOTUBO

NO COMPATIBLE CON INSTALACIONES MONOTUBO.

DESIGN BY DOMENICO DE PALO



**QUADRAQUA**  
Altura 1828 mm, Anchura 300 mm.  
Color Blanco Estándar (Cód. 01).

#### Características

- Radiador toallero en acero.
- Pantalla de acero radiante.
- Presión máxima de trabajo 4 bares.
- Temperatura máxima de trabajo 95°C.

#### El precio incluye

- Purgador de 1/2".
- Juego de válvula y detenedor en color similar al del radiador, a escuadra con rosca 1/2".
- Conjunto de conexiones con junta para tubo de cobre Ø12, 14 y 15 mm y biconos para multicapa Ø14/16 mm.
- Cubretubos en Cromo Satinado hasta Ø16 mm.
- Soportes de pared.

FICHA  
TÉCNICAMANUAL DE  
INSTALACIÓN

# QUADRAQUA

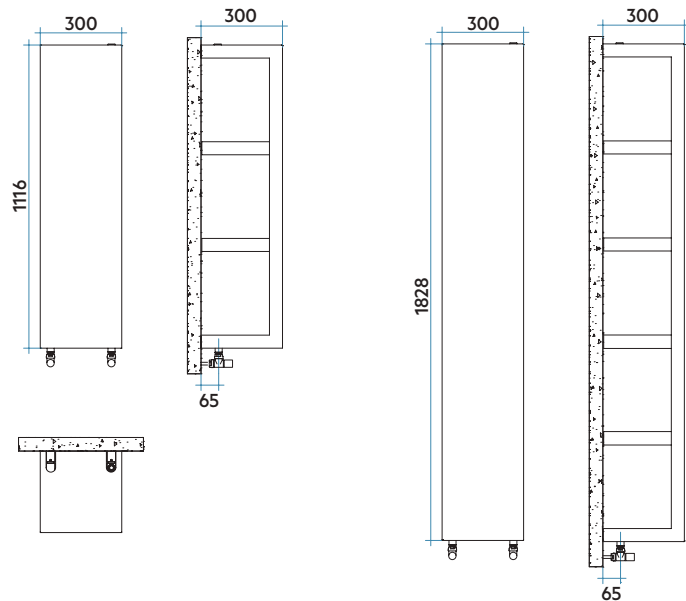
CE 08  
EN442-1EN 442  
EURO NORM

### Leyenda código

Anchura      Código color Blanco Estándar.  
Para otros códigos de color ver pág. 513-514

**QDR S 030 B XX IR ANN**

Altura

Modelo	Código	Altura	Anchura	Entre eje	QnΔT=50°C	QnΔT=40°C	QnΔT=30°C	Precio €	Peso	Capac.	Expon. n
		H mm	L mm	L' mm	Watt	Watt	Watt	Blanco	Kg	lt	
<b>QUADRAQUA S</b>	<b>QDRS030B 01</b>	1116	300	224	<b>417</b>	317	223	<b>1.702,00</b>	29,0	2,3	1,222
<b>QUADRAQUA L</b>	<b>QDRL030B 01</b>	1828	300	224	<b>656</b>	497	348	<b>2.152,00</b>	44,3	3,5	1,240

Para ΔT diferentes a los expresados en la tabla utilizar la fórmula:  $Q=Q_n (\Delta T/50)^n$  o ver páginas 508-509.

**01** = Código color Blanco Estándar

Colores disponibles	VER	PRECIO
Color Blanco Estándar	Pág. 513	<b>Ver tarifa</b>
Serie Classic	Pág. 513-514	<b>+15% (*)</b>
Serie Especial	Pág. 513-514	<b>+25% (*)</b>
Otros colores RAL	-	<b>+40% (*)</b>

(\*) Incremento sobre precio color Blanco Estándar.



No instalar en zona de ducha

**Válvulas bitubo incluidas**  
en mismo acabado  
que el radiador

### COMPATIBILIDAD CON INSTALACIONES

#### Instalación BITUBO

ÚNICAMENTE COMPATIBLE PARA CONEXIÓN POR ABAJO.

QUADRAQUA se suministra con dos manguitos inferiores de 1/2" soldados y un diafragma interno soldado entre ellos. El único entre eje disponible es de 224± 2 mm.

Sin incremento de precio.

#### Instalación MONOTUBO

NO COMPATIBLE CON INSTALACIONES MONOTUBO.

DESIGN BY DOMENICO DE PALO



**QUADRAQUA ELÉCTRICO**  
Altura 1828 mm, Anchura 300 mm.  
Color Blanco Estándar (Cód. 01).

### Características

- Potencia eléctrica Quadraqua S: 330 W.
- Potencia eléctrica Quadraqua L: 550 W.
- Aislamiento resistencia Clase II, IP44.
- Cronotermostato de Control Electrónico.
- Digital wireless con programación semanal.

### El precio incluye

- Resistencia eléctrica instalada.
- Cable de 1200 mm y enchufe schuko termosellado.
- Receptor Wireless integrado en el panel, con 2 leds que indican el estado de funcionamiento.
- Cronotermostato Programable Wireless por radiofrecuencia.
- Juego de soportes a pared en el mismo color del radiador.

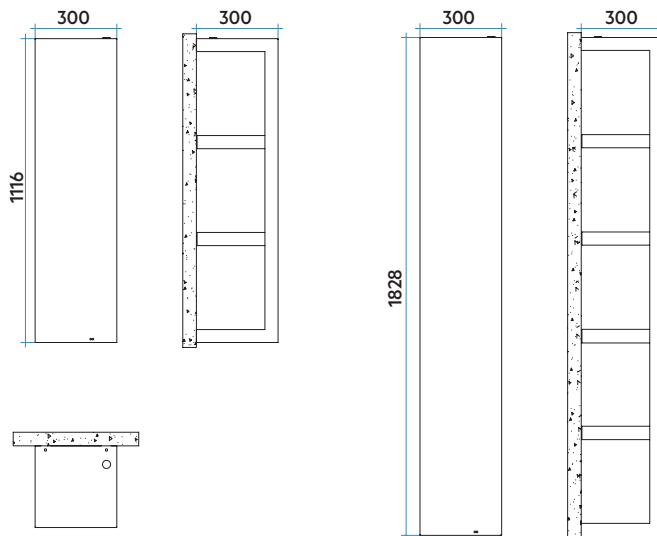
FICHA  
TÉCNICAMANUAL DE  
INSTALACIÓN

### Leyenda código

Anchura | Código color Blanco Estándar.  
 Para otros códigos de color ver pág. 513-514  
**QDR S 030 Z** | **XX** | **IR** | **NNN**  
 |  
 Altura

Modelo	Código	Altura H mm	Anchura L mm	Peso Kg	Resist. eléctrica Watt	Precio €* Acabados
<b>QUADRAQUA S ELÉCTRICO</b>	<b>QDRS030Z 01</b>	1116	300	15,5	330	<b>2.587,00</b>
<b>QUADRAQUA L ELÉCTRICO</b>	<b>QDRL030Z 01</b>	1828	300	24,9	550	<b>2.996,00</b>

01 = Código color Blanco Estándar

Colores disponibles	VER	PRECIO
Color Blanco Estándar	Pág. 513	<b>Ver tarifa</b>
Serie Classic	Pág. 513-514	<b>+15% (*)</b>
Serie Especial	Pág. 513-514	<b>+25% (*)</b>
Otros colores RAL	-	<b>+40% (*)</b>

(\*) Incremento sobre precio color Blanco Estándar.

**No instalar en zona de ducha**

### CRONOTERMOSTATO WIRELESS (Inalámbrico)

QUADRAQUA ELÉCTRICO se suministra con el nuevo cronotermostato wireless que permite la gestión completa de todas las funciones de la resistencia con programación por hora/día/semana. Cronotermostato bidireccional por radiofrecuencia. Disponible en color Blanco para radiadores blancos y en Gris Aluminio para radiadores en color.



\*Al precio del radiador, como concepto a parte, en cumplimiento del Real Decreto 208/2005 sobre gestión de residuos de aparatos eléctricos, se facturará el impuesto de la Tasa RAEE. A fecha de impresión de esta tarifa (01/02/2023) el valor de la Tasa es de 0,180€/Kg. Eventuales variaciones de precio fijadas por RAEE, son ajenas a IRSAP y se verán reflejadas en factura sin comunicación previa. IRSAP IBERICA, S.L. Inscripción Registro RAEE 002616.



DESIGN BY ANGELETTI & RUZZA



### SEQUENZE

Altura 1735 mm, Anchura 500 mm.  
Color Marfil (Cód. 02) Serie Classic.

#### Características

- Radiador toallero en acero.
- Pantalla de acero radiante.
- Rosca 1/2" gas a derecha.
- Presión máxima de trabajo 4 bares.
- Temperatura máxima de trabajo 95°C.

#### El precio incluye

- Innovador sistema de conexión hidráulica oculto, ya preinstalado en el radiador.
- Conexiones para cobre (Ø12, 14 y 15 mm) y multicapa (Ø14/16 mm).
- Válvula purgador 1/2", con junta de silicona blanca.
- 4 soportes de pared.

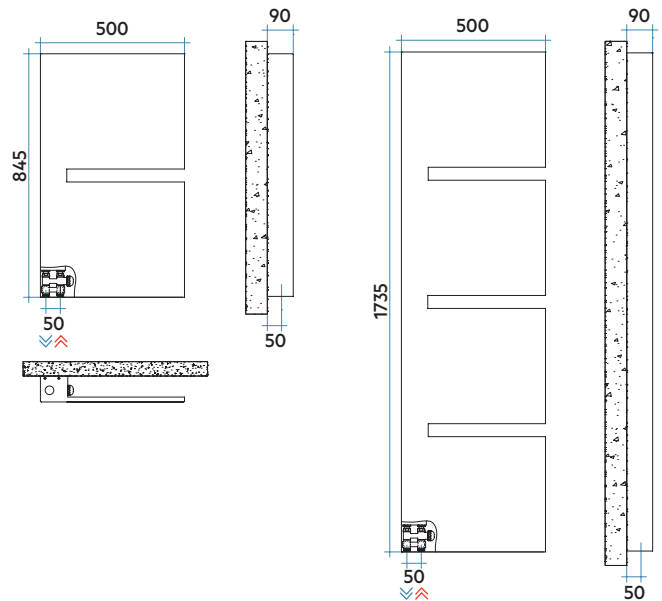
FICHA  
TÉCNICAMANUAL DE  
INSTALACIÓNCE<sub>08</sub>  
EN442-1EURONORM  
EN 442

### Leyenda código

Código color Blanco Estándar.  
Para otros códigos de color ver pág. 513-514

Anchura: **SQZ S 050 B**

Altura: **XX IR ANN**

Modelo	Código	Altura H mm	Anchura L mm	Entre eje L' mm	QnΔT=50°C Watt	QnΔT=40°C Watt	QnΔT=30°C Watt	Precio € Blanco	Peso Kg	Capac. lt	Expon. n
<b>SEQUENZE S</b>	<b>SQZS050B 01</b>	845	500	50	<b>386</b>	294	207	<b>1.594,00</b>	16,2	0,8	1,225
<b>SEQUENZE L</b>	<b>SQZE050B 01</b>	1735	500	50	<b>738</b>	560	392	<b>2.390,00</b>	32,2	1,7	1,236

01 = Código color Blanco Estándar.

Para ΔT diferentes a los expresados en la tabla utilizar la fórmula:  $Q=Q_n(\Delta T/50)^n$  o ver páginas 508-509.

Colores disponibles	VER	PRECIO
Color Blanco Estándar	Pág. 513	<b>Ver tarifa</b>
Serie Classic	Pág. 513-514	<b>+15% (*)</b>
Serie Especial	Pág. 513-514	<b>+25% (*)</b>
Otros colores RAL	-	<b>+40% (*)</b>

(\*) Incremento sobre precio color Blanco Estándar.



No instalar en zona de ducha

### SISTEMA DE CONEXIÓN HIDRÁULICA OCULTO

Innovador sistema de conexión hidráulica oculto que incluye dos tomas centrales de 1/2" con entre eje de 50 mm, y adaptador en el lado derecho para cabezal termostático, quedando todo el sistema completamente oculto en la parte inferior del panel.

Las tomas se suministran siempre en el lado izquierdo del radiador.

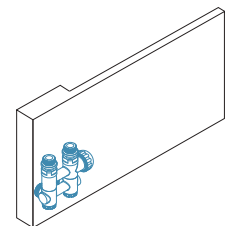

### COMPATIBILIDAD CON INSTALACIONES

#### Instalación BITUBO

ÚNICAMENTE COMPATIBLE PARA CONEXIÓN POR ABAJO.

SEQUENZE se suministra con dos manguitos inferiores de 1/2" soldados en el extremo inferior izquierdo y un diafragma interno soldado entre ellos.

El único entreaje disponible es de 50 mm.

Sin incremento de precio.

#### Instalación MONOTUBO

NO COMPATIBLE CON INSTALACIONES MONOTUBO.

DESIGN BY ANGELETTI & RUZZA



### SEQUENZE ELÉCTRICO

Altura 1735 mm, Anchura 500 mm.

Color Blanco Mate (Cód. J8) Serie Especial

#### Características.

- Potencia eléctrica: Sequenze "S": 260 W.
- Potencia eléctrica: Sequenze "L": 520 W.
- Aislamiento resistencia Clase II, IP44.
- Cronotermostato de control electrónico digital wireless con programación semanal.

#### El precio incluye

- Resistencia Eléctrica instalada.
- Cable de 1200 mm y enchufe schuko termosellado.
- Receptor Wireless integrado en el panel, con 2 leds que indican el estado de funcionamiento.
- Cronotermostato programable wireless por radiofrecuencia.
- Juego de soportes a pared en el mismo color del radiador.

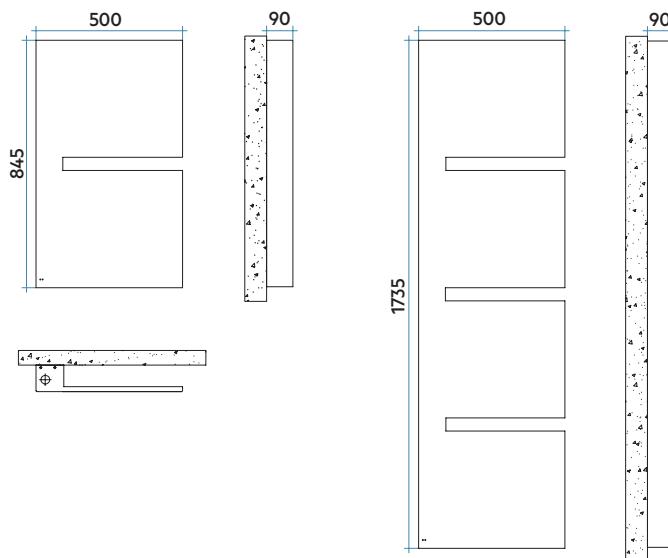
FICHA  
TÉCNICAMANUAL DE  
INSTALACIÓN

### Leyenda código

Anchura: **SQZ S 050 Z**  
 Código color Blanco Estándar. Para otros códigos de color ver pág. 513-514: **XX IR NNN**  
 Altura: **01**

Modelo	Código	Altura H mm	Anchura L mm	Peso Kg	Resist. eléctrica Watt	Precio €* Acabados
<b>SEQUENZE S ELÉCTRICO</b>	<b>SQZS050Z 01</b>	845	500	19,7	260	<b>2.721,00</b>
<b>SEQUENZE L ELÉCTRICO</b>	<b>SQZE050Z 01</b>	1735	500	38,9	520	<b>3.131,00</b>

01 = Código color Blanco Estándar

Colores disponibles	VER	PRECIO
Color Blanco Estándar	Pág. 513	<b>Ver tarifa</b>
Serie Classic	Pág. 513-514	<b>+15% (*)</b>
Serie Especial	Pág. 513-514	<b>+25% (*)</b>
Otros colores RAL	-	<b>+40% (*)</b>

(\*) Incremento sobre precio color Blanco Estándar.

**No instalar en zona de ducha**

### CRONOTERMOSTATO WIRELESS (Inalámbrico)

SEQUENZE ELÉCTRICO se suministra con el nuevo cronotermostato wireless que permite la gestión completa de todas las funciones de la resistencia con programación por hora/día/semana. Cronotermostato bidireccional por radiofrecuencia. Disponible en color blanco para radiadores blancos y en gris aluminio para radiadores en color.



\*Al precio del radiador, como concepto a parte, en cumplimiento del Real Decreto 208/2005 sobre gestión de residuos de aparatos eléctricos, se facturará el impuesto de la Tasa RAEE. A fecha de impresión de esta tarifa (01/02/2023) el valor de la Tasa es de 0,180€/Kg. Eventuales variaciones de precio fijadas por RAEE, son ajenas a IRSAP y se verán reflejadas en factura sin comunicación previa. IRSAP IBERICA, S.L. Inscripción Registro RAEE 002616.



# ACCESORIOS Y RECAMBIOS

## Amplia gama original

La amplia gama de accesorios originales de IRSAP permite completar los radiadores y toalleros. Los toalleros, los colgadores y las válvulas a juego hacen que cada radiador sea único y personalizado.

Los elementos de conexión hidráulica en color, cubretubos y cabezales termostáticos son la respuesta a cualquier necesidad de instalación.

### INSTALACIÓN BITUBO

**KITS BITUBO** P. 474

**KIT BITUBO 50 mm** P. 475

**VÁLVULAS Y CONEXIONES** P. 476

**KIT BITUBO SALVAESPACIO** P. 478

**KIT FUNCIONAMIENTO MIXTO** P. 479

### INSTALACIÓN MONOTUBO

**KITS MONOTUBO** P. 480

**VÁLVULAS Y CONEXIONES** P. 481

**CUBRETUBOS** P. 482

**EMBELLECEDORES** P. 484

**COMPLEMENTOS** P. 485

**HANG UP UNIVERSAL** P. 486

**BARRAS PORTATOALLAS** P. 492

**BLÍSTERS** P. 493

**ACCESORIOS Y RECAMBIOS** P. 494



## Kit Bitubo Escuadra

Válvulas y detentores de líneas definidas de diseño simétrico, se suministran con rosca M30x1,5 por lo que son compatibles con nuestros cabezales termostáticos y la mayoría del mercado sin necesidad de adaptador.

Para terminar la instalación con válvulas de calidad y diseño, IRSAP permite escoger entre 3 kits de válvulas bitubo, cada uno de los cuales incluye todas las conexiones hidráulicas necesarias para un perfecto acabado del radiador.

Código	Descripción	Precio €
KITBITUBO01 ●	Kit vál. + Detentor bitubo escuadra <b>Blancos</b> + 2 conexión cromo para cobre Ø 15 + 2 conexión cromo para multicapa y polietileno Ø 11,5 - 12x16	88,00
KITBITUBO50 ●	Kit vál. + Detentor bitubo escuadra <b>Cromados</b> + 2 conexión cromo para cobre Ø 15 + 2 conexión cromo para multicapa y polietileno Ø 11,5 - 12x16	94,00
KITBITUBOXX ▲	Kit vál. + Detentor bitubo escuadra <b>Color</b> + 2 conexión cromo para cobre Ø 15 + 2 conexión cromo para multicapa y polietileno Ø 11,5 - 12x16	122,00

XX = Código de color

● Entrega inmediata

▲ Entrega inmediata en color Negro Satinado (Cód. 30)

### BLANCO

Kit válvula + Detentor bitubo escuadra



### CROMADO

Kit válvula + Detentor bitubo escuadra



### COLOR

Kit válvula + Detentor bitubo escuadra



**INFO TÉCNICA**  
Ver página 505

## Kit Bitubo 50 mm escuadra

(Blanco, Cromado, Inox Satinado y Color)

Todos los kits incluyen un grupo de válvula termostatable y detentor escuadra para instalación bitubo en un único cuerpo, 2 conexiones para cobre Ø15 y 2 conexiones para multicapa y polietileno Ø 11,5-12 x 16.

Los kits 50 mm escuadra son el complemento perfecto para los radiadores con entre eje 50 mm, como son los modelos FUNKY\_S, SOUL\_S, KALIMBA, JAZZ\_S y BLUES.

Código	Descripción	Precio €
VALKRO50SQUCU01 •	Kit 50 mm escuadra <b>Blanco</b> + 2 conexiones <b>Cromo</b> para cobre Ø 15 + 2 conexiones <b>Cromo</b> multicapa y polietileno Ø 11,5 - 12x16	<b>133,00</b>
VALKR050SQUCU50 •	Kit 50 mm escuadra <b>Cromado</b> + 2 conexiones <b>Cromo</b> para cobre Ø 15 + 2 conexiones <b>Cromo</b> multicapa y Polietileno Ø 11,5 - 12x16	<b>137,00</b>
VALKR050SQUCUAS •	Kit 50 mm escuadra <b>Inox Satinado</b> + 2 conexiones <b>Inox Satinado</b> para cobre Ø 15 + 2 conexiones <b>Inox Satinado</b> para multicapa y polietileno Ø 11,5 - 12x16	<b>176,00</b>
VALKR050SQUCUXX ▲	Kit 50 mm escuadra <b>Color</b> + 2 conexiones <b>Cromo</b> para cobre Ø 15 + 2 conexiones <b>Cromo</b> multicapa y polietileno Ø 11,5 - 12x16	<b>165,00</b>

xx = Código de color

• Entrega inmediata

▲ Entrega inmediata en color Negro Satinado (Cód. 30)

### BLANCO

Kit grupo válvula + Detentor bitubo 50 mm



### CROMADO

Kit grupo válvula + Detentor bitubo 50 mm

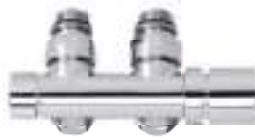

### INOX SATINADO

Kit grupo válvula + Detentor bitubo 50 mm

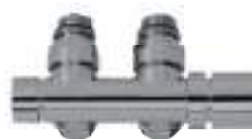

### COLOR

Kit grupo válvula + Detentor bitubo 50 mm



**INFO TÉCNICA**  
Ver página 505

# INSTALACIÓN BITUBO

## Válvulas bitubo termostaticables y detentores

(sólo en Blanco y en Cromado)

### GRUPOS DE VÁLVULA TERMOSTATIZABLE Y DETENTOR BITUBO

Las válvulas y detentores bitubo IRSAP pueden ser empleadas en cualquier radiador del mercado, tanto con regulación manual o termostática, sustituyendo la maneta por un cabezal termostático M30x1,5.

#### VÁLVULAS CONEXIÓN ESCUADRA



Código	Descripción	Precio €
<b>VÁLVULAS CONEXIÓN ESCUADRA PARA COBRE, MULTICAPA Y POLIETILENO</b>		
791A1201	• Válvula termostaticable escuadra para conexión cobre, multi. y polietileno, <b>Blanca</b>	<b>42,10</b>
791A1250	• Válvula termostaticable escuadra para conexión cobre, multi. y polietileno, <b>Cromada</b>	<b>45,20</b>
<b>DETENTORES CONEXIÓN ESCUADRA (PARA COBRE, MULTICAPA Y POLIETILENO)</b>		
772A1201	• Detentor escuadra para conexión cobre, multi. y polietileno, <b>Blanco</b>	<b>34,30</b>
772A1250	• Detentor escuadra para conexión cobre, multi. y polietileno, <b>Cromado</b>	<b>37,20</b>

- Entrega inmediata

**INFO TÉCNICA**  
Ver página 505

#### VÁLVULAS Y DETENTORES CONEXIÓN RECTA



Código	Descripción	Precio €
<b>VÁLVULAS CONEXIÓN RECTA (PARA COBRE, MULTICAPA Y POLIETILENO)</b>		
795A1201	• Válvula termostaticable recta para conexión cobre, multi. y polietileno, <b>Blanca</b>	<b>42,90</b>
795A1250	• Válvula termostaticable recta para conexión cobre, multi. y polietileno, <b>Cromada</b>	<b>46,90</b>
<b>DETENTORES CONEXIÓN RECTA (PARA COBRE, MULTICAPA Y POLIETILENO)</b>		
776A1201	• Detentor recta para conexión cobre, multi. y polietileno, <b>Blanco</b>	<b>36,20</b>
776A1250	• Detentor recta para conexión cobre, multi. y polietileno, <b>Cromado</b>	<b>41,60</b>

- Entrega inmediata

**INFO TÉCNICA**  
Ver página 505

## Válvulas bitubo termostaticables: conexión toma 50 mm

### GRUPOS DE VÁLVULA TERMOSTATIZABLE Y DETENTOR BITUBO

Las válvulas bitubo IRSAP pueden ser empleadas en cualquier radiador del mercado, tanto en su versión manual como termostática, con la sustitución de la maneta por el cabezal termostático.

#### VÁLVULAS CONEXIÓN ESCUADRA

VÁLVULAS CONEXIÓN ESCUADRA PARA COBRE, MULTICAPA Y POLIETILENO TOMA 50 mm

Válvula y detentor en un mismo cuerpo, dos tomas a pared y dos tomas 1/2" a toallero con entre eje 50 mm para trabajos especiales con manguitos de 1/2" soldados con entre eje 50 mm y diafragma soldado interno. Tomas a pared.



Código	Descripción	Precio €
721A1201	Vál.+ det. bitubo esc. der. cobre, multi. y polietileno toma 50 mm <b>Blanca</b>	<b>121,40</b>
721A1250	Vál.+ det. bitubo esc. der. cobre, multi. y polietileno toma 50 mm <b>Cromada</b>	<b>125,40</b>
721A12AS	Vál.+ det. bitubo esc. der. cobre, para multi. y polietileno toma 50 mm <b>Inox Satinado</b>	<b>164,40</b>

• Entrega inmediata color

**INFO TÉCNICA**  
Ver página 505

## Conexiones



Código	Descripción	Precio €
<b>PARA COBRE</b>		
331A1050	1 Conexión O-Ring <b>Cromada</b> con junta para tubo cobre Ø 10	<b>5,80</b>
331A1250	1 Conexión O-Ring <b>Cromada</b> con junta para tubo cobre Ø 12	<b>5,80</b>
331A1450	1 Conexión O-Ring <b>Cromada</b> con junta para tubo cobre Ø 14	<b>5,80</b>
331A1550	1 Conexión O-Ring <b>Cromada</b> con junta para tubo cobre Ø 15	<b>5,80</b>
331A1650	1 Conexión O-Ring <b>Cromada</b> con junta para tubo cobre Ø 16	<b>5,80</b>
331A1850	1 Conexión O-Ring <b>Cromada</b> con junta para tubo cobre Ø 18	<b>5,80</b>
<b>PARA MULTICAPA Y POLIETILENO (PEX)</b>		
332A1450	1 Conexión <b>Cromada</b> para tubo multicapa y polietileno 9,5/10-14	<b>8,80</b>
332A1550	1 Conexión <b>Cromada</b> para tubo multicapa y polietileno 11,6-15	<b>8,80</b>
332A1650	1 Conexión <b>Cromada</b> para tubo multicapa y polietileno Ø 11,5/12-16	<b>8,80</b>
332A1750	1 Conexión <b>Cromada</b> para tubo multicapa y polietileno Ø 13-17	<b>8,80</b>
332A1850	1 Conexión <b>Cromada</b> para tubo multicapa y polietileno Ø 12,5/13-18	<b>8,80</b>
332M1850	1 Conexión <b>Cromada</b> para tubo multicapa y polietileno Ø 13,5/14-18	<b>8,80</b>
332A2050	1 Conexión <b>Cromada</b> para tubo multicapa y polietileno Ø 15,5/16-20	<b>8,80</b>
332M2050	1 Conexión <b>Cromada</b> para tubo multicapa y polietileno Ø 14,5/15-20	<b>8,80</b>
<b>PARA HIERRO</b>		
343A1250	Adaptador <b>Cromado</b> para conexión hembra 1/2" para hierro	<b>12,20</b>

• Entrega inmediata color

# INSTALACIÓN BITUBO

## Kit válvula "Salva espacio"

(Blanco, Cromado y Color)

Es importante conocer la posición de las tomas para saber la orientación de la regulación tanto de válvula como de detentor. Colocados en un toallero o en un radiador con las tomas en la parte inferior la válvula se posiciona en el lado derecho para que no sobresalga.

En el caso de radiadores con las tomas laterales como puede ser el caso del modelo TESI la válvula se coloca en el lado izquierdo para que la regulación quede hacia arriba.

### VERSIÓN DERECHA\*

Código	Descripción	Precio €
VALKROSALVCU01 ●	Kit vál. + det. bitubo escuadra "salva espacio" derecha <b>Blancos</b> + 2 conexiones para cobre Ø 15 <b>Cromo</b> + 2 conexiones para multicapa y polietileno Ø 11,5 - 12x16 <b>Cromo</b>	145,00
VALKROSALVCU50 ●	Kit vál. + det. bitubo escuadra "salva espacio" derecha <b>Cromados</b> + 2 conexiones para cobre Ø 15 <b>Cromo</b> + 2 conexiones para multicapa y polietileno Ø 11,5 - 12x16 <b>Cromo</b>	150,00
VALKROSALVCUXX	Kit vál. + det. bitubo escuadra "salva espacio" derecha <b>Color</b> + 2 conexiones para cobre Ø 15 <b>Cromo</b> + 2 conexiones para multicapa y polietileno Ø 11,5 - 12x16 <b>Cromo</b>	176,00

XX = Código de color  
● Entrega inmediata

(\*) Versión izquierda disponible bajo pedido.

Blanca (cód. VALKROSALVCUS01), Cromada (cód. VALKROSALVCUS50) y para Color (cód. VALKROSALVCUSXX) mismo precio que versión derecha.

#### BLANCO

Kit válvula + Detentor bitubo escuadra "Salva espacio" derecha



#### CROMADO

Kit válvula + Detentor bitubo escuadra "Salva espacio" derecha



#### COLOR

Kit válvula + Detentor bitubo escuadra "Salva espacio" derecha



**INFO TÉCNICA**  
Ver página 505

Vista frontal detentor

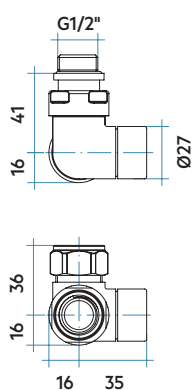

Válvula

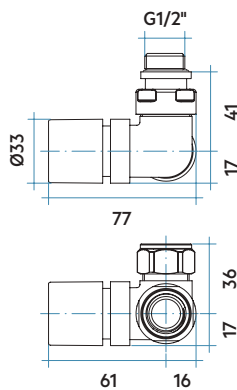

# INSTALACIÓN BITUBO

## Kit válvula y detentor para funcionamiento mixto

Los Kits de válvula y detentor para funcionamiento mixto permiten la instalación de una resistencia eléctrica en el toallero sin necesidad de variar ni desplazar el entre eje.

En instalaciones bitubo ya existentes se podrán substituir válvula y detentor escuadra por una válvula y un detentor para funcionamiento mixto, evitando así realizar obras para cambiar la instalación o para mover el toallero. Este kit de válvula y detentor también es compatible con los modelos de tomas 50 mm (FUNKY\_S, JAZZ\_S, KALIMBA, SOUL\_S y BLUES).

No varía el entre eje.  
No necesita desplazar el toallero.

Código	Descripción	Precio €
VALKROSMIST01 •	Kit de válvula y detentor escuadra para funcionamiento mixto <b>Blancos</b> + 2 conex. <b>Cromo</b> cobre Ø 15+ 2 conex. <b>Cromo</b> multicapa y polietileno Ø 11,5 - 12x16	195,00
VALKROSMIST50 •	Kit de válvula y detentor escuadra para funcionamiento mixto <b>Cromados</b> + 2 conex. <b>Cromo</b> cobre Ø 15+ 2 conex. <b>Cromo</b> multicapa y polietileno Ø 11,5 - 12x16	203,00

- Entrega inmediata

Sin necesidad de modificar las tomas en instalaciones bitubo.

### EJEMPLO TOALLERO CON TOMAS ESTÁNDAR

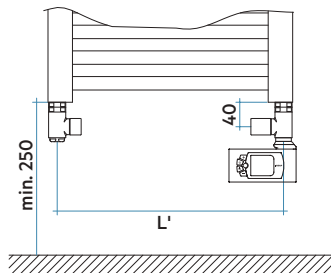

### EJEMPLO TOALLEROS ASIMÉTRICOS CON ENTRE EJE 50 mm

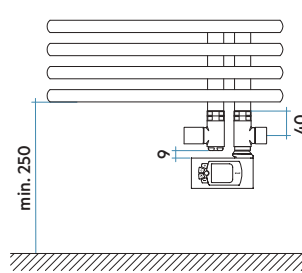

**INFO TÉCNICA**  
Ver página 326

### INSTALACIÓN BITUBO ESTÁNDAR





# INSTALACIÓN MONOTUBO

Las válvulas monotubo IRSAP pueden ser empleadas en cualquier radiador del mercado, tanto en su versión manual como termostática, con la sustitución de la maneta con el cabezal termostático. La ida se puede conectar tanto por el lado del detentor como por el lado de la válvula. Se puede aislar el radiador cerrando la válvula y el detentor, y la circulación del agua está garantizada por el by-pass. Entre eje válvula monotubo: 35 mm. Se incluye una sonda de plástico de Ø11 x 35 cm de largo; disponible para trabajos especiales sonda de 100 cm (ver recambios, pág. 494).

## Kit monotubo

### KIT PARA INSTALACIONES MONOTUBO (REVERSIBLES CON BY-PASS)

Incluye válvula monotubo entre eje 35 mm, reversible con by-pass, termostatizable con toma a radiador o toallero de 1/2", tapón ciego de 1/2" ASITAP07, sonda de 35 cm de Ø 11, 2 conexiones para cobre Ø 15 y 2 conexiones para multicapa y polietileno 11,5 - 12 x 16.

**INFO TÉCNICA**  
Ver página 506

Código	Descripción	Precio €
<b>PARA CONEXIÓN ESCUADRA</b>		
KITMONESC01 ●	Kit vál. monotubo escuadra <b>Blanca</b> + ASITAP07 + ASITAPCOP + sonda + 2 conexiones <b>Cromo</b> para cobre Ø 15 + 2 conexiones <b>Cromo</b> para multicapa y polietileno Ø 11,5 - 12x16	107,00
KITMONESC50 ●	Kit vál. monotubo escuadra <b>Cromada</b> + ASITAP07 + ASITAPCOP + sonda + 2 conexiones <b>Cromo</b> para cobre Ø 15 + 2 conexiones <b>Cromo</b> para multicapa y polietileno Ø 11,5 - 12x16	113,00
KITMONESCXX ▲	Kit vál. monotubo escuadra <b>Color</b> + ASITAP07 + ASITAPCOP + sonda+ 2 conexiones <b>Cromo</b> para cobre Ø 15 + 2 conexiones <b>Cromo</b> para multicapa y polietileno Ø 11,5 - 12x16	139,00
KITMONESCAS ●	Kit vál. monotubo escuadra <b>Inox Satinado</b> + ASITAP07 + ASITAPCOP + sonda+ 2 conexiones <b>Cromo</b> para cobre Ø 15 + 2 conexiones <b>Cromo</b> para multicapa y polietileno Ø 11,5 - 12x16	152,00
<b>PARA CONEXIÓN RECTA</b>		
KITMONREC01 ●	Kit vál. monotubo recta <b>Blanca</b> + ASITAP07 + ASITAPCOP + sonda+ 2 conexiones <b>Cromo</b> para cobre Ø 15 + 2 conexiones <b>Cromo</b> para multicapa y polietileno Ø 11,5 - 12x16	114,00
KITMONREC50 ●	Kit vál. monotubo recta <b>Cromada</b> + ASITAP07 + ASITAPCOP + sonda+ 2 conexiones <b>Cromo</b> para cobre Ø 15 + 2 conexiones <b>Cromo</b> para multicapa y polietileno Ø 11,5 - 12x16	121,00
KITMONRECXX	Kit vál. monotubo recta <b>Color</b> + ASITAP07 + ASITAPCOP + sonda+ 2 conexiones <b>Cromo</b> para cobre Ø 15 + 2 conexiones <b>Cromo</b> para multicapa y polietileno Ø 11,5 - 12x16	151,00

XX = Código de color

● Entrega inmediata

▲ Entrega inmediata en color Negro Satinado (Cód. 30)

#### CROMADA

Kit válvula monotubo escuadra



#### BLANCO

Kit válvula monotubo escuadra



#### COLOR

Kit válvula monotubo recta color





FICHA  
TÉCNICA

# INSTALACIÓN MONOTUBO

## VÁLVULAS MONOTUBO TERMOSTATIZABLES (REVERSIBLES CON BY-PASS)

**INFO TÉCNICA**

Ver página 506



Código	Descripción	Precio €
<b>VÁLVULAS CONEXIÓN ESCUADRA DERECHA PARA COBRE, MULTICAPA Y POLIETILENO (*)</b>		
813D1201 •	Válvula escuadra termostatizable para conexión cobre, multi. y polietileno <b>Blanca</b>	<b>95,40</b>
813D1250 •	Válvula escuadra termostatizable para conexión cobre, multi. y polietileno <b>Cromada</b>	<b>101,40</b>
813D12AS •	Válvula escuadra termostatizable para conexión cobre, multi. y polietileno. <b>Inox Satinado</b>	<b>140,40</b>

• Entrega inmediata

(\*) Disponible también en versión **escuadra izq.** (Cód. 813S1201, Blanca, Cód. 813S1250, Cromada)



Código	Descripción	Precio €
<b>VÁLVULAS CONEXIÓN RECTA PARA COBRE, MULTICAPA Y POLIETILENO (*)</b>		
169A1201 •	Válvula recta termostatizable para conexión cobre, multi. y polietileno. <b>Blanca</b>	<b>102,40</b>
169A1250 •	Válvula recta termostatizable para conexión cobre, multi. y polietileno. <b>Cromada</b>	<b>109,40</b>

• Entrega inmediata

## VÁLVULA MONOTUBO CONEXIÓN ESCUADRA MOD. QUADRO



Código	Descripción	Precio €
<b>VÁLVULAS CONEXIÓN ESCUADRA PARA COBRE, MULTICAPA Y POLIETILENO</b>		
818A1250 •	Válvula monotubo escuadra Quadro con entre eje 35 mm, regulación simple para conexión cobre, multicapa y polietileno, <b>Cromada</b>	<b>139,00</b>

• Entrega inmediata

## VÁLVULA MONOTUBO CONEXIÓN RECTA 180°



Código	Descripción	Precio €
<b>VÁLVULAS CONEXIÓN RECTA 180° PARA COBRE, MULTICAPA Y POLIETILENO</b>		
817A1201	Válvula monotubo recta 180° con entre eje 35 mm termostatizable para conexión cobre, multicapa y polietileno, <b>Blanca</b>	<b>94,00</b>
817A1250	Válvula monotubo recta 180° con entre eje 35 mm termostatizable para conexión cobre, multicapa y polietileno, <b>Cromada</b>	<b>103,00</b>

## CONEXIONES



Código	Descripción	Precio €
<b>PARA COBRE</b>		
331A1050 •	1 Conexión O-Ring <b>Cromada</b> con junta para tubo cobre Ø 10	<b>5,80</b>
331A1250 •	1 Conexión O-Ring <b>Cromada</b> con junta para tubo cobre Ø 12	<b>5,80</b>
331A1450 •	1 Conexión O-Ring <b>Cromada</b> con junta para tubo cobre Ø 14	<b>5,80</b>
331A1550 •	1 Conexión O-Ring <b>Cromada</b> con junta para tubo cobre Ø 15	<b>5,80</b>
331A1650 •	1 Conexión O-Ring <b>Cromada</b> con junta para tubo cobre Ø 16	<b>5,80</b>
331A1850 •	1 Conexión O-Ring <b>Cromada</b> con junta para tubo cobre Ø 18	<b>5,80</b>



<b>PARA MULTICAPA Y POLIETILENO (PEX)</b>		
332A1450 •	1 Conexión <b>Cromada</b> para tubo multicapa y polietileno 9,5/10-14	<b>8,80</b>
332A1550 •	1 Conexión <b>Cromada</b> para tubo multicapa y polietileno 11,6-15	<b>8,80</b>
332A1650 •	1 Conexión <b>Cromada</b> para tubo multicapa y polietileno Ø 11,5/12-16	<b>8,80</b>
332A1750 •	1 Conexión <b>Cromada</b> para tubo multicapa y polietileno Ø 13-17	<b>8,80</b>
332A1850 •	1 Conexión <b>Cromada</b> para tubo multicapa y polietileno Ø 12,5/13-18	<b>8,80</b>
332M1850 •	1 Conexión <b>Cromada</b> para tubo multicapa y polietileno Ø 13,5/14-18	<b>8,80</b>
332A2050 •	1 Conexión <b>Cromada</b> para tubo multicapa y polietileno Ø 15,5/16-20	<b>8,80</b>
332M2050 •	1 Conexión <b>Cromada</b> para tubo multicapa y polietileno Ø 14,5/15-20	<b>8,80</b>



<b>PARA HIERRO</b>		
343A1250 •	Adaptador <b>Cromado</b> para conexión hembra 1/2" para hierro	<b>12,20</b>

• Entrega inmediata color

ACCESORIOS  
Y RECAMBIOS

# CUBRETUBOS

## Embellecedores de pared + cubretubo en latón

(Blanco, Cromado y Negro Satinado)

Los embellecedores cubretubo son el complemento perfecto para radiadores y toalleros.

Se componen de dos embellecedores que se acoplan cubriendo tanto la pared como la parte del tubo de la instalación que queda a la vista. De esta manera instalación y válvula quedan estéticamente unidos en un único cuerpo.

Los kits cubretubos incluyen los embellecedores tanto de pared como de la instalación y los accesorios para adaptarlos al diámetro del tubo de la instalación. Es posible adaptarlos a tubos desde Ø10 a Ø20 y tienen 2 longitudes de 70 mm y 160 mm.

ANTES (Sin cubretubo)



DESPUÉS (Con cubretubo)



COLOCAR ANTES DE  
CONECTAR EL RADIADOR  
O EL TOALLERO  
A LA INSTALACIÓN

### PARA INSTALACIONES BITUBO

#### CUBRETUBOS REDONDO

COMPATIBLE CON COBRE, MULTICAPA Y POLIETILENO



Código	Descripción	Long (mm)	Medidas (mm)	Precio €
551A1601 •	Kit 2 cubretubo redondo Ø 10, 12, 14, 15 y 16 <b>Blanco</b>	70	Ø 50	<b>31,00</b>
551A1650 •	Kit 2 cubretubo redondo Ø 10, 12, 14, 15 y 16 <b>Cromo</b>	70	Ø 50	<b>33,00</b>
NEW <sup>◇</sup> 551A1630 •	Kit 2 cubretubo redondo Ø 10, 12, 14, 15 y 16 <b>Negro Satinado</b>	70	Ø 50	<b>41,00</b>
551A2001 •	Kit 2 cubretubo redondo Ø 18 y Ø 20 <b>Blanco</b>	70	Ø 50	<b>46,00</b>
551A2050 •	Kit 2 cubretubo redondo Ø 18 y Ø 20 <b>Cromo</b>	70	Ø 50	<b>48,00</b>
NEW <sup>◇</sup> 551A2030 •	Kit 2 cubretubo redondo Ø 18 y Ø 20 <b>Negro Satinado</b>	70	Ø 50	<b>59,00</b>
551B1601 •	Kit 2 cubretubo redondo Ø 10, 12, 14, 15 y 16 <b>Blanco</b>	160	Ø 50	<b>37,00</b>
551B1650 •	Kit 2 cubretubo redondo Ø 10, 12, 14, 15 y 16 <b>Cromo</b>	160	Ø 50	<b>35,00</b>
NEW <sup>◇</sup> 551B1630 •	Kit 2 cubretubo redondo Ø 10, 12, 14, 15 y 16 <b>Negro Satinado</b>	160	Ø 50	<b>47,00</b>
551B2001 •	Kit 2 cubretubo redondo Ø 18 y Ø 20 <b>Blanco</b>	160	Ø 50	<b>50,00</b>
551B2050 •	Kit 2 cubretubo redondo Ø 18 y Ø 20 <b>Cromo</b>	160	Ø 50	<b>52,00</b>
NEW <sup>◇</sup> 551B2030 •	Kit 2 cubretubo redondo Ø 18 y Ø 20 <b>Negro Satinado</b>	160	Ø 50	<b>65,00</b>

• Entrega inmediata

INFO TÉCNICA  
Ver página 507

FICHA  
TÉCNICA

# CUBRETUBOS

## PARA INSTALACIONES BITUBO ENTRE EJE 50 mm

COMPATIBLE CON COBRE, MULTICAPA Y POLIETILENO



Código	Descripción	Long (mm)	Medidas (mm)	Precio €
554A1601 •	Kit cubretubo entre eje 50 mm Ø 10, 12, 14, 15 y 16 <b>Blanco</b>	70	50 x 100	<b>40,00</b>
554A1650 •	Kit cubretubo entre eje 50 mm Ø 10, 12, 14, 15 y 16 <b>Cromo</b>	70	50 x 100	<b>42,00</b>
NEW 554A1630 •	Kit cubretubo entre eje 50 mm Ø 10, 12, 14, 15 y 16 <b>Negro Satinado</b>	70	50 x 100	<b>52,00</b>
554A2001 •	Kit cubretubo entre eje 50 mm Ø 18 y Ø 20 <b>Blanco</b>	70	50 x 100	<b>50,00</b>
554A2050 •	Kit cubretubo entre eje 50 mm Ø 18 y Ø 20 <b>Cromo</b>	70	50 x 100	<b>52,00</b>
NEW 554A2030 •	Kit cubretubo entre eje 50 mm Ø 18 y Ø 20 <b>Negro Satinado</b>	70	50 x 100	<b>65,00</b>
554B1601 •	Kit cubretubo entre eje 50 mm Ø 10, 12, 14, 15 y 16 <b>Blanco</b>	160	50 x 100	<b>60,00</b>
554B1650 •	Kit cubretubo entre eje 50 mm Ø 10, 12, 14, 15 y 16 <b>Cromo</b>	160	50 x 100	<b>62,00</b>
NEW 554A1630 •	Kit cubretubo entre eje 50 mm Ø 10, 12, 14, 15 y 16 <b>Negro Satinado</b>	160	50 x 100	<b>70,00</b>
554B2001 •	Kit cubretubo entre eje 50 mm Ø 18 y Ø 20 <b>Blanco</b>	160	50 x 100	<b>70,00</b>
554B2050 •	Kit cubretubo entre eje 50 mm Ø 18 y Ø 20 <b>Cromo</b>	160	50 x 100	<b>72,00</b>
NEW 554B3030 •	Kit cubretubo entre eje 50 mm Ø 18 y Ø 20 <b>Negro Satinado</b>	160	50 x 100	<b>80,00</b>

• Entrega inmediata

**INFO TÉCNICA**  
Ver página 507

## PARA INSTALACIONES MONOTUBO ENTRE EJE 35 mm

COMPATIBLE CON COBRE, MULTICAPA Y POLIETILENO



Código	Descripción	Long (mm)	Medidas (mm)	Precio €
553A1601 •	Kit cubretubo Ø 10, 12, 14, 15 y 16 <b>Blanco</b>	70	50 x 88	<b>36,00</b>
553A1650 •	Kit cubretubo Ø 10, 12, 14, 15 y 16 <b>Cromo</b>	70	50 x 88	<b>38,00</b>
NEW 553A1630 •	Kit cubretubo Ø 10, 12, 14, 15 y 16 <b>Negro Satinado</b>	70	50 x 88	<b>48,00</b>
553A2001 •	Kit cubretubo Ø 18 y Ø 20 <b>Blanco</b>	70	50 x 88	<b>46,00</b>
553A2050 •	Kit cubretubo Ø 18 y Ø 20 <b>Cromo</b>	70	50 x 88	<b>48,00</b>
NEW 553A2030 •	Kit cubretubo Ø 18 y Ø 20 <b>Negro Satinado</b>	70	50 x 88	<b>56,00</b>
553B1601 •	Kit cubretubo Ø 10, 12, 14, 15 y 16 <b>Blanco</b>	160	50 x 88	<b>43,00</b>
553B1650 •	Kit cubretubo Ø 10, 12, 14, 15 y 16 <b>Cromo</b>	160	50 x 88	<b>45,00</b>
NEW 553B1630 •	Kit cubretubo Ø 10, 12, 14, 15 y 16 <b>Negro Satinado</b>	160	50 x 88	<b>55,00</b>
553B2001 •	Kit cubretubo Ø 18 y Ø 20 <b>Blanco</b>	160	50 x 88	<b>53,00</b>
553B2050 •	Kit cubretubo Ø 18 y Ø 20 <b>Cromo</b>	160	50 x 88	<b>55,00</b>
NEW 553B2030 •	Kit cubretubo Ø 18 y Ø 20 <b>Negro Satinado</b>	160	50 x 88	<b>65,00</b>

• Entrega inmediata

**INFO TÉCNICA**  
Ver página 507

# EMBELLECEDORES

## Embellecedores en plástico de pared para instalación bitubo

Los embellecedores IRSAP, realizados en dos piezas encastrables, universales y compatibles con cualquier radiador del mercado, son el toque final que marca la diferencia.

**INFO TÉCNICA**  
Ver página 507

**EMBELLECEDOR REDONDO.** COMPATIBLE CON COBRE, MULTICAPA Y POLIETILENO.



POSIBILIDAD DE COLOCACIÓN POSTERIOR A LA INSTALACIÓN

Código	Descripción	Medidas (mm)	Precio €
569A1001 •	Embellecedor <b>Blanco</b>	Ø 10	<b>1,90</b>
569A1201 •	Embellecedor <b>Blanco</b>	Ø 12	<b>1,90</b>
569A1401 •	Embellecedor <b>Blanco</b>	Ø 14	<b>1,90</b>
569A1501 •	Embellecedor <b>Blanco</b>	Ø 15	<b>1,90</b>
569A1601 •	Embellecedor <b>Blanco</b>	Ø 16	<b>1,90</b>
569A1801 •	Embellecedor <b>Blanco</b>	Ø 18	<b>1,90</b>
569A1050 •	Embellecedor <b>Cromado</b>	Ø 10	<b>3,50</b>
569A1250 •	Embellecedor <b>Cromado</b>	Ø 12	<b>3,50</b>
569A1450 •	Embellecedor <b>Cromado</b>	Ø 14	<b>3,50</b>
569A1550 •	Embellecedor <b>Cromado</b>	Ø 15	<b>3,50</b>
569A1650 •	Embellecedor <b>Cromado</b>	Ø 16	<b>3,50</b>
569A1850 •	Embellecedor <b>Cromado</b>	Ø 18	<b>3,50</b>

• Entrega inmediata

## Excéntricas

Las excéntricas permiten el desplazamiento del entre eje del radiador o toallero, se colocan entre la válvula y el radiador y permiten reducir o ampliar hasta 120 mm.

**INFO TÉCNICA**  
Ver página 507



Código	Descripción	Medidas (mm)	Precio €
ZE00301500C100 •	Conex. macho/hembra 1/2" <b>Cromada</b>	1/2"x1/2" 10 mm	<b>21,60</b>
ZE00301500C200 •	Conex. macho/hembra 1/2" <b>Cromada</b>	1/2"x1/2" 20 mm	<b>22,80</b>
ZE00301500C300 •	Conex. macho/hembra 1/2" <b>Cromada</b>	1/2"x1/2" 30 mm	<b>24,10</b>
ZE00301500C400 •	Conex. macho/hembra 1/2" <b>Cromada</b>	1/2"x1/2" 40 mm	<b>31,70</b>
ZE00301500C500 •	Conex. macho/hembra 1/2" <b>Cromada</b>	1/2"x1/2" 50 mm	<b>39,30</b>
ZE00301500C600 •	Conex. macho/hembra 1/2" <b>Cromada</b>	1/2"x1/2" 60 mm	<b>41,90</b>

• Entrega inmediata

## Rácor telescópico

El rácor telescópico permite alargar la toma de la válvula o detentor hasta el radiador aumentándola un máximo de 15 mm.



Código	Descripción	Precio €
402A1250 •	Rácor telescópico con conexión de 1/2" <b>Cromado</b> para válvula bitubo regulable de 0 a 15 mm	<b>21,00</b>

• Entrega inmediata

## Accesorios para conexión hidráulica

### TAPÓN HEXAGONAL

(Fig. 1)



### CUBRETAPÓN

(Fig. 2)



### VÁLVULA PURGADOR

(Fig. 3)



### VÁLVULA PURGADOR

(Fig. 4)



Código	Descripción	Precio €
ASITAP07 •	Tapón con cabeza hexagonal empotrada (8 mm) de 1/2" (Fig. 1)	3,30
ASITAPCOP •	Cubretapón <b>Blanco</b> de plástico para ASITAP07 (Fig. 2)	1,80
ASITAPCOPCRO •	Cubretapón <b>Cromado</b> de plástico para ASITAP07 (Fig. 2)	2,40
ASIVAL03E •	Válvula purgador <b>Blanca</b> orientable de 1/2" con junta de silicona <b>Blanca</b> (Fig. 3)	4,60
ASIVAL03CRO •	Válvula purgador <b>Cromada</b> orientable de 1/2" con junta de silicona <b>Blanca</b> (Fig. 4)	5,20

• Entrega inmediata

## Cabezales termostáticos de líquido

**INFO TÉCNICA**  
Ver página 507

Compatibles con todas las válvulas IRSAP, y todas las termostaticables con rosca M30 x 1,5. Son un complemento acorde a la normativa vigente y a las políticas de ahorro energético. Todos los cabezales son de líquido el cual garantiza un funcionamiento más preciso y duradero. Medidas 8 cm x Ø4 cm.



Código	Descripción	Precio €
TESTELIQ401 •	Cabezal termostático <b>Blanco</b>	32,00
TESTELIQ450 •	Cabezal termostático <b>Cromado</b>	46,00

• Entrega inmediata





# HANG UP UNIVERSAL



---

# COLGADORES Y BARRAS PORTATOALLAS

**Los accesorios Hang Up son el complemento perfecto para los radiadores y toalleros de diseño gracias a su soporte universal.**

**Hang Up versión universal es compatible con casi todos los radiadores IRSAP (ver compatibilidad en la página siguiente).**

Los accesorios Hang Up también están disponibles para el modelo TESI (ver página 190).



**FIORÉ**



**QUADRO 50**



**QUADRO 75**



**TONDO 55**



**TONDO 82**



## Versión universal

### COMPATIBILIDAD DE LOS ACCESORIOS HANG UP UNIVERSAL CON RADIADORES Y TOALLEROS

MODELO DE AGUA	Página	BARRA PORTATOALLAS Redonda Ø 20 mm		BARRA PORTATOALLAS Redonda Ø 25 mm		BARRA PORTATOALLAS Rectangular 25 x 20 mm		COLGADORES (Todos)
		Small 370 mm	Large 480 mm	Small 370 mm	Large 480 mm	Small 450 mm	Large 550 mm	
ARPA 23 HORIZONTAL	132	✓	✓	✓	✓	✓	✓	✓
ARPA 23_2 HORIZONTAL	136	✓	✓	✓	✓	✓	✓	✓
ARPA 23 VERTICAL	124	Min. 10 el.	Min. 12 el.	Min. 10 el.	✗	✗	✗	✓
ARPA 23_2 VERTICAL	128	Min. 10 el.	Min. 12 el.	Min. 10 el.	✗	✗	✗	✓
BLUES	284	✓	✗	✓	✗	✓	✗	✓
FLAUTO	246	✓	Min. 506 mm	✓	Min. 506 mm	✓	Min. 506 mm	✓
FLAUTO 2	250	✓	Min. 506 mm	✓	Min. 506 mm	✓	Min. 506 mm	✓
FLAUTO CROMADO	316	✓	Min. 506 mm	✓	Min. 506 mm	✓	Min. 506 mm	✓
FUNKY_S	206	✓	Min. 600 mm	✓	Min. 600 mm	✓	Min. 600 mm	✓
JAZZ_S	210	✓	Min. 600 mm	✓	Min. 600 mm	✓	Min. 600 mm	✓
NET	266	✓	✓	✓	✓	✓	✓	✓
NOVO	226	✓	Min. 500 mm	✓	Min. 500 mm	✓	Min. 500 mm	✓
NOVO CROMADO	304	✓	Min. 500 mm	✓	Min. 500 mm	✓	Min. 500 mm	✓
NOVO CULT	230	✓	Min. 500 mm	✓	Min. 500 mm	✓	Min. 500 mm	✓
NOVO CULT CROMADO	308	✓	Min. 500 mm	✓	Min. 500 mm	✓	Min. 500 mm	✓
NOVO RENOVACIÓN	278	✓	Min. 500 mm	✓	Min. 500 mm	✓	Min. 500 mm	✓
PAREO	234	✓	Min. 500 mm	✓	Min. 500 mm	✓	Min. 500 mm	✓
QUADRÉ	222	✓	Min. 500 mm	✓	Min. 500 mm	✓	Min. 500 mm	✓
RIGO	274	✓	✓	✓	✓	✓	✓	✓
SAX HORIZONTAL	82	✓	✓	✓	✓	✓	✓	✓
SAX2 HORIZONTAL	86	✗	✗	✓	✓	✓	✓	✓
SAX VERTICAL	74	✗	✗	✗	✗	Min. 10 el.	Min. 12 el.	✓
SAX2 VERTICAL	78	✓	✓	✗	✗	Min. 10 el.	Min. 12 el.	✓
STILÉ	288	✓	✓	✓	✓	✓	Min. 581 mm	✓
VELA	238	✓	✓	✓	✓	✓	Min. 560 mm	✓
VELA CROMADO	312	✓	✓	✓	✓	✓	Min. 560 mm	✓
<b>MODELO ELÉCTRICO</b>								
FLAUTO ELÉCTRICO	364	Min. 506 mm	✓	Min. 506 mm	✓	Min. 506 mm	✓	✓
FLAUTO CROMADO ELÉCTRICO	406	Min. 506 mm	✓	Min. 506 mm	✓	Min. 506 mm	✓	✓
FUNKY_S ELÉCTRICO	332	Min. 600 mm	✓	Min. 600 mm	✓	Min. 600 mm	✓	✓
JAZZ_S ELÉCTRICO	336	✓	Min. 600 mm	✓	Min. 600 mm	✓	✓	✓
NET ELÉCTRICO	376	✓	✓	✓	✓	✓	✓	✓
NOVO ELÉCTRICO	356	✓	✓	✓	✓	✓	✓	✓
NOVO CROMADO ELÉCTRICO	398	✓	✓	✓	✓	✓	✓	✓
QUADRÉ ELÉCTRICO	352	✓	✓	✓	✓	✓	✓	✓
SAX ELÉCTRICO	380	✗	✗	✗	✓	Min. 575 mm	✗	✓
VELA ELÉCTRICO	360	✓	✓	✓	✓	✓	✓	✓
VELA CROMADO ELÉCTRICO	402	✓	✓	✓	✓	✓	✓	✓

**LEYENDA:**

- ✓ Accesorio compatible con radiador
- ✗ Accesorio no compatible con radiador

## COLGADORES

Diseño (medidas en mm)	Modelo	Código	Precio €
	Colgador universal "Fiore" <b>Blanco</b>	APPUIFIORE 01 ●	48,00
	Colgador universal "Fiore" <b>Color</b>	APPUIFIORE XX	66,00
	Colgador universal "Fiore" <b>Cromo</b>	APPUIFIORE 50 ●	63,00
	Colgador universal "Quadro 50" <b>Blanco</b>	APPQUADRO50 01 ●	44,00
	Colgador universal "Quadro 50" <b>Color</b>	APPQUADRO50 XX	61,00
	Colgador universal "Quadro 50" <b>Cromo</b>	APPQUADRO50 50 ●	60,00
	Colgador universal "Quadro 75" <b>Blanco</b>	APPQUADRO75 01	48,00
	Colgador universal "Quadro 75" <b>Color</b>	APPQUADRO75 XX	66,00
	Colgador universal "Quadro 75" <b>Cromo</b>	APPQUADRO75 50	63,00
	Colgador universal "Tondo 55" <b>Blanco</b>	APPUTONDO55 01 ●	44,00
	Colgador universal "Tondo 55" <b>Color</b>	APPUTONDO55 XX	61,00
	Colgador universal "Tondo 55" <b>Cromo</b>	APPUTONDO55 50 ●	60,00
	Colgador universal "Tondo 82" <b>Blanco</b>	APPUTONDO82 01	48,00
	Colgador universal "Tondo 82" <b>Color</b>	APPUTONDO82 XX	66,00
	Colgador universal "Tondo 82" <b>Cromo</b>	APPUTONDO82 50	59,00

XX = Código color. Únicamente disponible en colores Serie Classic y Especial (ver pág. 513 y 514).

● Entrega inmediata

# HANG UP UNIVERSAL

## BARRAS PORTATOALLAS TUBO REDONDO

Disponibles en cuatro versiones, con tubo de diámetro 20 y 25 mm y longitudes de 370 y 480 mm.

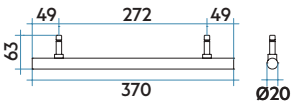
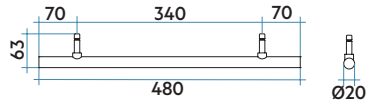
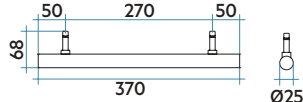
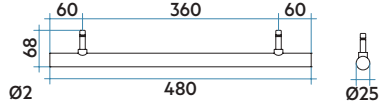
Diseño (medidas en mm)	Modelo	Código	Precio €
	Barra universal "Redondo 20 Small" <b>Blanco</b> , 370 mm	ASTEUTONDO20S 01 •	46,00
	Barra universal "Redondo 20 Small" <b>Color</b> , 370 mm	ASTEUTONDO20S XX	63,00
	Barra universal "Redondo 20 Small" <b>Cromo</b> , 370 mm	ASTEUTONDO20S 50 •	65,00
	Barra universal "Redondo 20 Large" <b>Blanco</b> , 480 mm	ASTEUTONDO20L 01	51,00
	Barra universal "Redondo 20 Large" <b>Color</b> , 480 mm	ASTEUTONDO20L XX	70,00
	Barra universal "Redondo 20 Large" <b>Cromo</b> , 480 mm	ASTEUTONDO20L 50	72,00
	Barra universal "Redondo 25 Small" <b>Blanco</b> , 370 mm	ASTEUTONDO25S 01	46,00
	Barra universal "Redondo 25 Small" <b>Color</b> , 370 mm	ASTEUTONDO25S XX	63,00
	Barra universal "Redondo 25 Small" <b>Cromo</b> , 370 mm	ASTEUTONDO25S 50	65,00
	Barra universal "Redondo 25 Large" <b>Blanco</b> , 480 mm	ASTEUTONDO25L 01	51,00
	Barra universal "Redondo 25 Large" <b>Color</b> , 480 mm	ASTEUTONDO25L XX	70,00
	Barra universal "Redondo 25 Large" <b>Cromo</b> , 480 mm	ASTEUTONDO25L 50	72,00

XX = Código color. Únicamente disponible en colores Serie Classic y Especial (ver pág. 513 y 514).

• Entrega inmediata

## BARRAS PORTATOALLAS TUBO RECTANGULAR

Disponibles en cuatro versiones, con tubo de diámetro 20 y 25 mm, y longitudes de 370 y 480 mm.

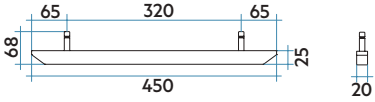
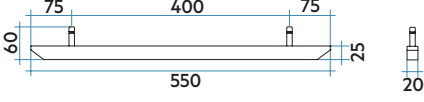
Diseño (medidas en mm)	Modelo	Código	Precio €
	Barra universal "Quadro 20 Small" <b>Blanca</b> , 450 mm	ASTEUQUAD20S 01	46,00
	Barra universal "Quadro 20 Small" <b>Color</b> , 450 mm	ASTEUQUAD20S XX	63,00
	Barra universal "Quadro 20 Small" <b>Cromo</b> , 450 mm	ASTEUQUAD20S 50	65,00
	Barra universal "Quadro 20 Large" <b>Blanca</b> , 550 mm	ASTEUQUAD20L 01	51,00
	Barra universal "Quadro 20 Large" <b>Color</b> , 550 mm	ASTEUQUAD20L XX	70,00
	Barra universal "Quadro 20 Large" <b>Cromo</b> , 550 mm	ASTEUQUAD20L 50	72,00

XX = Código color. Únicamente disponible en colores Serie Classic y Especial (ver pág. 513 y 514).

# BARRAS

## Barras portatoallas

La barra portatoallas es un accesorio de diseño de acero cromado que se puede colocar con el radiador ya instalado y a la altura deseada y se puede colocar al lado derecho o izquierdo del radiador indistintamente.

**PARA RELAX POWER, RELAX OVERPOWER Y RELAX RENOVA** (No compatible con modelo RELAX ELÉCTRICO)

Código	Descripción	Precio €
ASTENSQ 20S 50 •	Modelo <b>Small</b> para RELAX POWER (pág. 24)	<b>162,00</b>
ASTENSQ 60S 50 •	Modelo <b>Small</b> para RELAX OVER POWER (pág. 28) y RELAX RENOVA (pág. 32)	<b>162,00</b>
ASTENSQ 20L 50 •	Modelo <b>Large</b> para RELAX POWER (pág. 24)	<b>235,00</b>
ASTENSQ 60L 50 •	Modelo <b>Large</b> para RELAX OVER POWER (pág. 28) y RELAX RENOVA (pág. 32)	<b>235,00</b>

- Entrega inmediata

### SMALL

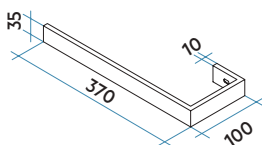

### LARGE

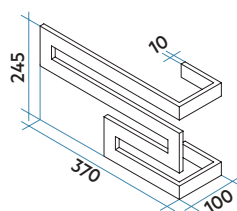

Nuestros soportes a pared han sido creados específicamente para los radiadores IRSAP. Prácticos, elegantes en el diseño, fáciles y rápidos de instalar, los soportes se integran armoniosamente con los radiadores, garantizando una sujeción perfecta y firme. Los blisters contienen todo lo necesario para su correcta instalación.

Código	Descripción	Precio €
<b>RELAX / PIANO / ELLIPSIS / SAX / ARPA</b>		
KITREP01	Blíster en <b>Banco</b> para modelo RELAX POWER	33,00
KITREPX	Blíster en <b>Color</b> para modelo RELAX POWER	37,00
KITREO101	Blíster <b>Blanco</b> para modelos RELAX OVER POWER / RELAX RENOVA	34,00
KITREO1XX	Blíster <b>Color</b> para modelos RELAX OVER POWER / RELAX RENOVA	38,00
BSAC2ARPI01	Blíster <b>Blanco</b> para modelos PIANO / ELLIPSIS / SAX / ARPA 12 / ARPA 18 / ARPA 23	33,00
BSAC2ARPIX	Blíster <b>Color</b> para modelos PIANO / ELLIPSIS / SAX / ARPA 12 / ARPA 18 / ARPA 23	37,00
KIT2MORS50VT01	Blíster <b>Blanco</b> para modelo PIANO 2	34,00
KIT2MORS50VTXX	Blíster <b>Color</b> para modelo PIANO 2	38,00
BSACXS2252001	Blíster <b>Blanco</b> para modelo SAX 2	34,00
BSACXS22520XX	Blíster <b>Color</b> para modelo SAX 2	38,00
KIT2MORS30VT01	Blíster <b>Blanco</b> para modelos ARPA 23_2	34,00
KIT2MORS30VTXX	Blíster <b>Color</b> para modelos ARPA 23_2	38,00
K4ATTCIL4F01	Blíster <b>Blanco</b> para modelos ARPA 12_2	38,00
K4ATTCIL4FXX	Blíster <b>Color</b> para modelos ARPA 12_2	38,00
KIT2MORSA2801	Blíster <b>Blanco</b> para modelos ARPA 18_2	38,00
KIT2MORSA28XX	Blíster <b>Color</b> para modelos ARPA 18_2	38,00

## RADIADORES TOALLEROS

K4ATTCILBRF2S01	Blíster <b>Blanco</b> para modelos FUNKY_S / SOUL_S / KALIMBA / QUADRÉ / NET / GET UP	32,00
K4ATTCILBRF2SXX	Blíster <b>Color</b> para modelos FUNKY_S / SOUL_S / KALIMBA / QUADRÉ / NET / GET UP	36,00
K4ATTCILBDFSF01	Blíster <b>Blanco</b> para modelos JAZZ_S / NOVO CULT	36,00
K4ATTCILBDFSFXX	Blíster <b>Color</b> para modelos JAZZ_S / NOVO CULT	36,00
BLISNOV0101	Blíster <b>Blanco</b> para modelos NOVO / NOVO RENOVACIÓN	32,00
BLISNOV01XX	Blíster <b>Color</b> para modelos NOVO / NOVO RENOVACIÓN	36,00
KITMEM0801	Blíster <b>Blanco</b> para modelos PAREO / VELA	32,00
BLISPAR01XX	Blíster <b>Color</b> para modelo PAREO	36,00
BLISVELCOXX	Blíster <b>Color</b> para modelo VELA	36,00
BLISFLAU101	Blíster <b>Blanco</b> para modelos FLAUTO / FLAUTO 2 / XILO / XILO 2 / RIGO	32,00
BLISFLAU1XX	Blíster <b>Color</b> para modelos FLAUTO / FLAUTO 2 / XILO / XILO 2 / RIGO	36,00

## RADIADORES TOALLEROS INOX / CROMADOS

BLISNOV0250	Blíster para NOVO <b>Cromado</b>	43,00
K4ATTCILBDFI150	Blíster para NOVO CULT <b>Cromado</b>	43,00
BLISVELCO50	Blíster para VELA <b>Cromado</b>	43,00
BLISFLAU150	Blíster para FLAUTO <b>Cromado</b>	43,00
KITTOLE5050	Blíster para TOLÉ <b>Cromado</b>	44,00
K4ATTCILBLUAS	Blíster <b>Acero Satinado</b> para BLUES	44,00
K4ATTCILBLUIS	Blíster <b>Acero Brillo</b> para BLUES	44,00
KITMEM10AS	Blíster para STILÉ <b>Acero Inox</b>	47,00

## TOALLEROS Y RADIADORES ELÉCTRICOS

K4ATTFILBRF2S01	Blíster <b>Blanco</b> para modelos FUNKY_S / KALIMBA / SOUL_S / NET ELÉCTRICOS	32,00
K4ATTFILBRF2SXX	Blíster <b>Color</b> para modelos FUNKY_S / KALIMBA / SOUL_S / NET ELÉCTRICOS	36,00
K4ATTCILBDFSF01	Blíster <b>Blanco</b> para modelo JAZZ_S ELÉCTRICO	36,00
K4ATTCILBDFSFXX	Blíster <b>Color</b> para modelo JAZZ_S ELÉCTRICO	36,00
BLISNOV0101	Blíster <b>Blanco</b> para NOVO modelo ELÉCTRICO	32,00
BLISNOV01XX	Blíster <b>Color</b> para NOVO modelo ELÉCTRICO	36,00
BLISVELCO01	Blíster <b>Blanco</b> para VELA modelo ELÉCTRICO	32,00
BLISVELCOXX	Blíster <b>Color</b> para VELA modelo ELÉCTRICO	36,00
BLISFLAU101	Blíster <b>Blanco</b> para modelos FLAUTO ELÉCTRICO / XILO ELÉCTRICO / XILO AIR ELÉCTRICO	32,00
BLISFLAU1XX	Blíster <b>Color</b> para modelos FLAUTO ELÉCTRICO / XILO ELÉCTRICO / XILO AIR ELÉCTRICO	36,00
K4ATTFILBRF2S01	Blíster <b>Color</b> para QUADRÉ modelo ELÉCTRICO	36,00
K4ATTFILBRF2SXX	Blíster <b>Color</b> para QUADRÉ modelo ELÉCTRICO	36,00

## RADIADORES TOALLEROS CROMADOS ELÉCTRICOS

BLISNOV0250	Blíster para NOVO modelo ELÉCTRICO <b>Cromado</b>	43,00
BLISVELCO50	Blíster para VELA modelo ELÉCTRICO <b>Cromado</b>	43,00
BLISFLAU150	Blíster para FLAUTO modelo ELÉCTRICO <b>Cromado</b>	43,00

01 = Código color Blanco Estándar - XX = Código Serie Classic y Serie Especial - 50 = Código acabado Cromado  
Para soportes correspondientes a otros modelos de radiador, consultar IRSAP.



## Sondas



Código	Descripción	Long (mm)	Diámetro (mm)	Precio €
315A3501	Sonda plástico para válvula monotubo	335	11	14,00
315A1001	Sonda plástico para válvula monotubo	1000	11	21,00

## Desviador de flujo



Código	Descripción	Precio €
313A1001	Desviador para válvula monotubo	8,00

## Rácor de conexión válvula / radiador



Código	Descripción	Precio €
514A1250	Rácor de conexión <b>Cromado</b> de 1/2", conexión 24 x 19 para válvula o detentor bitubo	16,00
515A1250	Rácor de conexión <b>Cromado</b> de 1/2", conexión 24 x 19 para válvula monotubo (sin sonda)	17,00

## Capuchón para válvula y detentor



Código	Descripción	Precio €
573A3401	Maneta para válvula en color <b>Blanco</b>	5,30
573A3450	Maneta para válvula en color <b>Cromado</b>	6,70
581A3401	Maneta para detentor en color <b>Blanco</b>	4,10
581A3450	Maneta para detentor en color <b>Cromado</b>	5,30

## Tubos flexibles para RELAX RENOVA



Código	Descripción	Precio €
FLESMM12325C90	Tubo flexible para modelo RELAX RENOVA, longitud 325 mm	39,00
FLESMM12375C90	Tubo flexible para modelo RELAX RENOVA, longitud 375 mm	40,00
FLESMM12635C90	Tubo flexible para modelo RELAX RENOVA, longitud 635 mm	41,00
FLESMM121175C90	Tubo flexible para modelo RELAX RENOVA, longitud 1.175 mm	42,00
FLESMM121975C90	Tubo flexible para modelo RELAX RENOVA, longitud 1.975 mm	43,00
FLESMM122375C90	Tubo flexible para modelo RELAX RENOVA, longitud 2.375 mm	45,00

## Conexión hidráulica



Código	Descripción	Precio €
ASIDEV04 •	Diafragma para PIANO, PIANO2, SAX, SAX2, ARPA23, ARPA 23_2, ELLIPSIS y ELLIPSIS_2	13,00
ASIDEV05 •	Diafragma móvil para TESI con reducciones montadas a 1/2"	21,00

- Entrega inmediata

## Retoque de color



Código	Descripción	Precio €
ABARATT100CXX	Bote de pintura, 100 cc. Disponible en <b>Blanco Estándar</b> , <b>Serie Classic</b> y <b>Serie Especial</b> . (Se suministra sin pincel)	28,00

- xx = Color de pintura



112

225

- 1.60

250

132



# INFORMACIÓN TÉCNICA

## Todo lo que necesitas saber

Esta sección en particular está orientada a proporcionar información técnica relacionada con el mundo de los radiadores.

En su interior encontrará indicaciones sobre los tipos de instalación, las especificaciones de uso, la normativa o el cálculo de potencia con diferente  $\Delta T$ . Algunos ejemplos prácticos para la selección de nuestros productos ayudarán al uso de esta tarifa.

<b>CÓMO SOLICITAR...</b>	P. 498
<b>TIPOS DE CONEXIÓN</b>	P. 499
<b>DIMENSIONES ACCESORIOS</b>	P. 505
<b>EXPONENTE "N"</b>	P. 508
<b>CARACTERÍSTICAS CONSTRUCTIVAS</b>	P. 510
<b>CONDICIONES Y GARANTÍA</b>	P. 511
<b>CERTIFICACIONES</b>	P. 512
<b>CARTA DE COLORES</b>	P. 513

# CÓMO SOLICITAR

## Cómo solicitar los diferentes tipos de conexión y trabajos especiales

IRSAP se caracteriza por disponer de la gama más completa de compatibilidad con tipos de instalación del mercado. Tanto nuestros radiadores como nuestros toalleros están disponibles con diferentes tipos de conexión bajo pedido. En cada modelo podrá encontrar detallada la compatibilidad con instalaciones.

COMPATIBILIDAD CON INSTALACIONES			
<b>Instalación BITUBO</b>		<b>Instalación MONOTUBO</b>	
<b>CONEXIÓN CRUZADA</b> (Ver pág. 498, Fig. 4). Entrada por el colector superior y salida por el colector inferior. El radiador se suministra con 4 tomas de 1/2" en los colectores. <b>Sin incremento de precio.</b>	<b>CONEXIÓN EN MISMO COLECTOR</b> (Ver pág. 498, Fig. 5). Requiere preinstalación de un diafragma interno (Fig. 1 de esta página en rojo). Indicar entrada y salida. <b>Incremento precio 25,00 €</b>	<b>CONEXIÓN POR ABAJO CON MANGUITOS</b> (Ver pág. 498, Fig. 6 y 7). Preinstalación de dos manguitos inferiores de 1/2" y diafragma interno entre ellos. El entre eje mínimo es de 50 mm y el máximo según la fórmula: $L = 56 \times (\text{n}^{\circ} \text{elementos} - 1)$ . Ver Fig.1 de esta página. <b>Incremento precio 58,00 €</b>	<b>ÚNICAMENTE COMPATIBLE PARA CONEXIÓN LATERAL</b> (Ver pág. 498, Fig. 9). Indicar entrada para la colocación de un desviador de flujo interno. <b>Incremento precio 15,00 €</b>
<b>Kit de válvulas bitubo no incluido,</b> ver pág. 472.	<b>Kit de válvulas bitubo no incluido,</b> ver pág. 472.	<b>Kit de válvulas bitubo no incluido,</b> ver pág. 472.	<b>Solicitar tapón ciego de 1/2"</b> (ref. ASITAP07 ver pág. 483). <b>No incluido en el precio.</b> <b>Kit de válvulas monotubo no incluido,</b> ver pág. 478.
<b>Accesorios recomendados</b> (Otros accesorios, pág. 472 a 483)			
<b>Kits válvulas</b> Bitubo (Pág. 472), Monotubo (Pág. 478)		<b>Cubretubos y embellecedores</b> Pág. 480 a 482	
			

Los tipos de conexión se dividen en primer lugar según la gama de producto:

- Radiadores Decorativos, según su forma.
- Radiadores Toalleros, según su forma.

Hay dos partes que componen tanto radiadores como toalleros, se trata de los colectores y los elementos del mismo.

- Los **COLECTORES** se definen por ser la parte del cuerpo del radiador en la cual se puede realizar la conexión hidráulica.
- Los **ELEMENTOS** es lo que caracteriza al radiador o toallero, es la parte del cuerpo del radiador que cruza con los colectores tanto en forma vertical como horizontal.

Una vez hemos definido el modelo y la versión (vertical, horizontal o doble si está disponible) del radiador o toallero, debemos saber el tipo de instalación en la cual se van a colocar.

Básicamente se trabajan dos tipos de instalación de calefacción, instalación Bitubo e instalación Monotubo.

La **INSTALACIÓN BITUBO** se caracteriza normalmente por tener los tubos de la instalación separados, es decir, entrada y salida se realizan en partes diferentes del radiador o toallero mediante una válvula (entrada) y un detentor (salida).

La **INSTALACIÓN MONOTUBO** se caracteriza por disponer los tubos de entrada y salida muy próximos, normalmente 35 mm, y realizar la entrada al radiador o toallero por la misma toma. Para su correcto funcionamiento es necesario colocar una válvula monotubo con una sonda o "caña" que permite separar la circulación del agua de entrada y del agua que retorna al circuito dentro del radiador.

Finalmente dentro de cada Tipo de Instalación encontrará Figuras concretas de diferentes posiciones de las tomas, según la necesidad de cada cliente podemos realizar diferentes elaboraciones, llamadas "trabajos especiales" que permiten adaptar los diferentes modelos de radiador y toallero a casi cualquier tipo de instalación.

Entre "los trabajos especiales" destaca para las Instalaciones Bitubo la colocación de manguitos de 1/2" en diferentes posiciones del radiador o toallero.

Un ejemplo de dicha elaboración es nuestro modelo NOVO RENOVACIÓN (ver pág. 278), en el cual soldamos dos manguitos laterales con el entre eje deseado por el cliente, permitiendo la sustitución de los radiadores y toalleros ya existentes en la instalación por nuestros modelos sin necesidad de realizar ninguna modificación en la instalación, sin obras.

Este tipo de elaboración para sustitución en instalaciones sin obras está disponible prácticamente en toda nuestra gama de producto, desde los radiadores hasta los toalleros, desde entre ejes de 50 mm hasta la altura del radiador o toallero menos 25 mm. Además de los tipos de instalación y trabajos especiales que se detallan a continuación, algunos productos disponen de otras elaboraciones como es el caso del modelo TESI (ver pág. 140).

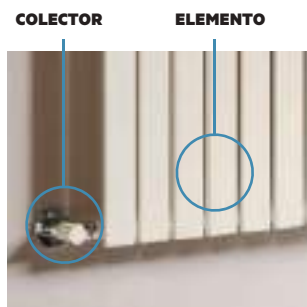

**INSTALACIÓN BITUBO**



**INSTALACIÓN MONOTUBO**



# TIPOS DE CONEXIÓN

## TIPOS DE CONEXIÓN Y TRABAJOS ESPECIAL

### INSTALACIONES BITUBO

#### RADIADORES DECORATIVOS.

Radiadores decorativos RELAX POWER y OVER POWER

#### Conexión por abajo

Se suministra con sistema completo hidráulico con dos tomas inferiores en el centro del radiador con entre eje 50 mm.

Figura 1 (Cód. M01)

SISTEMA DE CONEXIÓN HIDRÁULICA OCULTO

Sin incremento de precio.

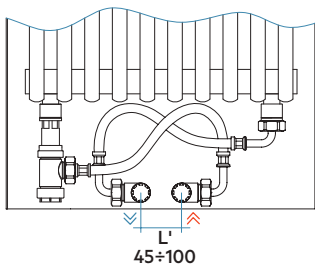

### INSTALACIONES MONOTUBO

#### RADIADORES DECORATIVOS.

Radiadores decorativos RELAX POWER y OVER POWER

#### Conexión lateral

En colector inferior con preinstalación de desviador de flujo. ATENCIÓN: La válvula monotubo quedará vista.

Figura 2A (Cód. M92)

Incremento de precio 15,00€



Figura 2B (Cód. M93)

Incremento de precio 15,00€

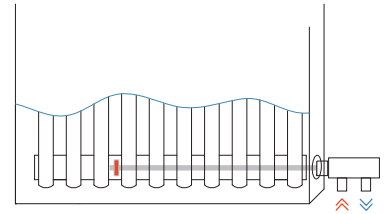
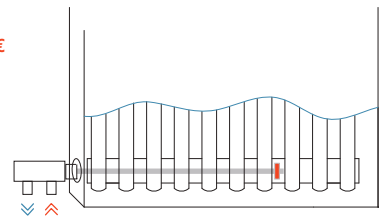

### INSTALACIONES BITUBO

RADIADORES DECORATIVOS. Radiadores Decorativos RELAX RENOVA

#### Conexión lateral

Se suministra con sistema completo hidráulico con dos tomas laterales con el entre eje seleccionado (ver pág. 35).

Figura 3A (Cód. L1 / L2 / L3 / L4 / L5)

SISTEMA DE CONEXIÓN HIDRÁULICA OCULTO

Sin incremento de precio.

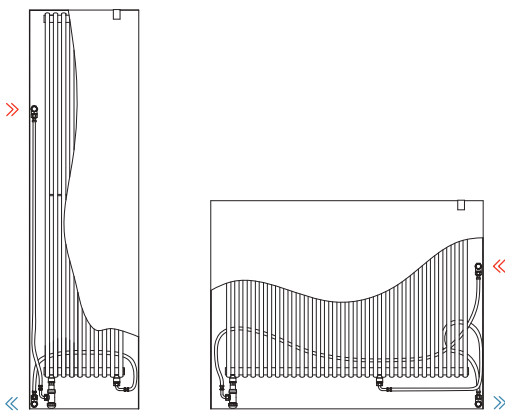

#### Conexión por abajo

Se suministra con sistema completo hidráulico con dos tomas inferiores con el entre eje seleccionado (ver pág. 35).

Figura 3B (Cód. S1 / S2 / S3 / S4 / S5)

SISTEMA DE CONEXIÓN HIDRÁULICA OCULTO

Sin incremento de precio.

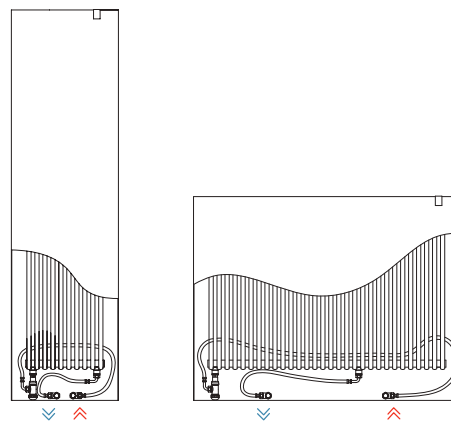

# TIPOS DE CONEXIÓN

## TIPOS DE CONEXIÓN Y TRABAJOS ESPECIALES

### INSTALACIONES BITUBO

COLECTORES EN HORIZONTAL Y ELEMENTO EN VERTICAL.

Radiadores Decorativos VERTICALES ARPA 12, ARPA 12\_2, ARPA 18, ARPA 18\_2, ARPA 23, ARPA 23\_2, ELLIPSIS\_V, ELLIPSIS\_V 2, PIANO, PIANO 2, SAX y SAX 2.

#### CONEXIÓN CRUZADA (Figura 4)

Sin Trabajos Especiales. Entrada por un el colector superior y salida por el colector inferior.

ELEMENTO

COLECTOR



Figura 4A (Cód. M01)  
Sin incremento de precio.



Figura 4B (Cód. M01)  
Sin incremento de precio.

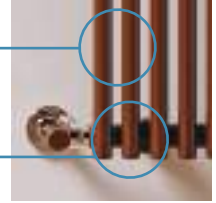

Figura 4C (Cód. M01)  
Sin incremento de precio.

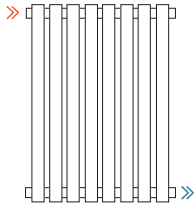

Figura 4D (Cód. M01)  
Sin incremento de precio.

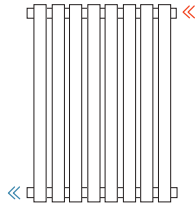

#### CONEXIÓN MISMO COLECTOR (Figura 5)

Requiere pre-instalación de un diafragma interno.

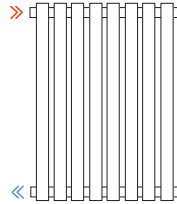
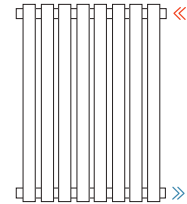
#### CONEXIÓN POR ABAJO CON MANGUITOS (Figura 6)

En los extremos u otros entre ejes.

Manguitos soldados de 1/2" en los extremos y diafragma interno.

Figura 5A (Cód. M80)  
Incremento de precio 25,00€



Figura 5B (Cód. M80)  
Incremento de precio 25,00€



Figura 6A (Cód. M82)  
Incremento de precio 58,00€

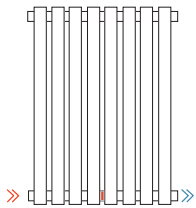

Figura 6B (Cód. M82)  
Incremento de precio 58,00€

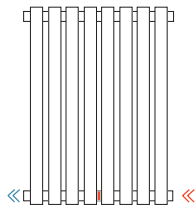

#### CONEXIÓN POR ABAJO CON MANGUITOS 50 mm (Figura 7)

Con entre eje 50 mm. Manguitos soldados de 1/2" y diafragma interno.

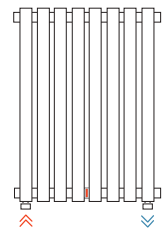
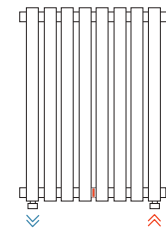
Entre elementos o en el centro.

#### OTRAS CONEXIONES Cruzada con manguitos (Figura 8)

Entrada por un colector y salida por el otro con manguitos soldados de 1/2".

Figura 7A (Cód. M88)  
Incremento de precio 58,00€



Figura 7B (Cód. M84)  
Incremento de precio 58,00€



Figura 7C (Cód. M87)  
Incremento de precio 58,00€

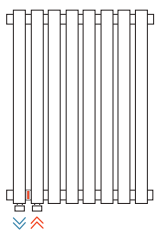

Figura 8A (Cód. M71)  
Incremento de precio 48,00€

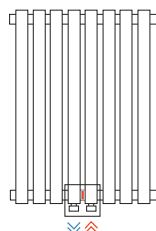

Figura 8B (Cód. M72)  
Incremento de precio 48,00€

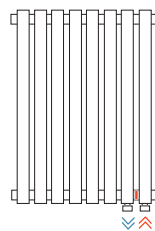

### INSTALACIONES MONOTUBO

COLECTORES EN HORIZONTAL.

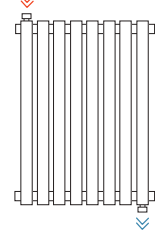
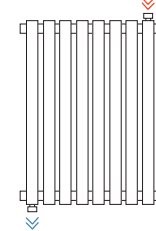
Radiadores Decorativos VERTICALES ARPA 12, ARPA 12\_2, ARPA 18, ARPA 18\_2, ARPA 23, ARPA 23\_2, ELLIPSIS\_V, ELLIPSIS\_V 2, PIANO, PIANO 2, SAX y SAX 2.

#### CONEXIÓN LATERAL (Figura 9)

Entrada lateral en el colector inferior con preinstalación de desviador de flujo.

Figura 9A (Cód. M93)  
Incremento de precio 15,00€



Figura 9B (Cód. M92)  
Incremento de precio 15,00€



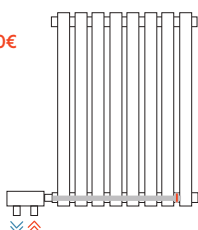
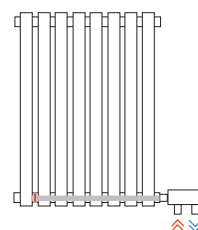

# TIPOS DE CONEXIÓN

## TIPOS DE CONEXIÓN Y TRABAJOS ESPECIALES

### INSTALACIONES BITUBO

#### COLECTORES EN VERTICAL Y ELEMENTO EN HORIZONTAL

Radiadores decorativos HORIZONTALES ARPA 12, ARPA12\_2, ARPA 18, ARPA 18\_2, ARPA 23, ARPA 23\_2, ELLIPSIS\_H, ELLIPSIS\_H 2, PIANO, PIANO 2, SAX y SAX 2.

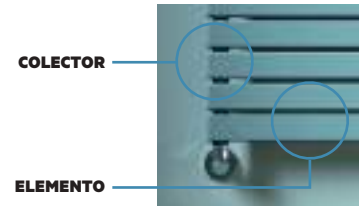

#### CONEXIÓN CRUZADA

Sin Trabajos Especiales. Entrada por un colector y salida por el otro.

Figura 10A (Cód. M01)  
Sin incremento de precio.



Figura 10B (Cód. M01)  
Sin incremento de precio.



Figura 10C (Cód. M01)  
Sin incremento de precio.

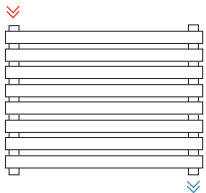

Figura 10D (Cód. M01)  
Sin incremento de precio.

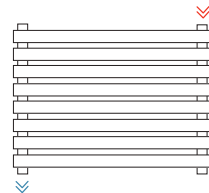

#### CONEXIÓN MISMO COLECTOR

Requiere pre-instalación de un diafragma interno.

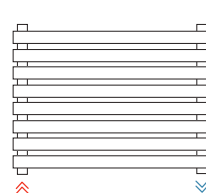
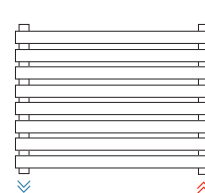
Figura 11A (Cód. M80)  
Incremento de precio 25,00€



Figura 11B (Cód. M80)  
Incremento de precio 25,00€



#### CONEXIÓN LATERAL CON MANGUITOS

Con manguitos soldados de 1/2" en los extremos y diafragma intermo. Mínimo entre eje 50 mm.

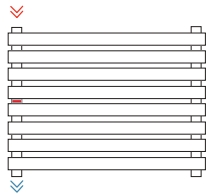
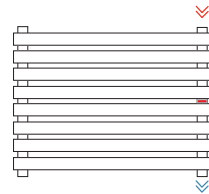
Figura 12A (Cód. M83)  
Incremento de precio 58,00€



Figura 12B (Cód. M82)  
Incremento de precio 58,00€



#### CONEXIÓN LATERAL CON MANGUITOS

Con entre eje 50 mm. Manguitos soldados de 1/2" y diafragma intermo. Entre elementos o en el centro.

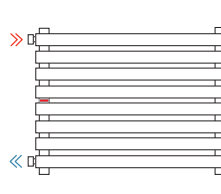
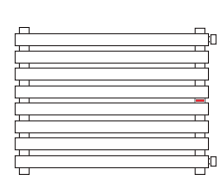
Figura 13A (Cód. M87)  
Incremento de precio 58,00€



Figura 13B (Cód. M88)  
Incremento de precio 58,00€



Figura 13C (Cód. M84)  
Incremento de precio 58,00€

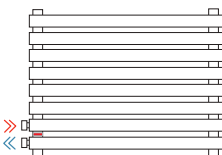

Figura 13D (Cód. M84)  
Incremento de precio 58,00€

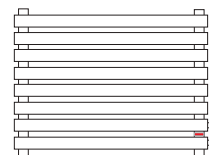

Figura 14A (Cód. M70)  
Incremento de precio 48,00€

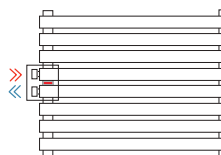

Figura 14B (Cód. M70)  
Incremento de precio 48,00€

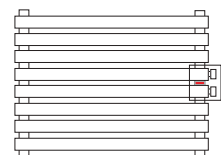

Figura 14C (Cód. M71)  
Incremento de precio 48,00€

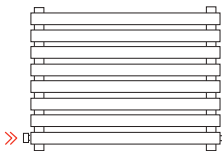

Figura 14D (Cód. M72)  
Incremento de precio 48,00€

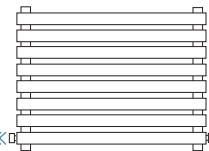

### INSTALACIONES MONOTUBO

#### COLECTORES EN VERTICAL

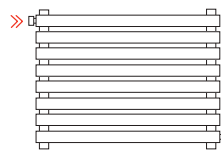
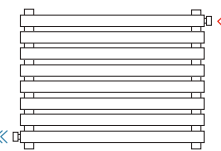
Radiadores Decorativos HORIZONTALES ARPA 12, ARPA12\_2, ARPA 18, ARPA 18\_2, ARPA 23, ARPA 23\_2, ELLIPSIS\_H, ELLIPSIS\_H 2, PIANO, PIANO 2, SAX y SAX 2.

#### CONEXIÓN POR ABAJO

Preinstalación de desviador de flujo en uno de los colectores.

Figura 15A (Cód. M93)  
Incremento de precio 15,00€



Figura 15B (Cód. M92)  
Incremento de precio 15,00€



# TIPOS DE CONEXIÓN

## TIPOS DE CONEXIÓN Y TRABAJOS ESPECIALES

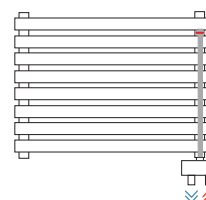
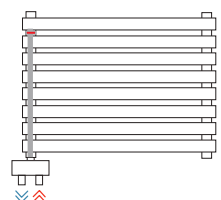
### INSTALACIONES BITUBO TOALLEROS

**COLECTORES EN VERTICAL Y ELEMENTOS EN HORIZONTAL**  
Radiadores Toalleros (según disponibilidad).

#### CONEXIÓN POR ABAJO

Sin Trabajos Especiales. Entrada por un colector y salida por el otro.

Figura 16A (Cód. B01)

Sin incremento de precio.



Figura 16B (Cód. B01)

Sin incremento de precio.

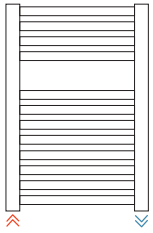
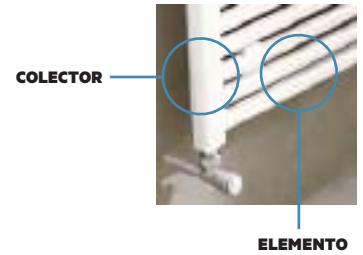
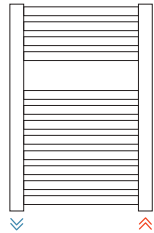

#### CONEXIÓN LATERAL CON MANGUITOS

En los extremos del colector. Manguitos soldados de 1/2" y diafragma interno. Entre eje personalizable.

Figura 17A (Cód. B11)

Incremento de precio 58,00€



Figura 17B (Cód. B10)

Incremento de precio 58,00€

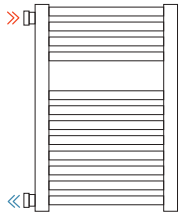
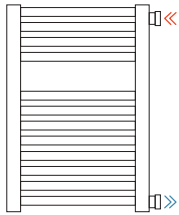

#### CONEXIÓN LATERAL CON MANGUITOS

Con entre eje 50 mm. Manguitos soldados de 1/2" y diafragma interno.

Figura 18A (Cód. B99)

Incremento de precio 58,00€



Figura 18B (Cód. B99)

Incremento de precio 58,00€

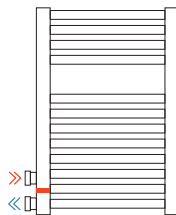
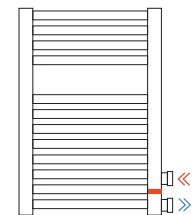

#### CONEXIÓN LATERAL CRUZADA CON MANGUITOS

Manguitos soldados de 1/2". Entrada lateral superior por un colector y salida lateral inferior por el colector opuesto.

Figura 19A (Cód. B99)

Incremento de precio 48,00€



Figura 19B (Cód. B99)

Incremento de precio 48,00€

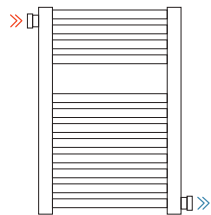
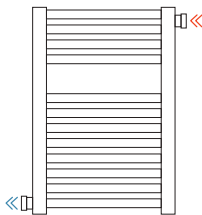

### INSTALACIONES MONOTUBO TOALLEROS

#### COLECTORES EN VERTICAL

Radiadores Toalleros (según disponibilidad).

#### CONEXIÓN POR ABAJO

Sin trabajos especiales

Figura 20A (Cód. B01)

Sin incremento de precio.



Figura 20B (Cód. B01)

Sin incremento de precio.

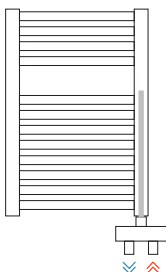
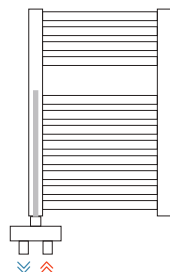

#### CONEXIÓN LATERAL

Con preinstalación en el elemento inferior de manguito de 1/2" soldado.

Figura 21A (Cód. B12)

Incremento de precio 25,00€



Figura 21B (Cód. B16)

Incremento de precio 25,00€

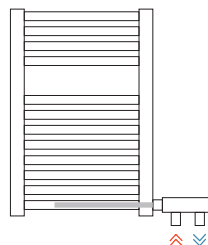
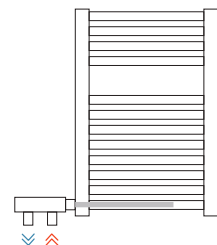

# TIPOS DE CONEXIÓN

## TIPOS DE CONEXIÓN Y TRABAJOS ESPECIALES

### INSTALACIONES BITUBO TOALLEROS ASIMÉTRICOS

#### DOBLE COLECTOR EN VERTICAL Y ELEMENTOS EN HORIZONTAL

Radiadores asimétricos instalados con colectores en lado izquierdo o derecho, modelos **FUNKY\_S**, **JAZZ\_S**, **KALIMBA**, **SOUL\_S** y **BLUES**.

#### CONEXIÓN POR LA IZQUIERDA

Sin Trabajos Especiales. Entrada por un colector y salida por el otro. Único entre eje disponible, 50 mm.

#### CONEXIÓN POR LA DERECHA

Sin Trabajos Especiales. Entrada por un colector y salida por el otro. Único entre eje disponible, 50 mm.



Figura 22A (Cód. B01)  
Sin incremento de precio.



Figura 22B (Cód. B01)  
Sin incremento de precio.

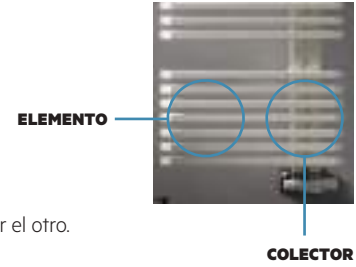

Figura 23A (Cód. B01)  
Sin incremento de precio.

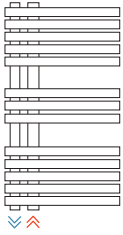

Figura 23B (Cód. B01)  
Sin incremento de precio.

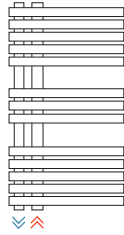

### INSTALACIONES MONOTUBO TOALLEROS ASIMÉTRICOS

#### DOBLE COLECTOR EN VERTICAL

Radiadores asimétricos instalados con colectores en lado izquierdo o derecho, modelos **FUNKY\_S**, **JAZZ\_S**, **KALIMBA**, **SOUL\_S** y **BLUES**.

#### CONEXIÓN POR LA IZQUIERDA

Sin Trabajos Especiales.

#### CONEXIÓN POR LA DERECHA

Sin Trabajos Especiales.

Figura 24A (Cód. B01)  
Sin incremento de precio.



Figura 24B (Cód. B01)  
Sin incremento de precio.



Figura 25A (Cód. B01)  
Sin incremento de precio.

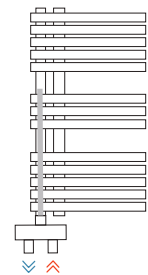

Figura 25B (Cód. B01)  
Sin incremento de precio.

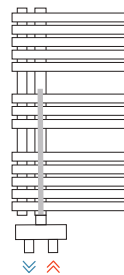

### INSTALACIÓN BITUBO MODELO GET UP

#### COLECTORES LATERALES VERTICALES Y COLECTOR CENTRAL

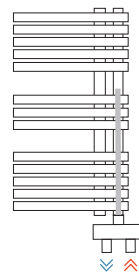
Radiador toallero Get Up.

#### CONEXIÓN POR ABAJO EN LOS COLECTORES LATERALES

Sin trabajos especiales. Entrada por un colector y salida por el otro.

### INSTALACIÓN BITUBO MODELO GET UP. TOMA 50 MM

#### COLECTORES LATERALES VERTICALES Y COLECTOR CENTRAL

Radiador toallero Get Up.

#### CONEX. POR ABAJO EN LOS COLECTORES CENTRALES TOMA 50 MM.

Sin trabajos especiales. Entrada por un colector y salida por el otro.

Figura 26A (Cód. B01)  
Sin incremento de precio.



Figura 26B (Cód. B01)  
Sin incremento de precio.



Figura 27A (Cód. B01)  
Sin incremento de precio.

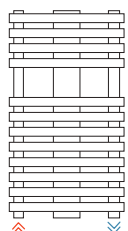

Figura 27B (Cód. B01)  
Sin incremento de precio.

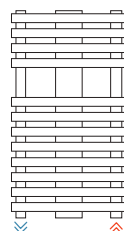

# TIPOS DE CONEXIÓN

## INSTALACIONES BITUBO

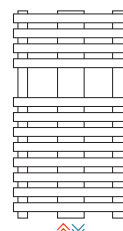
### COLECTORES EN HORIZONTAL Y ELEMENTOS EN VERTICAL

Radiadores decorativos VERTICALES ARPA 12, ARPA 12\_2, ARPA 18, ARPA 18\_2, ARPA 23, ARPA 23\_2, ELLIPSIS\_V, ELLIPSIS\_V 2, PIANO, PIANO 2, SAX y SAX 2.

Conexión en Colector  
(Figura 4 y 5)

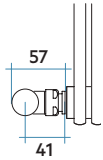

Conexión con manguito 1/2"  
(Figura 6 y 8)

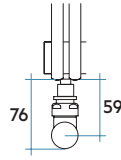

Conexión con manguitos y  
válvula toma 50 mm (Figura 7)

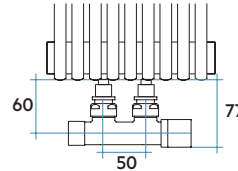

ELEMENTO

COLECTOR

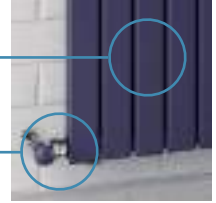

## INSTALACIONES MONOTUBO

### COLECTORES EN HORIZONTAL Y ELEMENTOS EN VERTICAL

Radiadores decorativos VERTICALES ARPA 12, ARPA 12\_2, ARPA 18, ARPA 18\_2, ARPA 23, ARPA 23\_2, ELLIPSIS\_V, ELLIPSIS\_V 2, PIANO, PIANO 2, SAX y SAX 2.

Conexión en Colector  
(Figura 9)

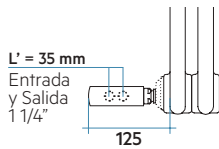

## INSTALACIONES BITUBO

### COLECTORES EN VERTICAL Y ELEMENTOS EN HORIZONTAL

Radiadores decorativos HORIZONTALES ARPA 12, ARPA 12\_2, ARPA 18, ARPA 18\_2, ARPA 23, ARPA 23\_2, ELLIPSIS\_V, ELLIPSIS\_V 2, PIANO, PIANO 2, SAX y SAX 2.

Conexión en Colector  
(Figura 10 y 11)

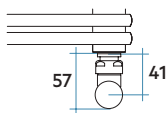

Conexión con manguito 1/2"  
(Figura 12 y 14)

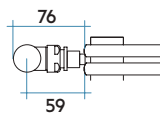

Conexión con manguitos y  
válvula toma 50 mm (Figura 13)

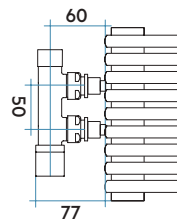

COLECTOR

ELEMENTO

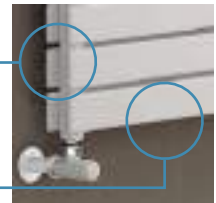

## INSTALACIONES MONOTUBO

### COLECTORES EN VERTICAL Y ELEMENTOS EN HORIZONTAL

Radiadores decorativos HORIZONTALES ARPA 12, ARPA 12\_2, ARPA 18, ARPA 18\_2, ARPA 23, ARPA 23\_2, ELLIPSIS\_V, ELLIPSIS\_V 2, PIANO, PIANO 2, SAX y SAX 2.

Conexión en Colector  
(Figura 15)



### Leyenda

- Válvula/Detentor bitubo
- Manguito de 1/2" soldado
- Válvula bitubo 50 mm escuadra
- Válvula monotubo recta
- Válvula monotubo escuadra

Las medidas de entre eje indicadas son con válvulas y detentores bitubo escuadra o válvulas monotubo rectas o escuadras IRSAP.

# DIMENSIONES DE ACCESORIOS

## VÁLVULA Y DETENTOR BITUBO CONEXIÓN ESCUADRA

Art. 791

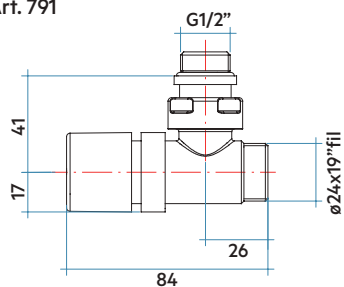

Art. 772

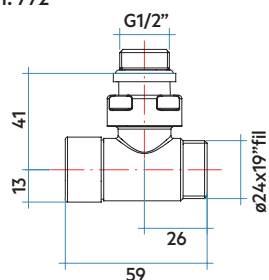

Ver página 474

## VÁLVULAS BITUBO, CONEXIÓN ESCUADRA TOMA 50 MM

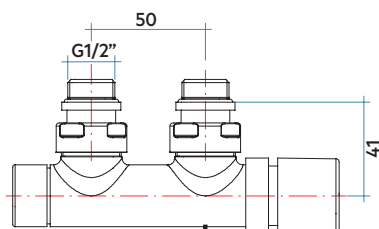

Art. 721

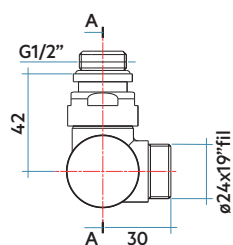

Ver página 475

## VÁLVULA Y DETENTOR BITUBO CONEXIÓN RECTA

Art. 795

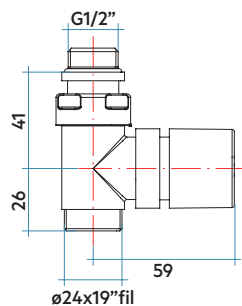

Art. 776

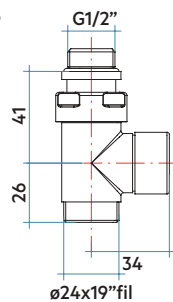

Ver página 476

## KIT VÁLVULAS BITUBO "SALVA ESPACIO"

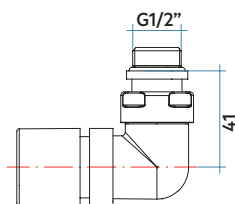
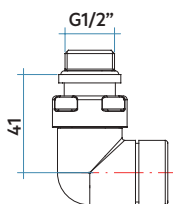

Ver página 478

# DIMENSIONES DE ACCESORIOS

## INSTALACIÓN MONOTUBO

### VÁLVULAS MONOTUBO CONEXIÓN ESCUADRA

Ver página 480

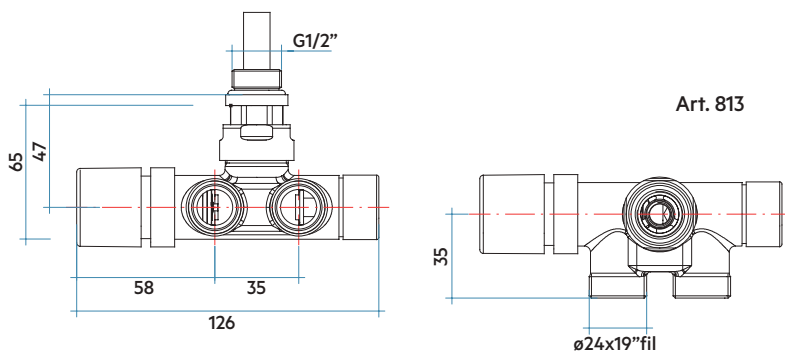

### VÁLVULAS MONOTUBO CONEXIÓN RECTA

Ver página 480

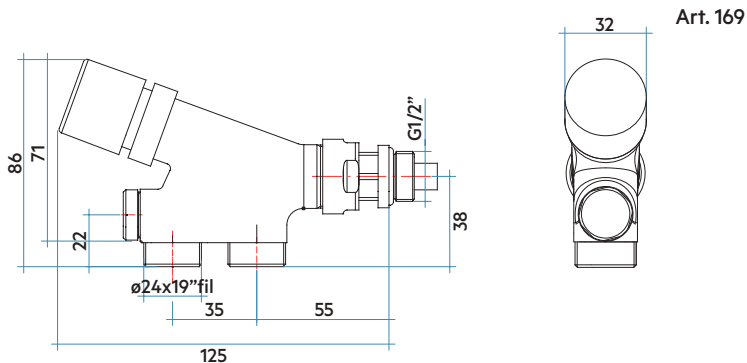

### VÁLVULAS MONOTUBO CONEXIÓN ESCUADRA QUADRO

Ver página 481

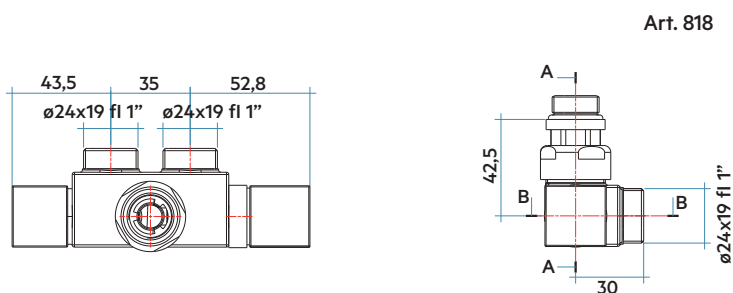

### VÁLVULAS MONOTUBO CONEXIÓN RECTA 180°

Ver página 481

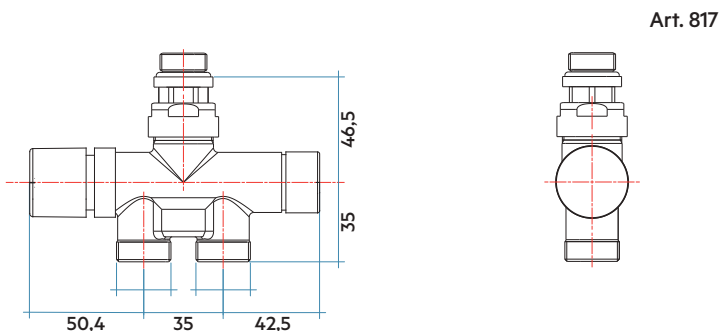

# DIMENSIONES DE ACCESORIOS

## CONEXIONES PARA COBRE

Art. 331

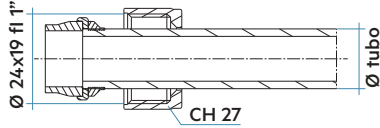

## CONEXIONES PARA MULTICAPA Y POLIETILENO

Art. 332

Ver página 477

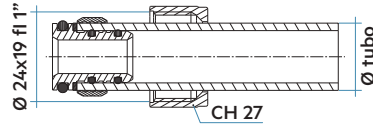

## RACOR PARA HIERRO

VÁLVULA COLECTOR

Art. 343

Ver página 477

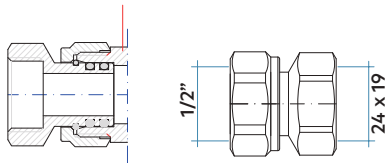

## CUBRETUBOS

Art. 551 (conexión bitubo)

A Ø 50 mm  
L 70 o 160 mm  
X 11 mm

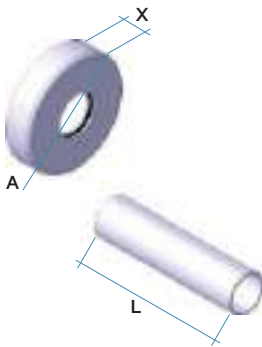

Art. 553 (conexión monotubo, entre eje 35 mm)

A 50 mm  
B 85 mm  
C 35 mm  
X 11 mm

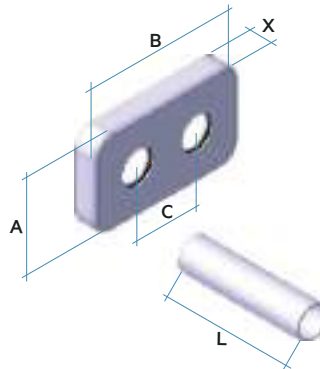

Art. 554 (conexión bitubo, entre eje 50 mm)

A 50 mm  
B 100 mm  
C 50 mm  
X 11 mm

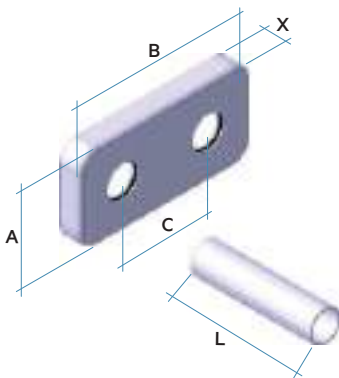

## EMBELLECEDORES

Ver página 484

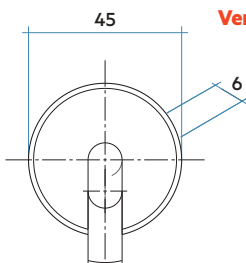

Art. 569

## EXCÉNTRICAS

Ver página 484

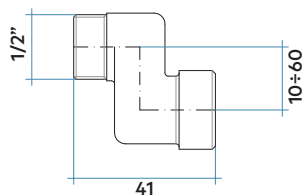

507

## CABEZAL TERMOSTÁTICO

Ver página 485

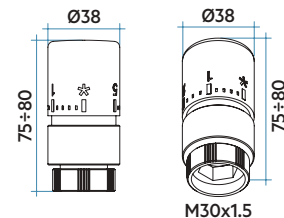

Art. 96



# EXPONENTE "N"

## Cálculo de emisiones para incrementos distintos a $\Delta T50^\circ$

Todas las potencias indicadas en el presente catálogo-tarifa cumplen con las condiciones estándar ( $\Delta T50^\circ\text{C}$ , temperatura ambiente  $20^\circ\text{C}$ , temperatura del agua en entrada  $75^\circ\text{C}$ , y temperatura del agua en salida  $65^\circ\text{C}$ ) según la normativa vigente EN442.

Para conocer la potencia en Watts de cualquier radiador IRSAP en una instalación con un  $\Delta T$  diferente a  $50^\circ\text{C}$  se debe multiplicar la potencia por el factor de corrección "Cn" que corresponda al exponente "n" indicado en la tabla por la potencia a  $\Delta T50^\circ\text{C}$ .

$\Delta T^\circ\text{C}$	EXPONENTE "N"														
	1,100	1,110	1,120	1,130	1,140	1,150	1,160	1,170	1,180	1,190	1,200	1,210	1,220	1,230	1,240
60	1,222	1,224	1,227	1,229	1,231	1,233	1,236	1,238	1,240	1,242	1,245	1,247	1,249	1,251	1,254
58	1,177	1,179	1,181	1,183	1,184	1,186	1,188	1,190	1,191	1,193	1,195	1,197	1,199	1,200	1,202
56	1,133	1,134	1,135	1,137	1,138	1,139	1,140	1,142	1,143	1,144	1,146	1,147	1,148	1,150	1,151
54	1,088	1,089	1,090	1,091	1,092	1,093	1,093	1,094	1,095	1,096	1,097	1,098	1,098	1,099	1,100
52	1,044	1,044	1,045	1,045	1,046	1,046	1,047	1,047	1,047	1,048	1,048	1,049	1,049	1,049	1,050
50	1,000	1,000	1,000	1,000	1,000	1,000	1,000	1,000	1,000	1,000	1,000	1,000	1,000	1,000	1,000
48	0,956	0,956	0,955	0,955	0,955	0,954	0,954	0,953	0,953	0,953	0,952	0,952	0,951	0,951	0,951
46	0,912	0,912	0,911	0,910	0,909	0,909	0,908	0,907	0,906	0,906	0,905	0,904	0,903	0,903	0,902
44	0,869	0,868	0,867	0,865	0,864	0,863	0,862	0,861	0,860	0,859	0,858	0,857	0,856	0,855	0,853
42	0,825	0,824	0,823	0,821	0,820	0,818	0,817	0,815	0,814	0,813	0,811	0,810	0,808	0,807	0,806
40	0,782	0,781	0,779	0,777	0,775	0,774	0,772	0,770	0,769	0,767	0,765	0,763	0,762	0,760	0,758
38	0,739	0,737	0,735	0,733	0,731	0,729	0,727	0,725	0,723	0,721	0,719	0,717	0,715	0,714	0,712
36	0,697	0,694	0,692	0,690	0,688	0,685	0,683	0,681	0,679	0,676	0,674	0,672	0,670	0,668	0,665
34	0,654	0,652	0,649	0,647	0,644	0,642	0,639	0,637	0,634	0,632	0,630	0,627	0,625	0,622	0,620
32	0,612	0,609	0,607	0,604	0,601	0,599	0,596	0,593	0,591	0,588	0,585	0,583	0,580	0,578	0,575
30	0,570	0,567	0,564	0,561	0,559	0,556	0,553	0,550	0,547	0,545	0,542	0,539	0,536	0,533	0,531
28	0,528	0,525	0,522	0,519	0,516	0,513	0,510	0,507	0,505	0,502	0,499	0,496	0,493	0,490	0,487
26	0,487	0,484	0,481	0,478	0,475	0,471	0,468	0,465	0,462	0,459	0,456	0,453	0,450	0,447	0,444
24	0,446	0,443	0,440	0,436	0,433	0,430	0,427	0,424	0,421	0,418	0,414	0,411	0,408	0,405	0,402
22	0,405	0,402	0,399	0,395	0,392	0,389	0,386	0,383	0,380	0,376	0,373	0,370	0,367	0,364	0,361
20	0,365	0,362	0,358	0,355	0,352	0,349	0,345	0,342	0,339	0,336	0,333	0,330	0,327	0,324	0,321

EJEMPLO:

### Aplicación del coeficiente de corrección "Cn"

RELAX POWER 1963 x 653 mm

Para una instalación con  $\Delta T36^\circ\text{C}$ , se debe realizar el siguiente cálculo:

Potencia: 1191 Watts

$\Delta T^\circ\text{C}$ :  $36^\circ\text{C}$

Exponente "n": 1,282

Exponente: "n" = 1,281

Potencia  $\Delta T50^\circ\text{C}$ : 1191 Watts

Por tanto Cn: 0,657

**Cálculo: 1191 Watts x 0,657 = 783 watts**

NOTA: Para exponentes "n" no indicados en la tabla utilizar la siguiente fórmula:  $Q=Q_n (\Delta T/50)^n$

# EXPONENTE "N"

## EXPONENTE "N"

$\Delta T$ °C	1,250	1,260	1,270	1,280	1,290	1,300	1,310	1,320	1,330	1,340	1,350	1,360	1,370	1,380	1,390	1,400
60	1,256	1,258	1,261	1,263	1,265	1,267	1,270	1,272	1,274	1,277	1,279	1,281	1,284	1,286	1,288	1,291
58	1,204	1,206	1,207	1,209	1,211	1,213	1,215	1,216	1,218	1,220	1,222	1,224	1,225	1,227	1,229	1,231
56	1,152	1,153	1,155	1,156	1,157	1,159	1,160	1,161	1,163	1,164	1,165	1,167	1,168	1,169	1,171	1,172
54	1,101	1,102	1,103	1,104	1,104	1,105	1,106	1,107	1,108	1,109	1,109	1,110	1,111	1,112	1,113	1,114
52	1,050	1,051	1,051	1,051	1,052	1,052	1,053	1,053	1,054	1,054	1,054	1,055	1,055	1,056	1,056	1,056
50	1,000	1,000	1,000	1,000	1,000	1,000	1,000	1,000	1,000	1,000	1,000	1,000	1,000	1,000	1,000	1,000
48	0,950	0,950	0,949	0,949	0,949	0,948	0,948	0,948	0,947	0,947	0,946	0,946	0,946	0,945	0,945	0,944
46	0,901	0,900	0,900	0,899	0,898	0,897	0,897	0,896	0,895	0,894	0,894	0,893	0,892	0,891	0,891	0,890
44	0,852	0,851	0,850	0,849	0,848	0,847	0,846	0,845	0,844	0,843	0,841	0,840	0,839	0,838	0,837	0,836
42	0,804	0,803	0,801	0,800	0,799	0,797	0,796	0,794	0,793	0,792	0,790	0,789	0,788	0,786	0,785	0,783
40	0,757	0,755	0,753	0,752	0,750	0,748	0,747	0,745	0,743	0,742	0,740	0,738	0,737	0,735	0,733	0,732
38	0,710	0,708	0,706	0,704	0,702	0,700	0,698	0,696	0,694	0,692	0,690	0,689	0,687	0,685	0,683	0,681
36	0,663	0,661	0,659	0,657	0,655	0,652	0,650	0,648	0,646	0,644	0,642	0,640	0,638	0,636	0,633	0,631
34	0,617	0,615	0,613	0,610	0,608	0,606	0,603	0,601	0,599	0,596	0,594	0,592	0,590	0,587	0,585	0,583
32	0,572	0,570	0,567	0,565	0,562	0,560	0,557	0,555	0,552	0,550	0,547	0,545	0,543	0,540	0,538	0,535
30	0,528	0,525	0,523	0,520	0,517	0,515	0,512	0,510	0,507	0,504	0,502	0,499	0,497	0,494	0,492	0,489
28	0,484	0,482	0,479	0,476	0,473	0,471	0,468	0,465	0,462	0,460	0,457	0,455	0,452	0,449	0,447	0,444
26	0,442	0,439	0,436	0,433	0,430	0,427	0,425	0,422	0,419	0,416	0,414	0,411	0,408	0,406	0,403	0,400
24	0,400	0,397	0,394	0,391	0,388	0,385	0,382	0,380	0,377	0,374	0,371	0,369	0,366	0,363	0,361	0,358
22	0,358	0,355	0,353	0,350	0,347	0,344	0,341	0,338	0,336	0,333	0,330	0,327	0,325	0,322	0,319	0,317
20	0,318	0,315	0,312	0,309	0,307	0,304	0,301	0,298	0,296	0,293	0,290	0,288	0,285	0,282	0,280	0,277

EJEMPLO:

### Aplicación del coeficiente de corrección "Cn"

RELAX POWER 1963 x 653 mm

Para una instalación con  $\Delta T 36^\circ C$ , se debe realizar el siguiente cálculo:

Potencia: 1191 Watts

$\Delta T$  °C:  $36^\circ C$

Exponente "n": 1,282

Exponente: "n" = 1,281

Potencia  $\Delta T 50$  °C: 1191 Watts

Por tanto Cn: 0,657

**Cálculo: 1191 Watts x 0,657 = 783 watts**

NOTA: Para exponentes "n" no indicados en la tabla utilizar la siguiente fórmula:  $Q=Q_n (\Delta T/50)^n$

# CARACTERÍSTICAS CONSTRUCTIVAS

## CARACTERÍSTICAS CONSTRUCTIVAS

Los radiadores IRSAP están fabricados en tubos y láminas de acero controlados antes de la producción para verificar los estándares de calidad.

## MÉTODO DE COMPROBACIÓN

Cada radiador se comprueba con aire a una presión que es 1,3 veces la máxima de uso admitida.

## RENDIMIENTOS TÉRMICOS

En el primer semestre de 1997 todas las naciones de la Comunidad Europea adoptaron la norma Europea EN 442 para los radiadores de calefacción y para la determinación de su potencia térmica. La nueva norma establece la potencia térmica nominal a DT=50°C, con el respectivo valor de referencia para calcular la potencia térmica real a cualquier temperatura.

Dicha medida aplicada, va seguida de las distintas modalidades según los precedentes propios de cada nación. Por lo tanto no es suficiente con determinar a partir de los valores de potencia térmica obtenidos según la vieja norma nacional a DT=60°C, para luego calcular la potencia a DT=50°C según EN442. Los organismos nacionales de certificación (DIN en Alemania, ANFOR en Francia, AENOR en España) establecieron los "coeficientes correctivos", de tal forma que todos los constructores que disponían de radiadores medidos a partir de las viejas normas nacionales pudieran publicar los datos de potencia a DT=50°C según EN442 a partir del 1/1/1998 como máximo.

Estos datos de potencia térmica determinados a partir de los "coeficientes correctivos" han sido considerados válidos para los radiadores de acero hasta el 01/01/2002. Todos los datos de potencia térmica publicados en este catálogo han sido medidos después de la entrada en vigor de la normativa europea (1er semestre de 1997) por los laboratorios, acreditados en grado de seguir las medidas según la EN442. Los laboratorios seleccionados han sido el Laboratorio di Ricerche e Misure Termotecnica di Milano (L.M.R.T. Pol. Mi) y el Laboratorio del Centre Technique des Industries Aerauliques et Thermiques de Lyon (CETIAT, Inst. Giordano ecc.).

## PÉRDIDA DE CARGA

La pérdida de carga de los radiadores es despreciable en relación a la de los otros componentes del circuito. Por lo general, se acepta esta pérdida como un fuerte ensanchamiento en la entrada y un fuerte estrechamiento en la salida.

## ACABADOS

Todos los radiadores se tratan con procedimientos de fosfodesengrasado, y capa de pintura con polvos epoxi que garantizan un excelente resultado del producto terminado y una resistencia notable a los agentes agresivos externos.

Los acabados cromados son especialmente susceptibles a los efectos de la cal, por lo que **ESTÁ TERMINANTEMENTE PROHIBIDA la instalación de los radiadores y toalleros cromados en zonas de contacto directo con el agua (como zonas de plato de ducha o bañera) ni en baños poco ventilados o con humedad salina en el ambiente.** Se recomienda igualmente secar la superficie del toallero en caso de presentar gotas de agua o humedad con el fin de alargar su durabilidad en el tiempo.

## EMBALAJE

Todos los radiadores están protegidos por cantoneras de material antichoque reciclables y recubiertos por una funda protectora de polietileno termoretráctil

que puede quitarse después de la instalación.

Los toalleros, radiadores de diseño y radiadores DESIGN, están embalados además en un resistente embalaje de cartón.

Los modelos TESI pueden seguir enfundados en la bolsa de protección mientras se efectúa el acoplamiento.

## COLORES

Todos los radiadores en la versión estándar están pintados con polvos epoxi BLANCO ESTÁNDAR.

Bajo pedido están disponibles en la amplia gama de Colores Serie Clasic, Colores Serie Especial y todos los colores RAL. El código del producto se evidencia en el código de forma cursiva.

## NORMAS PARA UNA CORRECTA INSTALACIÓN DE LOS RADIADORES

- Para la instalación de los radiadores utilizar única y exclusivamente piezas de conexión IRSAP con juntas de silicona;
- Para el niplado de las baterías TESI utilizar solo y exclusivamente los nipples IRSAP y las juntas de silicona blanca IRSAP;
- **ESTÁ TERMINANTEMENTE PROHIBIDO UTILIZAR CÁÑAMO;**
- Para los tapones y reductores con juntas de silicona IRSAP, el par de torsión deberá ser de 5/6 Kgm;
- Para el montaje de las piezas de conexión se aconseja utilizar la llave antirafañazos universal IRSAP;
- **NO CONECTAR LOS RADIADORES A LA INSTALACIÓN HIDROSANITARIA;**
- No conectar los radiadores a circuitos con vaso de expansión abierto;
- Para instalaciones en obra nueva, lavar toda la instalación para eliminar los residuos de obra, aceite y restos de material, producidos por la soldadura de los tubos de cobre, o cualquier otro tipo de restos.
- Para instalaciones en obras de vieja construcción, lavar a fondo para eliminar las incrustaciones y sedimentos existentes.
- No instalar los radiadores y toalleros cromados en zonas de contacto directo con el agua.

## PRESCRIPCIONES DE USO Y MANTENIMIENTO

- No sobrepasar la presión máxima de utilización que figura en las características de cada producto.
- La temperatura máxima de utilización de cada radiador es de 95°C.
- No usar para el circuito de calefacción agua con ph inferior a 6,5, ni superior a 8,5. Respete la norma UNI 8065/89 para el tratamiento del agua y de los circuitos de calefacción.
- No utilizar en el circuito aguas corrosivas y con un nivel de dureza fuera de la norma, ni realizar vacíos periódicos o frecuentes del circuito.
- Asegúrese de que en el interior del circuito haya siempre la presión suficiente para garantizar el correcto llenado y que no hayan bolsas residuales de aire o gas.
- Para proteger la integridad de las juntas, no utilizar, en el circuito, líquidos protectores o aditivos que contengan productos no compatibles con las gomas silicónicas.
- Limpiar la superficie de los radiadores utilizando trapos húmedos para no rallar la pintura.
- No utilizar productos químicos para la limpieza que puedan dañar la pintura.
- No utilizar humidificadores de tocho poroso.

# CONDICIONES Y GARANTÍA

## GENERALIDADES

Las condiciones que se exponen a continuación son válidas para las ventas de productos de IRSAP IBERICA, S.L. (de ahora en adelante IRSAP). Cualquier modificación de estas condiciones está sujeta a la aprobación por escrito de IRSAP.

## Garantía

IRSAP garantiza los productos del siguiente catálogo-tarifa de precios en los términos y por el período de tiempo establecido por la ley nacional de acogida de la Directiva GARANTIAS 1999/44/CE, en vigor en el país en el cual el cliente (consumidor) ha comprado el producto con marca IRSAP. La garantía IRSAP no es de toda manera substitutiva de la prevista por ley. La GARANTIA entra en vigor a partir de la fecha de compra, certificada por un documento con validez fiscal (factura, recibo o ticket de venta) donde haya la indicación del producto en cuestión.

En el caso de defectos de material o de fabricación, IRSAP se encargará gratuitamente de reparar, sustituir las partes defectuosas, o sustituir la totalidad del producto según lo establecido por la Directiva GARANTIAS 1999/44/CE, quedando excluida cualquier otra forma de indemnización tanto legal como convencional, con exclusión de las que se derivan de la ley. La eventual sustitución de componentes defectuosos o de parte de los productos, no prorrogará el período originario de garantía. En consecuencia, la garantía de las partes sustituidas terminará juntamente con el vencimiento del período de garantía establecido inicialmente en el producto completo.

La GARANTÍA no es válida en los siguientes casos:

- No cumplir las instrucciones y normas de instalación referidas en el manual relativo al producto o en la documentación técnica;
- No respetar las indicaciones de funcionamiento y mantenimiento indicadas en el manual relativo al producto o en la documentación técnica;
- Daños de producto debidos a intervenciones por parte de personal no autorizado o profesionalmente no cualificado;
- Anomalías o roturas que dependan de la red de alimentación eléctrica;
- Mal funcionamiento por un equivocado dimensionado;
- Utilización de partes o recambios no originales o no autorizados por IRSAP;
- Daños causados por accidentes, incendios, desastres naturales y siniestros en general;
- Rotura acaecida durante el transporte.

No se consideran en garantía las partes del producto que, enviadas para su reparación a la sede de IRSAP u otro centro autorizado por IRSAP, sufrieran daños durante el transporte.

## PEDIDOS. MODIFICACIÓN Y ANULACIÓN

Los pedidos sólo serán vinculantes para IRSAP después de la recepción de su confirmación. Las modificaciones de los pedidos solo serán posibles hasta la puesta en marcha de la producción de los mismos y podrán causar retrasos en los plazos de entrega. Los pedidos pueden anularse solo previo acuerdo con la empresa IRSAP; los costes derivados se facturarán.

## Precios

Los precios no son vinculantes y pueden ser modificados sin previo aviso. Los precios se revisan en función de las distintas variaciones que pueden intervenir hasta el momento de la entrega. Los precios se entienden, salvo acuerdo escrito, franco domicilio de la Empresa. Los precios de la lista se indican sin IVA. Los precios de los productos no comprenden los accesorios anexos si no están expresamente mencionados.

## Reserva de propiedad

Hasta el momento que el Cliente no haya pagado el último plazo los productos continuarán siendo de propiedad de la empresa IRSAP.

Hasta que los productos no sean propiedad del Cliente, éste asumirá la responsabilidad de conservarlos y custodiarlos.

## Condiciones de pago

Las condiciones de pago acordadas deberán ser respetadas aunque hubiera retrasos en las entregas después del envío desde la fábrica. No se permiten retenciones o deducciones sobre los pagos por facturas rectificativas, o notas de abono aún no emitidas, o por reclamaciones no reconocidas por IRSAP. Los pagos deberán ser efectuados también cuando a la mercancía le falten los accesorios que no comprometan la utilización de los materiales entregados, así como si el material entregado necesitase de insignificantes reparaciones. El Cliente tiene la obligación de pagar también, en caso de impugnación, cualquiera que sea la naturaleza y la importancia de ésta. Los pagos deberán realizarse a: IRSAP IBERICA, S.L.,

C/Leonardo da Vinci,4-Gavà (08850)-BCN en moneda legal. Los retrasos de pagos sobre la caducidad de los términos fijados implican el adeudo de los intereses en la medida de la tasa oficial de descuento aumentada en 5 puntos a título de morosidad.

## Embalaje

El embalaje será el que se considere el más adecuado. Normalmente está comprendido en el precio de venta, los embalajes especiales se facturarán a parte. IRSAP no retirará ningún tipo de embalaje.

## PEDIDO

En el momento de realizar el pedido deberán respetarse las cantidades mínimas estipuladas para cada producto.

## ENVÍO

El pedido mínimo es de 100,00 € netos para territorio peninsular, 150,00 € netos para Baleares y de 200,00 € netos para Canarias (C.I.F. Puerto Canarias), Andorra y Portugal, Ceuta y Melilla. Ésto incluirá, salvo excepción, embalaje y portes hasta el domicilio del cliente, siempre que el envío sea concertado por IRSAP IBERICA, S.L., con su Agencia de Transporte.

En los envíos de menor importe o especiales los portes serán a cargo del cliente en factura (20,00 € netos para península y 40,00 € netos para Baleares, Canarias, Andorra, Portugal, Ceuta y Melilla).

La mercancía viaja a riesgo del destinatario aunque se haya vendido a franco destino.

## CONDICIONES DE ENTREGA

La fecha de entrega siempre se entiende aproximada. IRSAP no asume ninguna responsabilidad en caso de retraso en las entregas. No se aceptan por tanto solicitudes de indemnización por daños, pagos de multas o anulaciones del pedido si el plazo de entrega no es respetado.

Si la mercancía solicitada no es retirada en el periodo acordado, en la factura se incluirá los costes de almacenamiento y los riesgos y peligros que pueda ocasionar. Eventos extraordinarios como desastres naturales, huelgas, falta de materia prima y causas de fuerza mayor, liberan a la empresa IRSAP de cualquier compromiso sobre la fecha de entrega que se haya acordado en derogación de los puntos anteriores.

## Reclamaciones

El cliente tiene la obligación de controlar inmediatamente la mercancía a su llegada. Si la mercancía no corresponde a los documentos de entrega o presentan defectos visibles, el Cliente deberá indicarlo por escrito a IRSAP dentro los 24 horas a partir de su recepción. No se aceptan reclamaciones por mercancía adulterada o dañada por terceros o por el mismo cliente. Los defectos no visibles deberán ser comunicados por escrito a IRSAP inmediatamente después de que éstos hayan surgido y, de todos modos, dentro los términos de garantía (ver copia GARANTÍA).

## Devoluciones

Se aceptarán devoluciones sólo y exclusivamente para mercancías defectuosas y/o enviadas erróneamente por IRSAP, y bajo las siguientes condiciones:

- Cualquier devolución deberá ser siempre comunicada por FAX y autorizada - por IRSAP;
- Las devoluciones serán franco domicilio de IRSAP;
- En caso de no advertir la devolución no se aceptará;
- La aceptación de la devolución estará bajo condiciones de evaluación;
- La reposición de material se facturará hasta la devolución del correspondiente - defectuoso;
- La evaluación del material devuelto dictaminará si la incidencia es o no es - Garantía, procediéndose a tomar las acciones pertinentes.

## DATOS TÉCNICOS

Diseños, medidas, pesos y todos los otros datos relativos a los productos indicados en la lista de precios son indicativos e implican las normales tolerancias de fabricación sin cambiar el precio. IRSAP se reserva el derecho de modificaciones o sustituciones sin previo aviso y en cualquier momento. Se reserva también el derecho de realizar modificaciones durante el proceso de fabricación.

## FORO DE COMPETENCIA

Para cualquier reclamación el único Foro competente es el de Gavà (Barcelona -ESPAÑA).

IRSAP IBERICA, S.L. defiende todas sus marcas, logos, imágenes y modelos con depósitos nacionales e internacionales.

# CERTIFICACIONES

Todos los productos IRSAP están certificados según la normativa actualmente vigente en materia EN442, que obliga a todos los productores/distribuidores de elementos de calefacción, a certificarse en un ente acreditado.

En este sentido, los productos IRSAP están avalados por el Laboratorio Politécnico de Milán, para la certificación de la potencia calorífica y para la marca CE.

Además, IRSAP colabora con el CETIAT, laboratorio francés para la certificación del producto NF obteniendo además la certificación voluntaria NF Electricité francesa y GOST rusa.



## CERMET CERTIFICADO

El sistema de calidad IRSAP posee el certificado UNI EN ISO 9001: 2000. El rendimiento térmico de todos los radiadores está controlado y certificado según la norma armonizada EN442.

# CARTA DE COLORES



Blanco Estándar **G** Cód. 01  
**ESTÁNDAR**



Blanco Edelweiss **G** Cód. 34  
**CLASSIC + 15%**



Blanco Mate **M** Cód. J8  
**ESPECIAL + 25%**



Blanco Perla **R** Cód. 16  
**ESPECIAL + 25%**

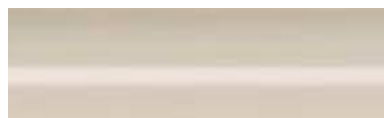

Marfil · Ral 1013 **G** Cód. 02  
**CLASSIC + 15%**



Cuarzo 1 **R** Cód. 1C  
**ESPECIAL + 25%**



Sablé **R** Cód. Y4  
**ESPECIAL + 25%**



Beige Mate · Ral 1019 **M** Cód. 3V  
**ESPECIAL + 25%**



Cuarzo 2 **R** Cód. 2C  
**ESPECIAL + 25%**



Sunstone **R** Cód. 2D  
**ESPECIAL + 25%**



Marrón Tabaco **R** Cód. 1B  
**ESPECIAL + 25%**



Beige Crema **G** Cód. 26  
**CLASSIC + 15%**



Amarillo Melón · Ral 1028 **G** Cód. E7  
**CLASSIC + 15%**



Naranja · Ral 2004 **G** Cód. 17  
**CLASSIC + 15%**



Amarillo Ocre Mate · Ral 1024 **M** Cód. 4V  
**ESPECIAL + 25%**



Marrón Óxido Mate · Ral 8004 **M** Cód. 9U  
**ESPECIAL + 25%**



Marrón · Ral 8017 **G** Cód. 09  
**CLASSIC + 15%**



Cobre Piqueteado **R** Cód. J4  
**ESPECIAL + 25%**



Granate · Ral 3003 **G** Cód. 06  
**CLASSIC + 15%**



Rojo Fuego **R** Cód. 7D  
**ESPECIAL + 25%**



Rojo · Ral 3000 **G** Cód. 05  
**CLASSIC + 15%**



Rosa Cipria Mate · Ral 3012 **M** Cód. 5V  
**ESPECIAL + 25%**

## Recomendaciones de mantenimiento:

- Limpie la superficie de los radiadores con un paño húmedo suave y séquelo al momento.
- No utilizar productos químicos, ni que contengan lejías, ácidos o productos anticorrosivos.
- No utilizar humidificadores de barro cocido.

## Tipos de superficie:

- G** Brillo - Glossy
- M** Mate - Matt
- R** Textura - Rough

Los colores representados en esta tabla son orientativos.

Los diferentes procesos productivos de la pintura y los materiales utilizados para su fabricación puede no tener una combinación cromática perfecta con el producto entregado.

La empresa IRSAP se reserva el derecho de realizar en cualquier momento modificaciones consideradas necesarias para la mejora del producto. Otros **colores RAL** disponibles con un cargo del 40% sujeto a viabilidad técnica.



Hielo **(M)** Cód. 3P  
**ESPECIAL + 25%**



Lila Azulado · Ral 4005 **(G)** Cód. R3  
**CLASSIC + 15%**



Gris Antracita Mate · Ral 7016 **(M)** Cód. 6V  
**ESPECIAL + 25%**



Verde Salvia Mate · Ral 6021 **(M)** Cód. 2V  
**ESPECIAL + 25%**



Azurita 3 **(F)** Cód. 6C  
**ESPECIAL + 25%**



Gris Piqueteado **(F)** Cód. 32  
**ESPECIAL + 25%**



Verde Hierba · Ral 6018 **(G)** Cód. N3  
**CLASSIC + 15%**



Deep Blue · Ral 5004 **(G)** Cód. 2F  
**CLASSIC + 15%**



Negro · Ral 9005 **(G)** Cód. 10  
**CLASSIC + 15%**



Verde Bosco · Ral 6005 **(G)** Cód. 19  
**CLASSIC + 15%**



Gris Manhattan **(G)** Cód. 03  
**CLASSIC + 15%**



Negro Grafito **(F)** Cód. 18  
**ESPECIAL + 25%**



Ágave **(M)** Cód. 9N  
**ESPECIAL + 25%**



Gris Claro Mate **(M)** Cód. 8N  
**ESPECIAL + 25%**



Negro Satinado **(F)** Cód. 30  
**ESPECIAL + 25%**



Azul Báltico **(M)** Cód. 1P  
**ESPECIAL + 25%**



Gris Perla **(F)** Cód. L6  
**ESPECIAL + 25%**



Negro Mate **(M)** Cód. K1  
**ESPECIAL + 25%**



Azul Pastel Mate · Ral 5024 **(M)** Cód. 1V  
**ESPECIAL + 25%**



Gris Titanio Metalizado · Ral 9023 **(G)** Cód. L3  
**ESPECIAL + 25%**



Azul Colomba Mate · Ral 5014 **(M)** Cód. 4P  
**ESPECIAL + 25%**



Gris Medio **(F)** Cód. 4D  
**ESPECIAL + 25%**

## OTROS ACABADOS\*



Tratamiento Loft **(F)** + 40% Cód. TR  
Disponibile solo para radiadores TESI





# IRSAP

IRSAP IBÉRICA, S.L.  
Leonardo da Vinci, 4 (P. I. Camí Ra)  
08850 Gavà, Barcelona  
T. +34 936 334 700

**E-mail:** [informacion@irsap.com](mailto:informacion@irsap.com)

**Web:** [www.irsap.com](http://www.irsap.com)

**Atención al cliente**  
T. +34 936 334 700

**Pedidos**  
[pedidos@irsap.com](mailto:pedidos@irsap.com)

IRSAP IBÉRICA, S.L. no se responsabiliza de posibles errores que aparezcan en el catálogo y se reserva el derecho de modificar sin previo aviso las características de sus productos.